

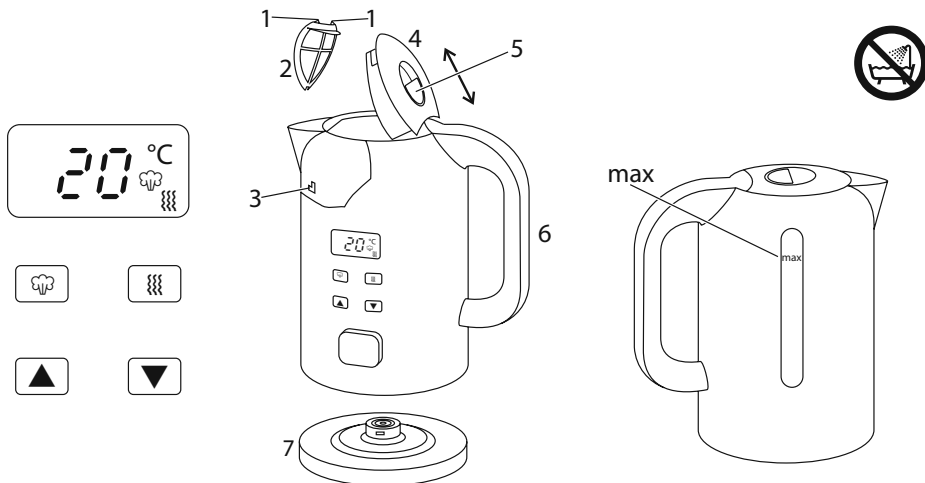

# Russell Hobbs



|                          |    |                        |    |
|--------------------------|----|------------------------|----|
| Bedienungsanleitung      | 2  | pokyny (Slovenčina)    | 39 |
| mode d'emploi            | 6  | instrukcja             | 42 |
| instructies              | 9  | upute                  | 45 |
| istruzioni per l'uso     | 12 | navodila               | 48 |
| instrucciones            | 15 | οδηγίες                | 51 |
| instruções               | 18 | utasítások             | 54 |
| brugsanvisning           | 21 | talimatlar             | 57 |
| bruksanvisning (Svenska) | 24 | instrucțiuni           | 60 |
| bruksanvisning (Norsk)   | 27 | ИНСТРУКЦИИ (Български) | 63 |
| käyttöohjeet             | 30 | instructions           | 66 |
| инструкции (Русский)     | 33 | تعليمات للاستخدام      | 72 |
| pokyny (Čeština)         | 36 |                        |    |



Lesen Sie die Anleitung, bewahren Sie sie auf und falls Sie das Gerät an Dritte abgeben, geben Sie auch die Anleitung mit. Entfernen Sie die Verpackung vollständig, bevor Sie das Gerät einschalten.

**STOP WICHTIGE SICHERHEITSHINWEISE**

Beachten Sie bitte folgende grundlegende Vorsichtsmaßnahmen:

- 1 Dieses Gerät ist für die Nutzung von Kindern ab 8 Jahren und älter sowie von Personen mit eingeschränkten physischen, sensorischen und geistigen Fähigkeiten geeignet, wenn ihnen die Handhabung erklärt wurde/ sie dabei beaufsichtigt werden und ihnen die damit verbundenen Gefahren bewusst sind. Kinder sollten nicht mit dem Gerät spielen. Die Reinigung und Instandhaltung des Geräts darf nicht von Kindern durchgeführt werden, es sei denn sie sind älter als 8 Jahre und werden dabei beaufsichtigt. Bewahren Sie das Gerät und das Kabel außer Reichweite von Kindern unter 8 Jahren auf.
- 2 Wenn Sie den Wasserkocher übermäßig füllen, kann kochendes Wasser herauspritzen.
- 3 Den Wasserkocher nur mit dem beiliegenden Sockel verwenden (und umgekehrt).
- 4 Weist das Kabel Beschädigungen auf, muss es vom Hersteller, einer Wartungsververtretung des Herstellers oder einer qualifizierten Fachkraft ersetzt werden, um eine mögliche Gefährdung auszuschließen.

⊗ Wasserkocher, Sockel, Kabel und Stecker nicht in Flüssigkeiten legen; den Wasserkocher weder im Badezimmer noch in der Nähe von Wasser, noch im Freien verwenden.

|                    |                 |          |
|--------------------|-----------------|----------|
| <b>Zeichnungen</b> | 3 Halterung     | 6 Griff  |
| 1 Haken            | 4 Deckel        | 7 Sockel |
| 2 Filter           | 5 Öffnungstaste |          |



- 5 Wasserkocher, Sockel und Kabel sollten sich daher nicht zu nah am Rand der Arbeitsfläche und außerdem außer Reichweite von Kindern befinden.
- 6 Den Wasserkocher zu keinem anderen Zweck als zum Erhitzen von Wasser verwenden.
- 7 Gerät keinesfalls benutzen, wenn es beschädigt ist oder Fehlfunktion zeigt.

### Nur für den Gebrauch im Haushalt

#### BEFÜLLEN

- 1 Drücken Sie die Öffnungstaste in den Deckel, um diesen zu öffnen.
- 2 Mit mindestens 2 Tassen Wasser füllen, jedoch nicht höher als bis zur "max"-Markierung füllen.
- 3 Deckel zum Verriegeln nach unten drücken.





#### EINSCHALTEN

- 4 Den Sockel auf eine feste, ebene Fläche stellen.
- 5 Den Stecker des Sockels in die Steckdose stecken.
- 6 Den Wasserkocher auf den Sockel setzen.
- 7 Auf dem Displayfenster wird die Wassertemperatur im Wasserkocher angezeigt.
- 8 Die Taste  drücken und loslassen.
- 9 Auf dem Display wird 100 angezeigt.
- 10 „“ blinkt auf der Anzeige.







#### Kochen

- 11 Wenn Sie das Wasser kochen wollen, brauchen Sie nichts zu tun.



#### Variable Temperatur

- 12 Stellen Sie die Temperatur mit den Tasten  und  ein.
- 13 Die möglichen Temperatureinstellungen sind: 100 (kochen), 95, 90, 85, 80, 75, 70, 65, 60, 55, 50, 45, 40, 35, 30, und 25 (in °C).
- 14 Nach 5 Sekunden leuchtet das Symbol  nicht mehr auf und die Temperatur ist erreicht.
- 15 Ist die Wassertemperatur erreicht, wählen Sie folgende Einstellung:
  - a)  erscheint nicht mehr auf dem Display.
  - b) Auf dem Displayfenster wird die Wassertemperatur im Wasserkocher angezeigt.

#### WARMHALTEN – 40 MINUTEN

- 16 Haben Sie eine Temperatur unter 100°C gewählt, und Sie möchten das Wasser warmhalten:
- 17 Die Taste  drücken und loslassen.
- 18 „“ blinkt auf der Anzeige.
- 19 Stellen Sie die Temperatur mit den Tasten  und  ein.
- 20 Diese Funktion funktioniert nur bei den Stufen 95, 90, 85, 80, 75, 70, 65, 60, 55, 50, 45, 40, 35, 30, und 25 °C.
- 21 Nach 5 Sekunden leuchtet das Symbol  nicht mehr auf und die Temperatur ist erreicht.
- 22 Das Heizelement wird sich in Abständen anschalten, um das Wasser warm zu halten.
- 23 Nach 40 Minuten wird die Funktion ausgeschaltet.
- 24  erscheint nicht mehr auf dem Display.
- 25 Auf dem Displayfenster wird die Wassertemperatur im Wasserkocher angezeigt.

#### AUSSCHALTEN

- 26 Kocht das Wasser, wird das Element ausgeschaltet.
- 27 Um den Wasserkocher auszuschalten, drücken Sie kurz die Tasten  und/oder , damit die entsprechenden Symbole vom Display gelöscht werden.
- 28 Auf dem Displayfenster wird die Wassertemperatur im Wasserkocher angezeigt.

- 29 Um Strom zu sparen, ziehen Sie den Netzstecker.  
30 Ihre Einstellungen bleiben bis zu 24 Stunden lang gespeichert.

### **ALLGEMEINES**

- 31 Wenn Sie den Wasserkocher anheben, können Sie unter Umständen feststellen, dass sich auf dem Sockel Feuchtigkeit gebildet hat. Dies ist kein Grund zur Sorge – es handelt sich hierbei um den Dampf, der die automatische Ausschaltung aktiviert. Er setzt sich danach ab und entweicht durch die Luftöffnungen unter dem Wasserkocher.  
32 Sie werden eventuell eine Verfärbung am Boden des Wasserkochers feststellen. Dies ist kein Grund zur Beunruhigung – die Verfärbung ist auf die Verbindung des Heizelements mit dem Wasserkocherboden zurückzuführen.  
33 Erwärmen Sie Wasser normalerweise nicht auf 100°C und halten dieses warm, müssen Sie nicht die  Taste betätigen, sondern können die Warmhaltefunktion eigenständig verwenden.

### **KOCHEN MIT UNZUREICHENDER WASSERMENGE**

- 34 Dadurch verkürzt sich die Lebensdauer des Heizelements. Eine Trockenkoch-Abschaltung schaltet den Wasserkocher aus.  
35 Um den Wasserkocher nach der Abschaltung wieder in Betrieb nehmen zu können, müssen Sie ihn vom Sockel nehmen.  
36 Lassen Sie den Wasserkocher auf der Arbeitsplatte stehen, bis er abgekühlt ist.

### **PFLEGE UND INSTANDHALTUNG**

- 37 Den Stecker aus der Steckdose ziehen und den Wasserkocher abkühlen lassen.  
38 Alle Oberflächen mit einem sauberen, feuchten Tuch abwischen.  
39 Achten Sie darauf, dass die Steckverbindungen nicht nass werden.

### **REINIGUNG DES FILTERS**

- 40 Den Wasserkocher ausschalten und abkühlen lassen.  
41 Den Deckel öffnen.  
42 Halten Sie den Filter am oberen Ende fest, drücken Sie ihn nach unten und ziehen Sie ihn dann nach vorn, um ihn zu lösen.  
43 Entfernen Sie ihn durch Herausziehen oder Umkippen des Wasserkochers.  
44 Den Filter unter fließendem Wasser abspülen und dabei mit einer weichen Bürste abbürsten.

### **DEN FILTER WIEDEREINSETZEN**

- 45 Passen Sie den unteren Teil des Filters in die Halterung am Boden der Tülle ein.  
46 Drücken Sie den oberen Teil des Filters in die Tülle, damit die oben befindlichen Haken unter den Rand des Wasserkochers einrasten.

### **REGELMÄSSIG ENTKALKEN**

- 47 Entkalken Sie das Gerät mindestens einmal im Monat mit einem Markenentkalker. Beachten Sie die Anleitungen, die sich auf der Verpackung des Entkalkers befinden.  
\* Bei Produkten, die im Garantiezeitraum aufgrund von Mängeln zurückgegeben werden, die auf Kalkablagerungen zurückzuführen sind, wird eine Reparaturgebühr in Rechnung gestellt.

### **UMWELTSCHUTZ**

Auf Grund der in elektrischen und elektronischen Geräten verwendeten umwelt- und gesundheitsschädigenden Stoffe dürfen Geräte, die mit diesem Symbol gekennzeichnet sind, nicht über den normalen Hausmüll entsorgt werden, sondern müssen wiederaufbereitet, wiederverwertet oder recycelt werden.

| <b>Tee</b>                           | <b>Wassertemperatur °C</b> | <b>Ziehzeit (min)</b>  |
|--------------------------------------|----------------------------|--|
| Schwarzer Tee                        | 80 – 90                    | 5 – 7  |
| Schwarzer Tee aus ganzen Blättern    | 85 – 90                    | 4  |
| Schwarzer Tee broken                 | 85 – 90                    | 5  |
| Geräucherter Tee                     | 85 – 90                    | 3 – 4  |
| Aromatisierter schwarzer Tee         | 85                         | 3 – 4  |
| Grüner Tee                           | 60 – 95                    | 2 – 5  |
| Aromatisierter grüner Tee            | 60 – 75                    | 3 – 4  |
| Gyokuro (Japanischer Tee)            | 50 – 60                    | 1  |
| Sencha (Japanischer grüner Tee)      | 65 – 70                    | 45 Sekunden bis 1 Minute<br>(2,5g Tee auf 100ml Wasser)<br>oder 2 Minuten (3,5g Tee auf<br>100ml Wasser) |
| Genmaicha (Japanischer grüner Tee)   | 90 – 95                    | 2 – 3  |
| Wu long / Oolong / Blue / Blue-green | 80 – 95                    | Ungefähr 7 Minuten   |
| Gelber Tee                           | 70 – 75                    | 2 – 4  |
| Weißer Tee                           | 70 – 85                    | 7 bis 20 Minuten (4 bis 5<br>Wiederaufgüsse möglich)   |
| <b>Kaffee</b>                        |                            |  |
| Instant Kaffee                       | 75                         |  |
| Kaffee (French Press)                | 95                         |  |

Lisez les instructions, conservez-les et transférez-les si vous transférez l'appareil. Retirez tous les emballages avant utilisation.

## **PRÉCAUTIONS IMPORTANTES**

Suivez les précautions essentielles de sécurité, à savoir:



- 1 Cet appareil peut être utilisé par des enfants âgés de 8 ans et plus et par des personnes aux aptitudes physiques, sensorielles ou mentales réduites ou ne possédant pas l'expérience et les connaissances suffisantes, pour autant que ces personnes soient supervisées/aient reçu des instructions et soient conscientes des risques encourus. Les enfants ne peuvent pas jouer avec l'appareil. Le nettoyage et l'entretien par l'utilisateur ne doivent pas être effectués par des enfants, à moins qu'ils ne soient âgés de plus de 8 ans et qu'ils soient supervisés. Tenez l'appareil et le câble hors de portée des enfants de moins de 8 ans.
- 2 Si vous remplissez trop la bouilloire, elle pourrait faire gicler de l'eau bouillante.
- 3 Utilisez la bouilloire uniquement avec le socle fourni (et vice-versa).
- 4 Si le câble est abîmé, vous devez le faire remplacer par le fabricant, un de ses techniciens agréés ou une personne également qualifiée, pour éviter tout danger.
-  N'immergez pas la bouilloire, son socle, le câble ou la prise; n'utilisez pas la bouilloire dans une salle de bain, à proximité d'eau ou à l'extérieur.
- 5 Tenez la bouilloire, le socle et le câble loin des bords des surfaces de travail et hors de portée des enfants.
- 6 N'utilisez pas la bouilloire autrement que pour faire bouillir de l'eau.
- 7 N'utilisez pas l'appareil s'il est endommagé ou ne fonctionne pas correctement.

### **usage ménager uniquement**

#### **REPLISSAGE**

- 1 Poussez le verrou du couvercle dans le couvercle pour ouvrir celui-ci.
- 2 Remplissez avec au moins 2 tasses d'eau, mais pas au-delà de la marque max.
- 3 Fermez le couvercle, et appuyez dessus pour le verrouiller.

#### **ALLUMAGE**

- 4 Posez le socle sur une surface stable et plane.
- 5 Branchez le socle dans la prise murale.
- 6 Mettez la bouilloire sur le socle.
- 7 L'écran d'affichage indique la température de l'eau dans la bouilloire.
- 8 Appuyez et relâchez le bouton .
- 9 L'écran affiche 100.
- 10 L'icône "" clignotera sur l'écran.

#### **ébullition**

- 11 Si vous souhaitez amener l'eau à ébullition, ne faites rien.

|                |                       |           |
|----------------|-----------------------|-----------|
| <b>schémas</b> | 3 support             | 6 poignée |
| 1 crochet      | 4 couvercle           | 7 socle   |
| 2 filtre       | 5 verrou du couvercle |           |

### température variable

- 12 Utilisez les boutons ▲ et ▼ pour régler la température.
- 13 Les températures disponibles sont : 100 (ébullition), 95, 90, 85, 80, 75, 70, 65, 60, 55, 50, 45, 40, 35, 30, et 25 (°C).
- 14 Après 5 secondes, ☹ s'arrête de clignoter pour indiquer que la température est réglée.
- 15 Lorsque l'eau atteint la température réglée :
  - a) le signe ☹ disparaîtra de l'écran.
  - b) L'écran d'affichage indique la température de l'eau dans la bouilloire.

### 👁 MAINTENIR CHAUD – 40 MINUTES

- 16 Si vous avez choisi une température inférieure à 100° C et que vous souhaitez maintenir l'eau chaude :
- 17 Appuyez et relâchez le bouton ☹.
- 18 L'icône "☹" clignotera sur l'écran.
- 19 Utilisez les boutons ▲ et ▼ pour régler la température.
- 20 Cette fonction est uniquement valable pour les réglages de température à 95, 90, 85, 80, 75, 70, 65, 60, 55, 50, 45, 40, 35, 30 et 25°C.
- 21 Après 5 secondes, ☹ s'arrête de clignoter pour indiquer que la température est réglée.
- 22 L'appareil se mettra en marche de façon intermittente afin de maintenir l'eau chaude.
- 23 Après 40 minutes, la fonction s'éteindra.
- 24 le signe ☹ disparaîtra de l'écran.
- 25 L'écran d'affichage indique la température de l'eau dans la bouilloire.

### 👁 ÉTEINDRE

- 26 Lorsque l'eau arrive à ébullition, l'élément chauffant s'éteint.
- 27 Pour arrêter la bouilloire, appuyez sur les boutons ☹ et/ou ☹ et lâchez-les pour faire disparaître les icônes correspondantes ☹ et/ou ☹ de l'écran d'affichage.
- 28 L'écran d'affichage indique la température de l'eau dans la bouilloire.
- 29 Afin d'économiser l'électricité, débranchez le socle.
- 30 L'appareil mémorise le réglage pendant une durée allant jusqu'à 24 heures.

### 👁 GÉNÉRALITÉS

- 31 Quand vous soulevez la bouilloire, vous pouvez voir de l'humidité sur le socle. Ne vous inquiétez pas – il s'agit de la vapeur utilisée pour éteindre automatiquement la bouilloire ; cette vapeur va ensuite se condenser et disparaître grâce à des orifices situés sous la bouilloire.
- 32 Vous pourrez remarquer une décoloration au bas de la bouilloire. Là encore, ceci est normal, à cause du système de résistance à la base de la bouilloire.
- 33 Si vous chauffez normalement de l'eau à une température inférieure à 100° C et que vous la maintenez chaude, vous pouvez ignorer le bouton ☹ et utiliser la fonction "garder au chaud" proprement dite.

### ⚠ UTILISATION AVEC UNE QUANTITÉ INSUFFISANTE D'EAU

- 34 Ceci va réduire la durée de vie de la résistance. Un disjoncteur de sécurité va éteindre la bouilloire en cas d'utilisation à sec.
- 35 Vous devez ensuite retirer la bouilloire de son socle pour réinitialiser le disjoncteur.
- 36 Déposez la bouilloire sur la surface de travail jusqu'à ce qu'elle ait refroidi.

## SOINS ET ENTRETIEN

- 37 Débranchez le socle de la prise murale et laissez refroidir totalement avant toute opération de nettoyage de la bouilloire.
- 38 Essuyez toutes les surfaces avec un tissu humide et propre.
- 39 Veuillez à maintenir les connecteurs au sec.

## NETTOYAGE DU FILTRE

- 40 Eteignez la bouilloire et laissez-la refroidir.
- 41 Ouvrez le couvercle.
- 42 Tenez le filtre par la partie supérieure et poussez-le vers le bas dans la bouilloire pour le libérer.
- 43 Soulevez le filtre ou extrayez-le de la bouilloire.
- 44 Rincez le filtre à l'eau courante à l'aide d'une brosse douce.

## REMETTEZ LE FILTRE EN PLACE

- 45 Fixez la partie inférieure du filtre dans le support situé dans le fond du bec verseur.
- 46 Poussez la partie supérieure du filtre en direction du bec verseur pour amener les crochets supérieurs sous le bord de la bouilloire.

## DÉTARTREZ RÉGULIÈREMENT

- 47 Détartrez l'appareil au moins une fois par mois avec un détartrant exclusif. Suivez les instructions sur l'emballage du détartrant.

 La réparation de produits retournés sous garantie présentant des défauts liés au tartre sera payante.

## PROTECTION ENVIRONNEMENTALE

Afin d'éviter des problèmes environnementaux ou de santé occasionnés par les substances dangereuses contenues dans les appareils électriques et électroniques, les appareils présentant ce symbole ne peuvent pas être éliminés avec les déchets ménagers, mais doivent faire l'objet d'une récupération sélective en vue de leur réutilisation ou recyclage.

| thé                                 | température de l'eau °C | temps d'infusion (min)  |
|-------------------------------------|-------------------------|---|
| thé noir                            | 80 – 90                 | 5 – 7   |
| thé noir à feuilles entières        | 85 – 90                 | 4   |
| thé noir à feuilles brisées         | 85 – 90                 | 5   |
| thé noir fumé                       | 85 – 90                 | 3 – 4   |
| thé noir aromatisé                  | 85                      | 3 – 4   |
| thé vert                            | 60 – 95                 | 2 – 5   |
| thé vert aromatisé                  | 60 – 75                 | 3 – 4   |
| Gyokuro (thé japonais)              | 50 – 55                 | 1   |
| Sencha (thé vert japonais)          | 65 – 70                 | 45 secondes à 1 minute<br>(dosage 2.5g/100ml) ou 2<br>minutes (dosage 3.5g/100ml) |
| Genmaicha (thé vert japonais)       | 90 – 95                 | 2 – 3   |
| wu long / oolong / bleu / bleu-vert | 80 – 95                 | autour de 7 minutes   |
| thé jaune                           | 70 – 75                 | 2 – 4   |
| thé blanc                           | 70 – 85                 | 7 à 20 minutes (4 à 5 infusions<br>possibles)                                     |
| <b>café</b>                         |                         |   |
| café soluble                        | 75                      |   |
| café (cafetière à piston)           | 95                      |   |



**afbeeldingen**

- 1 haak
- 2 filter

- 3 houder
- 4 deksel
- 5 dekselvergrendeling

- 6 handvat
- 7 voet

Lees de instructies, bewaar ze goed en geef ze met het apparaat mee wanneer u deze aan een derde geeft. Verwijder alle verpakkingsmaterialen voor gebruik.

 **BELANGRIJKE VEILIGHEIDSMATREGELEN**

Volg de gebruikelijke veiligheidsmaatregelen, zoals:



- 1 Dit apparaat kan gebruikt worden door kinderen van 8 jaar en ouder en personen met verminderde lichamelijke, zintuiglijke en verstandelijke vaardigheden of die onvoldoende ervaring of kennis hebben, indien zij onder toezicht staan of goed geïnformeerd zijn en zij de risico's begrijpen. Kinderen mogen niet met het apparaat spelen. Schoonmaak en gebruikersonderhoud mag niet door kinderen uitgevoerd worden, tenzij ze ouder dan 8 zijn en onder toezicht staan. Houd het apparaat en de kabel buiten het bereik van kinderen van jonger dan 8 jaar.
- 2 Als u de waterkoker te vol doet, kan er kokend water uitspatten.
- 3 Gebruik de waterkoker alleen met de bijgeleverde voet (en omgekeerd).
- 4 Indien het snoer beschadigd is, moet het door de fabrikant, een technicus of een ander deskundig persoon vervangen worden om eventuele risico's te vermijden.
-  Dompel de waterkoker, de voet, het snoer en de stekker niet in vloeistoffen; gebruik de waterkoker niet in de badkamer, in de buurt van water of in de open lucht.
- 5 Houd de waterkoker, de voet en het snoer weg van de rand van werkbladen en buiten bereik van kinderen.
- 6 Gebruik de waterkoker alleen voor het verwarmen van water.
- 7 Gebruik het apparaat niet bij beschadigingen of storingen.

**uitsluitend voor huishoudelijk gebruik**

 **VULLEN**

- 1 Druk de dekselvergrendeling in het deksel om het te openen.
- 2 Vul de waterkoker met ten minste 2 kopjes water, maar niet boven "max".
- 3 Sluit het deksel en druk het naar beneden om het te vergrendelen.

 **AANZETTEN**

- 4 Plaats de voet op een stabiele, vlakke ondergrond.
- 5 Steek de stekker van de voet in het stopcontact.
- 6 Zet de waterkoker op de voet.
- 7 De temperatuur van het water in de ketel wordt op het scherm weergegeven.
- 8 Druk de  toets en laat los.
- 9 Op het scherm wordt 100 weergegeven.
- 10  knippert op het scherm.

## **koken**

11 Als u water wilt koken, doet u niets.

### **variabele temperatuur**

12 Gebruik de ▲ en ▼ toetsen om de temperatuur in te stellen.

13 De beschikbare temperaturen zijn: 100 (koken), 95, 90, 85, 80, 75, 70, 65, 60, 55, 50, 45, 40, 35, 30 en 25 (°C).

14 ☞ knippert na 5 seconden niet meer om aan te geven dat de temperatuur is ingesteld.

15 Wanneer het water de door u ingestelde temperatuur bereikt:

a) Verdwijnt ☞ van het scherm.

b) De temperatuur van het water in de ketel wordt op het scherm weergegeven.

### **👁️ WARM HOUDEN – 40 MINUTEN**

16 Als u een lagere temperatuur dan 100°C hebt gekozen en u het water warm wilt houden:

17 Druk de ☺ toets en laat los.

18 “☺” knippert op het scherm.

19 Gebruik de ▲ en ▼ toetsen om de temperatuur in te stellen.

20 Deze functie werkt alleen met temperatuurinstellingen 95, 90, 85, 80, 75, 70, 65, 60, 55, 50, 45, 40, 35, 30 en 25.

21 ☺ knippert na 5 seconden niet meer om aan te geven dat de temperatuur is ingesteld.

22 Het verwarmingselement wordt met tussenpozen ingeschakeld om het water heet te houden.

23 De functie wordt na 40 minuten uitgeschakeld.

24 Verdwijnt ☺ van het scherm.

25 De temperatuur van het water in de ketel wordt op het scherm weergegeven.

### **👁️ UITSCHAKELEN**

26 Wanneer het water kookt, wordt het element uitgeschakeld.

27 Als u de ketel wilt stoppen, drukt u op de knoppen ☞ en/of ☺ om de bijbehorende pictogrammen ☞ en/of ☺ van het scherm te verwijderen.

28 De temperatuur van het water in de ketel wordt op het scherm weergegeven.

29 Trek de stekker van de standaard uit om energie te besparen.

30 Het apparaat onthoudt de instelling gedurende max. 24 uur.

### **👁️ ALGEMEEN**

31 Het is mogelijk dat er condens op de voet van de waterkoker ontstaat. Maakt u zich geen zorgen, dit wordt veroorzaakt door de stoom die de waterkoker automatisch uitschakelt. De stoom condenseert en komt vrij via de luchtopeningen onder de waterkoker.

32 Het kan zijn dat u op de bodem van de waterkoker enige verkleuring aantreft. Ook hier hoeft u zich geen zorgen om te maken, dit komt door de verbinding van het verwarmingselement met de bodem van de waterkoker.

33 Als u doorgaans het water niet warmer dan 100°C wilt en het ook warm wilt houden, negeert u de knop ☞ en gebruikt u de functie om het water warm te houden.

### **⚠️ KOKEN MET TE WEINIG WATER**

34 Hierdoor zal het verwarmingselement minder lang meegaan. De droogkookbeveiliging schakelt de waterkoker uit.

35 Hierna haalt u de ketel van zijn voetstuk om de beveiliging opnieuw in te stellen.

36 Zet de ketel op het werkoppervlak tot deze is afgekoeld.

### **👁️ ZORG EN ONDERHOUD**

37 Haal de stekker van de voet uit het stopcontact en laat de waterkoker volledig afkoelen, voordat u hem reinigt.

38 Neem alle oppervlakken af met een schone vochtige doek.

39 Houd de contacten droog.

## REINIGEN VAN HET FILTER

- 40 Zet de waterkoker uit en laat hem afkoelen.
- 41 Open het deksel.
- 42 Grijp de bovenkant van het filter vast, en druk het naar beneden en in de ketel om het vrij te geven.
- 43 Til of kantel het omhoog uit de ketel.
- 44 Gebruik een zachte borstel en spoel het filter onder de kraan uit.

## TERUGPLAATSEN VAN HET FILTER

- 45 Plaats de onderkant van de filter in de houder aan de onderkant van de schenktuit.
- 46 Duw de bovenkant van de filter naar de schenktuit om de bovenste haken onder de rand van de ketel te duwen.

## REGELMATIG ONTKALKEN

- 47 Ontkalk het apparaat minstens één keer per maand met een geschikte ontkalker. Volg de instructies op de verpakking van de ontkalker.

 Voor geretoureerde producten die onder de garantie vallen en waarbij defecten zijn opgetreden als gevolg van kalkaanslag, worden reparatiekosten in rekening gebracht.

## MILIEUBESCHERMING

Om milieu- en gezondheidsproblemen als gevolg van gevaarlijke stoffen in elektrische en elektronische producten te vermijden, mogen apparaten met dit symbool niet worden weggegooid met niet-gesorteerd gemeentelijk afval, maar moeten ze worden teruggewonnen, opnieuw gebruikt of gerecycled.

| thee                                   | watertemperatuur °C | kooktijd (min)  |
|--|---------------------|---|
| zwarte thee                            | 80 – 90             | 5 – 7   |
| zwarte thee, heel blad                 | 85 – 90             | 4   |
| zwarte thee, gebroken blad             | 85 – 90             | 5   |
| gerookte thee                          | 85 – 90             | 3 – 4   |
| gearomatiseerde zwarte thee            | 85                  | 3 – 4   |
| groene thee                            | 60 – 95             | 2 – 5   |
| gearomatiseerde groene thee            | 60 – 75             | 3 – 4   |
| Gyokuro (Japanse thee)                 | 50 – 55             | 1   |
| Sencha (Japanse groene thee)           | 65 – 70             | 45 seconden tot 1 minuut (2,5g thee per 100ml water) of 2 minuten (3,5g thee per 100ml water) |
| Genmaicha (Japanse groene thee)        | 90 – 95             | 2 – 3   |
| wu long / oolong / blauw / blauw-groen | 80 – 95             | ongeveer 7 minuten  |
| gele thee                              | 70 – 75             | 2 – 4   |
| witte thee                             | 70 – 85             | 7 tot 20 minuten (4 tot 5 aftreksels mogelijk)  |
| <b>koffie</b>                          |                     |   |
| oploskoffie                            | 75                  |   |
| koffie (koffiekan met zuiger)          | 95                  |   |

Leggere le istruzioni e conservarle al sicuro. In caso di cessione dell'apparecchio ad altre persone, consegnare anche le istruzioni. Rimuovere tutto l'imballaggio prima dell'uso.

## **NORME DI SICUREZZA IMPORTANTI**

Osservare le precauzioni fondamentali di sicurezza, e in particolare quanto segue:

- 1 L'apparecchio può essere utilizzato da bambini di almeno 8 anni e da persone con ridotte capacità fisiche, sensoriali o mentali o senza esperienza e conoscenza a condizione che vengano controllate/istruite e capiscano i pericoli in cui si può incorrere. I bambini non devono giocare con l'apparecchio. La pulizia e la manutenzione da parte dell'utente non devono essere effettuate da bambini di età inferiore agli 8 anni e sotto il controllo di un adulto. Tenere l'apparecchio e il cavo fuori dalla portata dei bambini di età inferiore agli 8 anni.
  - 2 Riempiendo troppo il bollitore potrebbe schizzare l'acqua bollente.
  - 3 Usare il bollitore solo con la base di supporto fornita (e viceversa).
  - 4 Se il cavo è danneggiato, farlo cambiare dal fabbricante, da un rivenditore autorizzato o da personale similmente qualificato, per evitare incidenti.
-  Non immergere in alcun liquido il bollitore, la base di supporto, il cavo o la spina; non usare il bollitore in bagno, in prossimità dell'acqua o all'aperto.
- 5 Tenere il bollitore, la base di supporto e il cavo lontano dai bordi del piano d'appoggio e lontano della portata dei bambini.
  - 6 Non usare il bollitore per scopi diversi da riscaldare l'acqua.
  - 7 Non usare l'apparecchio se è danneggiato o funziona male.

### **solo per uso domestico**

## **RIEMPIMENTO**

- 1 Schiacciare la chiusura del coperchio per aprirlo.
- 2 Mettere nel bollitore almeno 2 tazze d'acqua, ma non oltrepassare il segno max.
- 3 Chiudere il coperchio, esercitando una leggera pressione sullo stesso.



## **ACCENSIONE**

- 4 Porre la base di supporto su una superficie stabile e in piano
- 5 Inserire nella presa di corrente la spina della base di supporto.
- 6 Porre il bollitore sulla base di supporto.
- 7 Il display indicherà la temperatura dell'acqua nel bollitore.
- 8 Premere e rilasciare il pulsante .
- 9 Sul display verrà visualizzato 100.
- 10 "100" comincerà a lampeggiare sul display.

## **ebollizione**

- 11 Se si vuole far bollire l'acqua, non fare nulla.

## **temperatura variabile**

- 12 Utilizzare i pulsanti  e  per impostare la temperatura.
- 13 Le temperature disponibili sono: 100 (ebollizione), 95, 90, 85, 80, 75, 70, 65, 60, 55, 50, 45, 40, 35, 30, e 25 (in °C).

|                 |                          |                    |
|-----------------|--------------------------|--------------------|
| <b>immagini</b> | 3 supporto               | 6 impugnatura      |
| 1 gancio        | 4 coperchio              | 7 base di supporto |
| 2 filtro        | 5 chiusura del coperchio |                    |

14 Dopo 5 secondi, il simbolo  smetterà di lampeggiare, per indicare che la temperatura è stata impostata.

15 Quando l'acqua avrà raggiunto la temperatura impostata:

a) Il simbolo  sparirà dal display.

b) Il display indicherà la temperatura dell'acqua nel bollitore.

### **MANTENERE CALDO – 40 MINUTI**

16 Se è stata scelta una temperatura inferiore a 100°C e si vuole mantenere calda l'acqua:

17 Premere e rilasciare il pulsante .

18 “” comincerà a lampeggiare sul display.

19 Utilizzare i pulsanti  e  per impostare la temperatura.

20 Tale funzione opera solo alle seguenti impostazioni di temperatura: 95, 90, 85, 80, 75, 70, 65, 60, 55, 50, 45, 40, 35, 30 e 25.

21 Dopo 5 secondi, il simbolo  smetterà di lampeggiare, per indicare che la temperatura è stata impostata.

22 L'elemento si accenderà ad intermittenza per mantenere l'acqua calda.





23 Dopo 40 minuti, la funzione si spegnerà.

24 Il simbolo  sparirà dal display.

25 Il display indicherà la temperatura dell'acqua nel bollitore.

### **SPEGNIMENTO**

26 Quando l'acqua bolle, l'elemento si spegne.

27 Per arrestare il bollitore, premere e rilasciare i pulsanti  e/o  per rimuovere i simboli corrispondenti  e/o  dal display.

28 Il display indicherà la temperatura dell'acqua nel bollitore.

29 Per risparmiare elettricità, scollegare la base di supporto.

30 L'apparecchio terrà in memoria l'impostazione per 24 ore.

### **GENERALITÀ**

31 Quando il bollitore viene sollevato si può notare dell'umidità sulla base di supporto. Non c'è da preoccuparsi; si tratta del vapore che ha provocato lo spegnimento automatico, si è condensato ed è sfuggito dai fori di sfogo sotto il bollitore.

32 Sul fondo del bollitore si può notare un certo scolorimento. Anche per questo non c'è da preoccuparsi: è dovuto alla saldatura dell'elemento sotto il fondo del bollitore.

33 Se si riscalda normalmente l'acqua a meno di 100°C e la si mantiene calda, è possibile ignorare il pulsante  ed usare solo la funzione per mantenere caldo.

### **UTILIZZO CON TROPPO POCA ACQUA**

34 Facendolo si accorcerebbe la durata dell'elemento. Un interruttore di protezione fa spegnere in tal caso automaticamente il bollitore.

35 Bisogna poi rimuovere il bollitore dalla base di supporto per resettare l'interruttore.

36 Lasciare il bollitore sulla superficie di lavoro fino a quando si sarà raffreddato.

### **CURA E MANUTENZIONE**

37 Staccare dalla presa di corrente la spina della base di supporto e lasciare che il bollitore si raffreddi prima di pulirlo.

38 Passare su tutte le superfici un panno pulito inumidito.

39 Tenere i connettori asciutti.

## PULIZIA DEL FILTRO

40 Spegnerne il bollitore e lasciarlo raffreddare.

41 Aprire il coperchio.

42 Afferrare la parte alta del filtro e spingerla verso il basso e all'interno del bollitore per smontarlo.

43 Sollevare o inclinarlo per farlo uscire fuori dal bollitore.

44 Risciacquare il filtro sotto l'acqua corrente del rubinetto utilizzando uno spazzolino morbido.

## RIMETTERE A POSTO IL FILTRO

45 Inserire la parte inferiore del filtro nel supporto nella parte inferiore del beccuccio.

46 Spingere la parte superiore del filtro verso il beccuccio, per forzare i ganci superiori sotto il bordo del bollitore.

## DISINCROSTARE CON REGOLARITÀ

47 Disincrostare l'apparecchio almeno una volta al mese con un anticalcare brevettato. Seguire le istruzioni riportate sulla confezione dell'anticalcare.

 I prodotti ancora in garanzia mandati in riparazione con guasti dovuti alle incrostazioni saranno assoggettati ad un addebito per la riparazione.

## PROTEZIONE AMBIENTALE

Per evitare danni all'ambiente e alla salute causati da sostanze pericolose delle parti elettriche ed elettroniche, gli apparecchi contrassegnati da questo simbolo non devono essere smaltiti con i rifiuti non differenziati ma recuperati, riutilizzati o riciclati.

| tè                              | temperatura dell'acqua °C | tempo di preparazione (min)   |
|---------------------------------|---------------------------|---|
| tè nero                         | 80 – 90                   | 5 – 7   |
| tè nero a foglia intera         | 85 – 90                   | 4   |
| tè nero a foglie spezzate       | 85 – 90                   | 5   |
| tè affumicato                   | 85 – 90                   | 3 – 4   |
| tè nero aromatizzato            | 85                        | 3 – 4   |
| tè verde                        | 60 – 95                   | 2 – 5   |
| tè verde aromatizzato           | 60 – 75                   | 3 – 4   |
| Gyokuro (tè giapponese)         | 50 – 55                   | 1   |
| Sencha (tè verde giapponese)    | 65 – 70                   | da 45 secondi a 1 minuto<br>(2.5g di tè per 100ml di acqua)<br>oppure 2 minuti (3.5g di tè<br>per 100ml di acqua) |
| Genmaicha (tè verde giapponese) | 90 – 95                   | 2 – 3   |
| wu long/oolong/blue/blue-green  | 80 – 95                   | circa 7 minuti  |
| tè yellow                       | 70 – 75                   | 2 – 4   |
| tè bianco                       | 70 – 85                   | da 7 a 20 minuti (4-5 infusioni)  |
| <b>caffè</b>                    |                           |   |
| caffè istantaneo                | 75                        |   |
| caffè (caffettiera a pistone)   | 95                        |   |

|                      |                     |        |
|----------------------|---------------------|--------|
| <b>ilustraciones</b> | 3 enganche          | 6 asa  |
| 1 gancho             | 4 tapa              | 7 base |
| 2 filtro             | 5 cierre de la tapa |        |

Lea las instrucciones, guárdelas en un lugar seguro y, en caso de dar el aparato a otra persona, entrégueselas también. Retire todo el embalaje antes de usar el aparato.

### **MEDIDAS DE SEGURIDAD IMPORTANTES**

Siga las precauciones básicas de seguridad, incluyendo:



- 1 Este aparato puede ser utilizado por niños mayores de 8 años y por personas con discapacidad física, mental o sensorial o sin experiencia en su manejo, siempre que sean supervisadas o guiadas por otra persona y comprendan los posibles riesgos. Los niños no deben jugar con el aparato. Los niños solo deben realizar tareas de limpieza y mantenimiento si son mayores de 8 años y están supervisados por un adulto. Mantenga el aparato y el cable fuera del alcance de niños menores de 8 años.
  - 2 Si lo sobrellena, puede que el hervidor salpique agua hirviendo.
  - 3 Use el hervidor solo con la base suministrada (y viceversa).
  - 4 Si el cable está dañado, éste deberá ser cambiado por el fabricante, su agente de servicio, o alguien con cualificación similar para evitar peligro.
-  No ponga el hervidor, base, cable o el enchufe en cualquier líquido; no use el hervidor en el cuarto de baño, cercano a agua o fuera de casa.
- 5 Mantenga el hervidor, base y el cable fuera de los bordes de las superficies de trabajo y fuera del alcance de los niños.
  - 6 No use el hervidor para algún otro propósito que no sea calentar agua.
  - 7 No use el aparato si está dañado o si no funciona bien.

### **solo para uso doméstico**

#### **LLENADO**

- 1 Apriete el cierre de la tapa contra la tapa para abrirla.
- 2 Llene con como mínimo 2 tazas de agua, sin sobrepasar de max.
- 3 Cierre la tapa y presione hacia abajo para fijarla.

#### **ENCENDER**

- 4 Ponga la base sobre una superficie estable y nivelada.
- 5 Conecte la base al suministro eléctrico.
- 6 Ponga el hervidor en su base.
- 7 El visor mostrará la temperatura del agua en el hervidor.
- 8 Pulse y suelte el botón .
- 9 En el visor aparecerá la cifra 100.
- 10 En la pantalla parpadeará ".

#### **hervir**

- 11 Si quiere hervir agua, no haga nada.

## temperatura variable

- 12 Utilice los botones ▲ y ▼ para fijar la temperatura.
- 13 Las temperaturas disponibles son: 100 (ebullición), 95, 90, 85, 80, 75, 70, 65, 60, 55, 50, 45, 40, 35, 30, y 25 (°C).
- 14 A los 5 segundos el símbolo ☹️ dejará de parpadear, indicando que la temperatura ya está fijada.
- 15 Cuando el agua alcance la temperatura que usted ha fijado:
  - a) El símbolo ☹️ desaparecerá del visor.
  - b) El visor mostrará la temperatura del agua en el hervidor.

## 👁️ MANTENER CALIENTE – 40 MINUTOS

- 16 Si ha fijado una temperatura inferior a 100°C y quiere que el agua se mantenga caliente:
- 17 Pulse y suelte el botón ☹️.
- 18 En la pantalla parpadeará “☹️”.
- 19 Utilice los botones ▲ y ▼ para fijar la temperatura.
- 20 Esta función sólo funciona con las siguientes temperaturas: 95, 90, 85, 80, 75, 70, 65, 60, 55, 50, 45, 40, 35, 30 y 25.
- 21 A los 5 segundos el símbolo ☹️ dejará de parpadear, indicando que la temperatura ya está fijada.
- 22 La resistencia se apagará y se encenderá intermitentemente para mantener el agua caliente.
- 23 La función se desconectará pasados 40 minutos.
- 24 El símbolo ☹️ desaparecerá del visor.
- 25 El visor mostrará la temperatura del agua en el hervidor.

## 👁️ APAGAR

- 26 El elemento se desconectará cuando el agua rompa a hervir.
- 27 Para detener el hervidor, pulse y suelte a continuación los botones ☹️ y/o ☹️ para que desaparezcan del visor los iconos ☹️ y/o ☹️ correspondientes.
- 28 El visor mostrará la temperatura del agua en el hervidor.
- 29 Para ahorrar energía, desenchufe el aparato.
- 30 El aparato recordará el ajuste durante 24 horas.

## 👁️ GENERAL

- 31 Cuando levante el hervidor, puede que vea humedad en la base. No se preocupe – es el vapor usado para apagarlo automáticamente, el cual entonces se condensa y escapa por las ventilaciones debajo del hervidor.
- 32 Puede que vea alguna descoloración en el fondo del hervidor. Otra vez, no se preocupe – esto es debido a la adhesión del elemento al fondo del hervidor.
- 33 Si normalmente calienta agua a menos de 100°C y la mantiene caliente, puede ignorar el botón ☹️ y utilizar únicamente la función de mantener caliente.

## ⚡ USO CON CANTIDAD INSUFICIENTE DE AGUA

- 34 Esto reducirá la vida útil del elemento. Un interruptor disyuntor que evite el hervido en seco apagará el hervidor automáticamente.
- 35 A continuación retire el hervidor de la base para volver a activar el interruptor.
- 36 Deje el hervidor sobre la mesa de cocina hasta que se enfríe.

## 👁️ CUIDADO Y MANTENIMIENTO

- 37 Desenchufe el hervidor del suministro eléctrico, y deje que el hervidor se enfríe totalmente antes de limpiarlo.
- 38 Limpie todas las superficies con un paño húmedo limpio.
- 39 Mantenga secos los conectores.



## LIMPIEZA DE FILTRO

- 40 Apague el hervidor, déjelo enfriar.
- 41 Abra la tapa.
- 42 Sujete la parte superior del filtro y empujela hacia abajo y hacia el interior del hervidor, a fin de liberar el filtro.
- 43 Levántelo o inclínelo hacia la parte externa del hervidor.
- 44 Enjuague el filtro con agua poniéndolo debajo del grifo mientras lo cepilla con un cepillo suave.

## VUELVA A PONER EL FILTRO

- 45 Encaje la parte inferior del filtro en el enganche situado en la parte inferior del pico.
- 46 Empuje la parte superior del filtro hacia el pico hasta que los ganchos superiores encajen bajo el borde del hervidor.

## DESCALCIFIQUE REGULARMENTE

- 47 Descalcifique el aparato al menos una vez al mes con un descalcificador de marca, siguiendo las instrucciones del envase del producto descalcificador.
- ✳ Los productos en garantía que se devuelvan por acumulación de depósitos estarán sujetos al pago de la reparación.

## PROTECCIÓN MEDIOAMBIENTAL

Para evitar problemas medioambientales y de salud provocados por las sustancias peligrosas con que se fabrican los productos eléctricos y electrónicos, los aparatos con este símbolo no se deben desechar junto con el resto de residuos municipales, sino que se deben recuperar, reutilizar o reciclar.

| té                                   | temperatura del agua °C | tiempo de reposo (min)  |
|--------------------------------------|-------------------------|---|
| té negro                             | 80 – 90                 | 5 – 7   |
| té negro de hoja entera              | 85 – 90                 | 4   |
| té negro de hoja rota                | 85 – 90                 | 5   |
| té ahumado                           | 85 – 90                 | 3 – 4   |
| té negro aromatizado                 | 85                      | 3 – 4   |
| té verde                             | 60 – 95                 | 2 – 5   |
| té verde aromatizado                 | 60 – 75                 | 3 – 4   |
| Gyokuro (té japonés)                 | 50 – 55                 | 1   |
| Sencha (té verde japonés)            | 65 – 70                 | de 45 segundos a 1 minuto (2,5g de té por 100ml de agua) o 2 minutos (3,5g de té por 100ml de agua) |
| Genmaicha (té verde japonés)         | 90 – 95                 | 2 – 3   |
| wu long / oolong / azul / azul-verde | 80 – 95                 | unos 7 minutos  |
| té amarillo                          | 70 – 75                 | 2 – 4   |
| té verde                             | 70 – 85                 | de 7 a 20 minutos (de 4 a 5 infusiones posibles)  |
| <b>café</b>                          |                         |   |
| café soluble                         | 75                      |   |
| café (cafetera de pistón)            | 95                      |   |

Leia as instruções e guarde em lugar seguro. Forneça-as também caso venha a fornecer o aparelho a alguém. Retire todo o material de embalar antes da utilização.

## **MEDIDAS DE PRECAUÇÃO IMPORTANTES**

Siga as precauções básicas de segurança, incluindo:

- 1 Este aparelho pode ser usado por crianças com idade de 8 anos ou superior e pessoas com capacidades físicas, sensoriais ou mentais reduzidas ou com falta de experiência e conhecimentos, desde que supervisionadas/instruídas e que compreendam os riscos envolvidos. As crianças não devem brincar com o aparelho. A limpeza e manutenção por parte do utilizador não deverão ser feitas por crianças a não ser que tenham mais de 8 anos e sejam supervisionadas. Mantenha o aparelho e o cabo fora do alcance de crianças com menos de 8 anos.
  - 2 Se encher demasiado, o jarro pode salpicar água a ferver.
  - 3 Utilize o jarro apenas com a base fornecida (e vice versa).
  - 4 Se o cabo estiver danificado, o fabricante, o seu agente de assistência técnica ou qualquer profissional devidamente qualificado deverá substituí-lo para se evitarem riscos.
-  Não submerja o jarro, a base, o cabo ou a ficha em qualquer líquido. Não utilize o jarro eléctrico em casas de banho, perto de água ou no exterior.
- 5 Mantenha o jarro, a base e o cabo afastados das bordas das bancadas e fora do alcance das crianças.
  - 6 Não utilize o jarro para outro fim que não seja o de aquecer água.
  - 7 Não utilize o aparelho se estiver danificado ou se o seu funcionamento for defeituoso.

### **apenas para uso doméstico**

#### **ENCHER**

- 1 Prima o fecho da tampa para baixo para a abrir.
- 2 Encha com pelo menos 2 chávenas de água, mas não ultrapasse a marca 'max'.
- 3 Feche a tampa e pressione para baixo para a fechar.



#### **LIGAR**

- 4 Coloque a base numa superfície estável e plana.
- 5 Ligue a base a uma tomada da parede.
- 6 Coloque o jarro na base.
- 7 O visor mostra a temperatura da água contida no jarro eléctrico.
- 8 Pressione e solte o botão .
- 9 Será exibido 100 no visor.
- 10 "🔊" pisca no visor.

#### **ferver**

- 11 Se desejar ferver água, não faça nada.

#### **temperatura variável**

- 12 Use os botões  e  para definir a temperatura.
- 13 As temperaturas disponíveis são: 100 (ferver), 95, 90, 85, 80, 75, 70, 65, 60, 55, 50, 45, 40, 35, 30, e 25 (em °C).

|                 |                  |        |
|-----------------|------------------|--------|
| <b>esquemas</b> | 3 saliência      | 6 pega |
| 1 gancho        | 4 tampa          | 7 base |
| 2 filtro        | 5 fecho da tampa |        |

14 Após 5 segundos, ☹️ parará de piscar para mostrar que a temperatura está definida.

15 Quando a água atingir a temperatura que definiu:

a) ☹️ desaparecerá do visor.

b) O visor mostra a temperatura da água contida no jarro eléctrico.

### 👁️ MANTER QUENTE – 40 MINUTOS

16 Se escolheu uma temperatura abaixo de 100°C e pretender que a água se mantenha quente:

17 Pressione e solte o botão ☹️.

18 “☹️” pisca no visor.

19 Use os botões ▲ e ▼ para definir a temperatura.

20 Esta função só é possível nas definições 95, 90, 85, 80, 75, 70, 65, 60, 55, 50, 45, 40, 35, 30 e 25.

21 Após 5 segundos, ☹️ parará de piscar para mostrar que a temperatura está definida.

22 A resistência liga-se intermitentemente, para manter a água quente.

23 Após 40 minutos, a função desligar-se-á.

24 ☹️ desaparecerá do visor.

25 O visor mostra a temperatura da água contida no jarro eléctrico.

### 👁️ DESLIGAR

26 Quando a água atingir fervura, a resistência desligar-se-á.

27 Para interromper o jarro eléctrico, prima e liberte os botões ☹️ e/ou ☹️ para remover os ícones ☹️ e/ou ☹️ correspondentes do visor.

28 O visor mostra a temperatura da água contida no jarro eléctrico.

29 Para poupar energia, desligue a base da corrente.

30 O aparelho memorizará a definição durante 24 horas.

### 👁️ GERAL

31 Quando levanta o jarro, a base pode conter humidade. Não se preocupe, é o vapor utilizado para o desligamento automático que, a seguir, condensa e sai pelas aberturas debaixo do jarro.

32 O fundo do jarro pode apresentar alguma descoloração. Uma vez mais, não se preocupe – esta deve-se à união da resistência e o fundo do jarro.

33 Se aquece a água geralmente abaixo de 100 °C e mantém-na quente, poderá ignorar o botão ☹️ e continuar a utilizar a função de aquecimento isoladamente.

### ⚠️ UTILIZAÇÃO COM ÁGUA INSUFICIENTE

34 A utilização com água insuficiente encurta a vida útil da resistência. Um dispositivo de corte de energia desliga o jarro quando este não tiver água.

35 Remova depois o jarro da base para reverter o corte de energia.

36 Coloque o jarro na bancada até que arrefeça.

### 👁️ CUIDADOS E MANUTENÇÃO

37 Retire a ficha da base da tomada da parede e deixe o jarro arrefecer completamente antes de o limpar.

38 Limpe todas as superfícies com um pano limpo e húmido.

39 Mantenha os conectores secos.

### 👁️ LIMPAR O FILTRO

40 Desligue o jarro e deixe-o arrefecer.

41 Abra a tampa.

42 Segure o topo do filtro empurrando-o para baixo e para o interior do jarro eléctrico, para libertar o filtro.

- 43 Levante-o ou incline-o para fora do jarro eléctrico.  
 44 Passe o filtro por água a correr e, ao mesmo tempo, escove-o com uma escova macia.

### **INSTALAR O FILTRO**

- 45 Encaixe a parte de baixo do filtro na saliência situada na parte inferior do bico.  
 46 Empurre o topo do filtro na direcção do bico para forçar os ganchos superiores a encaixar debaixo do rebordo do jarro eléctrico.

### **DESCALCIFICAR REGULARMENTE**

- 47 Descalcifique o aparelho, pelo menos, uma vez por mês com um descalcificador de marca. Siga as instruções na embalagem do descalcificador.  
 ✨ Os produtos devolvidos durante a garantia com avarias devido a calcário estarão sujeitos a custos de reparação.

### **PROTECÇÃO AMBIENTAL**

Para evitar problemas ambientais e de saúde devido a substâncias perigosas contidas em equipamentos eléctricos e electrónicos, os aparelhos com este símbolo não deverão ser misturados com o lixo doméstico e sim recuperados, reutilizados ou reciclados.

| chá                                  | temperatura da água °C | tempo de infusão (min)   |
|--------------------------------------|------------------------|--|
| chá preto                            | 80 – 90                | 5 – 7  |
| chá preto de folhas inteiras         | 85 – 90                | 4  |
| chá preto de folhas moídas           | 85 – 90                | 5  |
| chá fumado                           | 85 – 90                | 3 – 4  |
| chá preto aromatizado                | 85                     | 3 – 4  |
| chá verde                            | 60 – 95                | 2 – 5  |
| chá verde aromatizado                | 60 – 75                | 3 – 4  |
| Gyokuro (chá Japonês)                | 50 – 55                | 1  |
| Sencha (chá verde Japonês)           | 65 – 70                | 45 segundos a 1 minuto (2,5g de chá por 100ml de água) ou 2 minutos (3,5g por chá por 100ml de água) |
| Genmaicha (chá verde Japonês)        | 90 – 95                | 2 – 3  |
| wu long / oolong / azul / azul-verde | 80 – 95                | cerca de 7 minutos   |
| chá amarelo                          | 70 – 75                | 2 – 4  |
| chá branco                           | 70 – 85                | 7 a 20 minutos (4 a 5 infusões possíveis)  |
| <b>café</b>                          |                        |  |
| café instantâneo                     | 75                     |  |
| café (de cafeteira)                  | 95                     |  |

|                  |              |           |
|------------------|--------------|-----------|
| <b>tegninger</b> | 3 holder     | 6 håndtag |
| 1 krog           | 4 låg        | 7 sokkel  |
| 2 filter         | 5 lågets lås |           |

Læs vejledningen og behold den til senere brug. Lad den følge med apparatet, hvis det overdrages til andre. Fjern al emballage før brug.

### **VIGTIGE SIKKERHEDSINSTRUKTIONER**

Følg altid de grundlæggende sikkerhedsregler, herunder:



- 1 Dette apparat kan anvendes af børn fra 8 år og derover og personer hvis fysiske, sansemæssige eller mentale evner er nedsat, eller personer uden den fornødne erfaring, hvis de er blevet instrueret/har været under opsyn og forstår de forbundne farer. Børn må ikke lege med apparatet. Rengøring og vedligeholdelse må ikke foretages af børn, medmindre de er over 8 år og holdes under opsyn. Apparatet og ledningen skal holdes uden for rækkevidden af børn under 8 år.
- 2 Hvis du fylder for meget vand i elkedlen, kan der sprøjte kogende vand ud.
- 3 Anvend kun elkedlen sammen med den medfølgende sokkel (og omvendt).
- 4 Hvis ledningen er beskadiget, skal den udskiftes af producenten, serviceværkstedet eller en tilsvarende kvalificeret fagmand, så eventuelle skader undgås.
-  Nedsæk ikke elkedlen, soklen, ledningen eller stikket i væske, og undlad at anvende elkedlen på badeværelset, i nærheden af vand eller udendørs.
- 5 Hold elkedlen, soklen og ledningen på afstand af bordets kant og uden for børns rækkevidde.
- 6 Anvend ikke elkedlen til andre formål end opvarmning af vand.
- 7 Undlad at anvende apparatet, hvis det er beskadiget eller ikke fungerer korrekt.

### **kun til privat brug**

#### **OPFYLDNING**

- 1 Skub låget lås ind i låget for at åbne det.
- 2 Fyld vand i elkedlen – mindst 2 kopper, men ikke mere end til maksimummærket.
- 3 Luk for låget og tryk ned for at låse det.

#### **TÆND MASKINEN**

- 4 Anbring soklen på et stabilt, plant underlag.
- 5 Sæt stikket til soklen i stikkontakten.
- 6 Anbring elkedlen på soklen.
- 7 Displayet vil vise temperaturen på vandet i kedlen.
- 8 Tryk og slip  knappen.
- 9 100 vises på displayet.
- 10 "" vil blinke på displayet.

## kogning

11 Hvis du ønsker at koge vandet, behøver du ikke gøre noget.

### variabel temperatur

12 Brug knapperne ▲ og ▼ til at vælge temperatur.

13 Du kan vælge mellem 100 (kogning), 95, 90, 85, 80, 75, 70, 65, 60, 55, 50, 45, 40, 35, 30, og 25 (°C).

14 Efter 5 sekunder, vil ☞ stoppe med at blinke for at vise, at temperaturen er indstillet.

15 Når vandet når op på den temperatur, du indstillede:

a) vises ☞ på displayet.

b) Displayet vil vise temperaturen på vandet i kedlen.

### 👁️ HOLD VARM – 40 MINUTTER

16 Hvis du har indstillet en temperatur under 100°C, og du ønsker at holde vandet varmt:

17 Tryk og slip ☞ knappen.

18 "☞" vil blinke på displayet.

19 Brug knapperne ▲ og ▼ til at vælge temperatur.

20 Denne funktion virker kun ved indstillingerne 95, 90, 85, 80, 75, 70, 65, 60, 55, 50, 45, 40, 35, 30 og 25.

21 Efter 5 sekunder, vil ☞ stoppe med at blinke for at vise, at temperaturen er indstillet.

22 Elementet tændes øjeblikkeligt for at holde vandet varmt.

23 Efter 40 minutter, slukker funktionen.

24 vises ☞ på displayet.

25 Displayet vil vise temperaturen på vandet i kedlen.

### 👁️ SLUK MASKINEN

26 Når vandet koger slukker varmelegemet.

27 For at stoppe kedlen, skal du trykke på og slippe knapperne ☞ og/eller ☞ for at fjerne de tilsvarende ☞ og/eller ☞ ikoner fra displayet.

28 Displayet vil vise temperaturen på vandet i kedlen.

29 Tag apparatet ud af stikket for at spare yderligere strøm.

30 Apparatet vil huske indstillingen i op til 24 timer.

### 👁️ GENERELLE TIPS

31 Når du løfter elkedlen, kan der være fugt på soklen. Det er helt normalt – det er den damp, som bruges til at slukke elkedlen automatisk. Dampen fortættes til vand, der løber ud gennem hullerne under elkedlen.

32 Der kan forekomme misfarvning i bunden af elkedlen. Det er også helt normalt og skyldes det klæbemiddel, som er brugt til at fastgøre varmelegemet til elkedlens bund.

33 Hvis du normalt opvarmer vandet til under 100°C, og holder det varmt, kan du se bort fra ☞ knappen og nøjes med at bruge hold varmholdelsesfunktionen.

### ⚠️ KOGNING AF FOR LIDT VAND

34 Kogning af for lidt vand forkorter varmelegemets levetid. En tørkogningsafbryder slukker for elkedlen.

35 Du skal tage kedlen af dens sokkel for at annullere afbrydelsen.

36 Stil kedlen på køkkenbordet indtil den er kold.

### 👁️ PLEJE OG VEDLIGEHOLDELSE

37 Tag stikket til soklen ud af stikkontakten, og vent at elkedlen er kølet af før den rengøres.

38 Tør apparatets yderside af med en ren, fugtig klud.

39 Sørg for at kontakterne altid er tørre.

### 👁️ RENGØRING AF FILTERET

40 Sluk for elkedlen, og lad den køle af.

41 Åbn låget.

42 Tag fat øverst på filtret, og tryk det nedad og ind i kedlen for at frigøre det.

43 Tag det op eller vip det ud af kedlen.

44 Skyl filteret under vandhanen, mens du skrubber det med en blød børste.

### **UDSKIFT FILTERET**

45 Sæt bunden af filtret ned i holderen i bunden af tuden.

46 Tryk filtrets øverste del imod tuden for at tvinge de øverste kroge på plads under kedlens kant.

### **REGELMÆSSIG AFKALKNING**

47 Afkalk apparatet mindst én gang om måneden med en egnet kalkfjerner. Følg anvisningen på kalkfjernerens emballage.

 Returnerede produkter, hvis defekter skyldes kalkaflejringer, reparerer mod et gebyr.

### **MILJØBESKYTTELSE**

Elektriske og elektroniske apparater, der er mærket med dette symbol, kan indeholde farlige stoffer, og må ikke bortskaffes med husholdningsaffald, men skal afleveres på en dertil udpeget lokal genbrugsstation for at undgå skade på miljø og menneskers sundhed.

| te                                | vandtemperatur °C | brygningens varighed (min)   |
|-----------------------------------|-------------------|--|
| sort te                           | 80 – 90           | 5 – 7  |
| sort te i hele blade              | 85 – 90           | 4  |
| sort te i knuste blade            | 85 – 90           | 5  |
| røget te                          | 85 – 90           | 3 – 4  |
| sort te med smag                  | 85                | 3 – 4  |
| grøn te                           | 60 – 95           | 2 – 5  |
| grøn te med smag                  | 60 – 75           | 3 – 4  |
| Gyokuro (japansk te)              | 50 – 55           | 1  |
| Sencha (japansk grøn te)          | 65 – 70           | 45 sekunder til 1 minut (2,5g te til 100ml vand) eller 2 minutter (3,5g te til 100ml vand) |
| Genmaicha (japansk grøn te)       | 90 – 95           | 2 – 3  |
| wu long / oolong / blå / blå-grøn | 80 – 95           | ca. 7 minutter   |
| gul te                            | 70 – 75           | 2 – 4  |
| hvid te                           | 70 – 85           | 7 – 20 minutter (4 til 5 afkog muligt)   |
| <b>kaffe</b>                      |                   |  |
| pulverkaffe                       | 75                |  |
| kaffe (stempelkande/bistrokande)  | 95                |  |

Läs bruksanvisningen och spara den för framtida bruk. Låt bruksanvisningen följa med om du överlåter apparaten. Ta bort allt förpackningsmaterial före användning.

### **VIKTIGA SKYDDSÅTGÄRDER**

Följ allmänna säkerhetsföreskrifter, däribland följande:

- 1 Denna apparat kan användas av barn från 8 års ålder och uppåt och av personer med nedsatt fysisk, sensorisk eller mental förmåga eller med bristande erfarenhet och kunskap, om personerna i fråga är under uppsikt och har fått anvisningar om hur apparaten fungerar och om de har förstått vilka risker som användningen kan medföra. Barn ska inte leka med apparaten. Rengöring och användarunderhåll ska inte utföras av barn, såvida de inte är över 8 år och är under uppsikt. Håll apparat och elkabel utom räckhåll för barn under 8 år.
- 2 Om man fyller på för mycket, kan kokande vatten spruta ut från vattenkokaren.
- 3 Använd endast vattenkokaren tillsammans med medföljande bottenplatta (och vice versa).
- 4 Om sladden är skadad måste den ersättas av tillverkaren, serviceombud eller någon med liknande kompetens för att undvika skaderisker.
-  Lägg inte vattenkokare, bottenplatta, sladd eller stickkontakt i någon som helst slags vätska. Använd inte apparaten i badrum, nära vatten eller utomhus.
- 5 Placera inte apparat, bottenplatta och sladd på bordets ytterkant och håll apparaten utom räckhåll för barn.
- 6 Använd inte vattenkokaren för något annat ändamål än att koka vatten.
- 7 Använd inte apparaten om den är skadad eller fungerar dåligt.

#### **endast för hushållsbruk**

### **FYLLA PÅ VATTEN**

- 1 Tryck på lockläset för att öppna locket.
- 2 Fyll på minst två koppar vatten men inte över maximal nivåmarkering.
- 3 Stäng locket och lås det genom att trycka ned det.

### **SLÅ PÅ STRÖMMEN**

- 4 Ställ bottenplattan på en fast och jämn yta.
- 5 Anslut bottenplattan till vägguttaget.
- 6 Ställ vattenkokaren på bottenplattan.
- 7 Displayen kommer att visa vilken temperatur vattnet har i apparaten.
- 8 Tryck in och släpp upp knappen .
- 9 Displayen visar siffran 100.
- 10 "☺" blinkar på displayen.

### **koka**

- 11 Ändra ingenting om du vill att vattnet ska koka.



|               |           |                |
|---------------|-----------|----------------|
| <b>bilder</b> | 3 fäste   | 6 handtag      |
| 1 hake        | 4 lock    | 7 bottenplatta |
| 2 filter      | 5 locklås |                |

### variabel temperatur

- 12 Använd knapparna ▲ och ▼ för att ställa in temperaturen.
- 13 Man kan välja mellan följande temperaturer: 100°C (kokning), 95°C, samt 90°C, 85°C, 80°C, 75°C, 70°C, 65°C, 60°C, 55°C, 50°C, 30°C, och 25°C.
- 14 Efter 5 sekunder slutar ☹ att blinka för att visa att temperaturen har ställts in.
- 15 När vattnet har uppnått den temperatur som du har ställt in:
  - a) visas inte längre symbolen ☹ på displayen.
  - b) Displayen kommer att visa vilken temperatur vattnet har i apparaten.

### 👁 VÄRMEHÅLLNING – 40 MINUTER

- 16 Om du har valt en temperatur under 100 °C och vill hålla vattnet vid denna temperatur:
- 17 Tryck in och släpp upp knappen ☹.
- 18 “☹” blinkar på displayen.
- 19 Använd knapparna ▲ och ▼ för att ställa in temperaturen.
- 20 Denna funktion kan bara användas för inställningarna 95, 90, 85, 80, 75, 70, 65, 60, 55, 50, 45, 40, 35, 30 och 25.
- 21 Efter 5 sekunder slutar ☹ att blinka för att visa att temperaturen har ställts in.
- 22 Elementet sätts omedelbart igång och vattnet hålls varmt.
- 23 stängs varmhållningsfunktionen av efter 40 minuter.
- 24 visas inte längre symbolen ☹ på displayen.
- 25 Displayen kommer att visa vilken temperatur vattnet har i apparaten.

### 👁 STÄNGA AV STRÖMMEN

- 26 Elementet stängs av när vattnet kokar.
- 27 Stäng av apparaten genom att trycka på knappen ☹ eller ☹☹☹ eller på båda knapparna. Då visas inte längre motsvarande symbol (☹ och/eller ☹☹☹) på displayen.
- 28 Displayen kommer att visa vilken temperatur vattnet har i apparaten.
- 29 Dra ur sladden på stället – det sparar energi.
- 30 Apparaten behåller inställningen i upp till 24 timmar.

### 👁 ALLMÄNT

- 31 När man lyfter upp vattenkokaren kan det finnas fukt på bottenplattan. Det beror på att den uppkomna ångan, som leder till automatisk avstängning, kondenseras och förångas genom öppningar under vattenkokaren och det är ingenting att oroa sig för.
- 32 Det kan förekomma en viss missfärgning på vattenkokarens botten. Det beror på att elementet och vattenkokarens botten är i kontakt med varandra och det är inte heller något att oroa sig för.
- 33 När du värmer vatten till en temperatur under 100 °C för att hålla det varmt behöver du inte använda knappen ☹ utan endast funktionen för varmhållning.

### ⚡ ANVÄNDA VATTENKOKAREN MED FÖR LITEN VATTENMÄNGD

- 34 Detta leder till att värmeelementets livslängd förkortas. En brytare för torrkokningsskydd kommer att stänga av vattenkokaren
- 35 Vattenkokaren måste tas bort från bottenplattan för att brytaren ska återställas.
- 36 Placera vattenkokaren på arbetsytan tills den har svalnat.

### 👁 SKÖTSEL OCH UNDERHÅLL

- 37 Dra ur sladden och låt vattenkokaren blir helt kall innan den rengörs.
- 38 Torka av alla ytor med en ren och fuktig trasa.
- 39 Se till att anslutningarna är torra.

## RENGÖRA FILTRET

40 Stäng av vattenkokaren och låt den svalna.

41 Öppna locket.

42 Lösgör filtret genom att fatta tag i filtrets övre del och trycka ned det i kannan.

43 Lyft upp eller håll ut filtret från kannan.

44 Skölj filtret under rinnande vatten och borsta samtidigt med en mjuk borste.

## SÄTTA TILLBAKA FILTRET

45 Sätt fast filtrets nedre del i fästet nederst i pipen.

46 Tryck filtrets övre del mot pipen för att tvinga de översta hakarna in under apparatens kant.

## AVKALKA REGELBUNDET

47 Avkalka apparaten minst en gång i månaden. Använd ett avkalkningsmedel som är speciellt tillverkat för ändamålet och följ instruktionerna på förpackningen.

 Produkter med gällande garanti som returneras på grund av något fel orsakat av kalkavlagringar kommer att påläggas reparationsavgift.

## MILJÖSKYDD

För att undvika miljö- och hälsoproblem som beror på farliga ämnen i elektriska och elektroniska produkter får inte apparater som är märkta med denna symbol kastas tillsammans med osorterat hushållsavfall utan de ska tillvaratas, återanvändas eller återvinnas.

| te                                  | vattentemperatur i °C | byggtid i minuter (min)  |
|-------------------------------------|-----------------------|--|
| svart te                            | 80 – 90               | 5 – 7  |
| svart te med hela blad              | 85 – 90               | 4  |
| svart te med krossade blad          | 85 – 90               | 5  |
| rökt te                             | 85 – 90               | 3 – 4  |
| smaksatt svart te                   | 85                    | 3 – 4  |
| grönt te                            | 60 – 95               | 2 – 5  |
| smaksatt grönt te                   | 60 – 75               | 3 – 4  |
| Gyokuro (japanskt te)               | 50 – 55               | 1  |
| Sencha (grönt japanskt te)          | 65 – 70               | 45 sekunder till 1 minut (2,5g te per 100ml vatten) eller 2 minuter (3,5g te per 100ml vatten) |
| Genmaicha (grönt japanskt te)       | 90 – 95               | 2 – 3  |
| wu long / oolong / blått / blågrönt | 80 – 95               | ungefär 7 minuter  |
| gult te                             | 70 – 75               | 2 – 4  |
| vitt te                             | 70 – 85               | 7- 20 minuter (4 – 5 infusioner är möjliga)  |
| <b>kaffe</b>                        |                       |  |
| pulverkaffe                         | 75                    |  |
| kaffe (kaffekanna kolv/pump)        | 95                    |  |

|                |             |           |
|----------------|-------------|-----------|
| <b>figurer</b> | 3 tut       | 6 håndtak |
| 1 krok         | 4 deksel    | 7 sokkel  |
| 2 filter       | 5 deksellås |           |

Les instruksjonene, oppbevar dem på et trygt sted, og send de med apparatet hvis du gir det videre. Fjern all emballasje før bruk.

### **VIKTIG SIKKERHETSTILTAK**

Følg sikkerhetsinstruksene, inkludert



- 1 Dette apparatet kan brukes av barn fra åtte år og personer med nedsatte fysiske, sansende eller mentale evner eller manglende erfaring eller kunnskap hvis slike personer har fått opplæring eller blir holdt under oppsyn og forstår farene som er tilknyttet bruken av apparatet. Barn skal ikke leke med apparatet. Rengjøring og vedlikehold skal ikke utføres av barn med mindre de er over åtte år og holdes under oppsyn. Hold apparatet og ledningen utilgjengelig for barn under åtte år.
- 2 Hvis du fyller for mye, kan kannen sprute kokende vann.
- 3 Bruk kun kannen på sokkelen som følger med og omvendt.
- 4 Hvis kabelen er skadet så må den bli erstattet av fabrikanten, servicekontoret eller andre som er kvalifiserte for å unngå fare.
-  Ikke sett kannen, sokkel, kabel eller stikkontakt i noen form for væske. Ikke bruk kannen på badet, nær vann eller utendørs.
- 5 Hold kannen, sokkelen og kabelen fra kanten på arbeidsbenken og utenfor barns rekkevidde.
- 6 Ikke bruk kannen til andre formål enn det den er tilegnet for.
- 7 Ikke bruk apparatet hvis det er skadet eller har mangler.

### **kun for bruk i hjemmet**

#### **FYLLING**

- 1 Skyv deksellåsen inn i dekselet for å åpne det.
- 2 Fyll med minst 2 kopper med vann, men ikke overskrid max.
- 3 Lukk dekselet og trykk det ned for å låse det.



#### **SLÅ PÅ**

- 4 Ha sokkelen på et stabilt flatt underlag.
- 5 Plugg inn sokkelen til en stikkontakt.
- 6 Ha kannen på sokkelen.
- 7 Displayet viser temperaturen på vannet i kokeren.
- 8 Trykk og slipp  knappen.
- 9 100 vil vises i displayet.
- 10  vil blinke på displayet.

#### **koke vann**

- 11 Hvis du ønsker å koke vannet, gjør ingenting.

#### **variable temperaturer**

- 12 Bruk knappene  og  til å sette temperaturen.
- 13 Tilgjengelige temperaturer er: 100 (koking), 95, 90, 85, 80, 75, 70, 65, 60, 55, 50, 45, 40, 35, 30, og 25 (det er i °C).

14 Etter 5 sekunder vil ☞ slutte å blinke for å vise at temperaturen er innstilt.

15 Når vannet når temperaturen du setter:

a) forsvinner ☞ fra displayet.

b) Displayet viser temperaturen på vannet i kokeren.

### 👁 **HOLDE VARM - 40 MINUTTER**

16 Hvis du har valgt en temperatur under 100 °C og ønsker å holde vannet varmt:

17 Trykk og slipp ☺ knappen.

18 “☺” vil blinke på displayet.

19 Bruk knappene ▲ og ▼ til å sette temperaturen.

20 Denne funksjonen fungerer kun på innstillingene: 95, 90, 85, 80, 75, 70, 65, 60, 55, 50, 45, 40, 35, 30, og 25.

21 Etter 5 sekunder vil ☺ slutte å blinke for å vise at temperaturen er innstilt.

22 Elementet vil slå seg på periodisk, for å holde vannet varmt.

23 Etter 40 minutter slår funksjonen seg av.

24 forsvinner ☺ fra displayet.

25 Displayet viser temperaturen på vannet i kokeren.

### 👁 **SLÅ AV**

26 Når vannet koker, slås elementet av.

27 For å stoppe kokeren trykker og slipper du knappene ☞ og/eller ☺ for å fjerne de tilsvarende ikonene ☞ og/eller ☺ fra displayet.

28 Displayet viser temperaturen på vannet i kokeren.

29 For å strømsparing, trekk ut kontakten fra sokkelen.

30 Apparatet vil huske innstillingen i opptil 24 timer.

### 👁 **GENERELT**

31 Når du løfter kannen, så kan det forekomme mugg på sokkelen. Ikke bli bekymret – dette er damp som er blitt dannet for automatisk avslåing, som slipper ut og renner under kannen.

32 Du kan se noe misfarging i bunnen av kannen. Igjen, ikke bekymre deg – dette kommer av fastbindingen av elementene på kannens bunn.

33 Hvis du vanligvis varmer vann til mindre enn 100 °C og holder det varmt, kan du ignorere knappen ☞ og bruke varmebeholdningsfunksjonen separat.

### ⚠ **BRUK AV IKKE TILSTREKkelig MED VANN**

34 Elementenes levetid vil reduseres. Kjelen vil tørrkoke og slås av.

35 Du må fjerne kjelen fra sokkelen den står på for å aktivere den på nytt.

36 Plasser kjelen på arbeidsbenken til den har blitt kald.

### 👁 **HÅNTERING OG VEDLIKEHOLD**

37 Trekk ut sokkelen fra veggstøpset, og la kannen kjøles fullstendig ned før rensing.

38 Tørk av alle overflater med en ren fuktig klut.

39 Hold koplingene tørre.

### 👁 **RENGJØRING AV FILTER**

40 Slå av kannen og la den kjøle ned.

41 Åpne dekslet.

42 Ta tak i toppen på filteret og trykk det ned og inn på kokeren for å frigjøre det.

43 Løft eller tipp det ut av kokeren.

44 Skyll filteret under rennende vann, samtidig med å børste den med en myk børste.

### 👁 **BYTTING AV FILTER**

45 Sett bunnen av filteret inn på basen ved bunnen av tuten.

46 Trykk toppen av filteret mot tuten for å tvinge toppkrokene under kanten på kjelen.

## AVKALK REGELMESSIG

47 Avkalk apparatet minst en gang i måneden med et egnet avkalkingsmiddel. Følg instruksjonene på pakken med avkalkingsmiddelet.

\* Produkter som returneres under garanti med feil grunnet kalk vil få reparasjonskostnader.



## MILJØBESKYTTELSE

For å unngå miljømessige og helserelaterede problemer forbundet til farlige stoffer i elektriske og elektroniske varer, må ikke apparater merket med dette symbolet kastes sammen med vanlig avfall, men gjenvinnes, gjenbrukes eller resirkuleres.

| te                                  | vanntemperatur °C | trekkesetid (min)   |
|-------------------------------------|-------------------|---|
| sort te                             | 80 – 90           | 5 – 7   |
| helblad sort te                     | 85 – 90           | 4   |
| knusteblad sort te                  | 85 – 90           | 5   |
| røkt te                             | 85 – 90           | 3 – 4   |
| aroma sort te                       | 85                | 3 – 4   |
| grønn te                            | 60 – 95           | 2 – 5   |
| aroma grønn te                      | 60 – 75           | 3 – 4   |
| Gyokuro (Japansk te)                | 50 – 55           | 1   |
| Sencha (Japansk grønn te)           | 65 – 70           | 45 sekunder til 1 minutt (2.5g te pr. 100ml vann) eller 2 minutter (3.5g te pr. 100ml vann) |
| Genmaicha (Japansk grønn te)        | 90 – 95           | 2 – 3   |
| wu long / oolong / blå / blå-grønn  | 80 – 95           | omtrent 7 minutter  |
| gul te                              | 70 – 75           | 2 – 4   |
| hvit te                             | 70 – 85           | 7 til 20 minutter (4 til 5 mulige infusjoner)   |
| <b>kaffe</b>                        |                   |   |
| pulverkaffe                         | 75                |   |
| kaffe (stempel/plunger kaffe kanne) | 95                |   |

Lue käyttöohjeet, säilytä ne ja anna ne laitteen mukana, mikäli luovutat sen toiselle henkilölle. Poista kaikki pakkausmateriaali ennen käyttöä.

## TÄRKEITÄ VAROTOIMIA

Seuraa perusvarotoimia, muun muassa seuraavia ohjeita:



- 1 Laitetta saavat käyttää yli 8-vuotiaat lapset ja henkilöt, joiden fyysinen, aistienvarainen tai henkinen toimintakyky on heikentynyt, tai joilla ei ole kokemusta ja tietoa, jos heitä valvotaan/ohjeistetaan, ja he ymmärtävät käyttöön liittyvät vaarat. Lapset eivät saa leikkiä laitteella. Lapset eivät saa puhdistaa tai tehdä hoitotoimia, jos he eivät ole yli 8-vuotiaita ja valvonnan alla. Pidä laite ja kaapeli alle 8-vuotiaiden ulottumattomissa.
  - 2 Jos täytät liikaa, kattilasta voi roiskua kiehuvaa vettä.
  - 3 Käytä vedenkeitintä vain sen mukana toimitetun alustan kanssa (ja alustaa vastaavasti vain tämän keittimen kanssa).
  - 4 Jos sähköjohto on vahingoittunut, se pitää antaa valmistajan, tämän huoltopalvelun tai vastaavan pätevyyden omaavan henkilön vaihdettavaksi vaarojen välttämiseksi.
-  Älä laita vedenkeitintä, alustaa, johtoa tai pistoketta mihinkään nesteeseen; älä käytä vedenkeitintä kylpyhuoneessa, veden lähellä tai ulkona.
- 5 Pidä vedenkeitin, alusta ja johto poissa työtason reunalta ja lasten ulottuvilta.
  - 6 Älä käytä vedenkeitintä muuhun tarkoitukseen kuin veden lämmittämiseen.
  - 7 Älä käytä laitetta, jos se on vahingoittunut tai toimii huonosti.

### vain kotikäyttöön

## TÄYTTÄMINEN

- 1 Avaa kansi puristamalla kannen lukko kannen sisälle.
- 2 Täytä ainakin kahdella kupilla vettä, mutta älä ylitä max -tasoa.
- 3 Sulje kansi ja lukitse se painamalla alas.

## KYTKE LAITE PÄÄLLE

- 4 Aseta alusta vakaalla tasaisella alustalle.
- 5 Kytke alusta seinäpistorasiaan.
- 6 Laita vedenkeitin alustalle.
- 7 Näytössä näkyy vedenkeitimessä olevan veden lämpötila.
- 8 Paina ja vapauta -valitsin..
- 9 Näytössä näkyy 100.
- 10 "" vilkkuu näytössä.

## kiehuminen

- 11 Jos haluat kiehuttaa vettä, älä tee mitään.

## vaihteleva lämpötila

- 12 Käytä lämpötilan asettamiseen ▲ ja ▼ painikkeita.
- 13 Käytettävissä olevat lämpötilat ovat: 100 (kiehutus), 95, 90, 85, 80, 75, 70, 65, 60, 55, 50, 45, 40, 35, 30 ja 25 (arvot ovat °C).
- 14 5 sekunnin kuluttua  lopettaa vilkkumisen näyttääkseen asetetun lämpötilan.

|                  |                  |          |
|------------------|------------------|----------|
| <b>piirroset</b> | 3 kiinnike       | 6 kahva  |
| 1 koukku         | 4 kansi          | 7 alusta |
| 2 suodatin       | 5 kannen lukitus |          |

15 Kun vesi saavuttaa asettamasi lämpötilan:

- ☹ häviää näytöstä.
- Näytössä näkyy vedenkeittimessä olevan veden lämpötila.

### 👁 LÄMPIMÄNÄ PITO – 40 MINUUTTIA

16 Jos olet valinnut alle 100 °C asteen lämpötilan ja haluat pitää veden lämpimänä:

17 Paina ja vapauta ☺-valitsin..

18 "☺" vilkkuu näytössä.

19 Käytä lämpötilan asettamiseen ▲ ja ▼ painikkeita.

20 Tämä toiminto toimii vain asetuksissa 95, 90, 85, 80, 75, 70, 65, 60, 55, 50, 45, 40, 35, 30 ja 25.

21 5 sekunnin kuluttua ☺ lopettaa vilkkumisen näyttääkseen asetetun lämpötilan.

22 Elementti kytkeytyy välillä päälle pitääkseen veden lämpimänä.

23 40 minuutin kuluttua toiminto kytkeytyy pois päältä.

24 ☺ häviää näytöstä.

25 Näytössä näkyy vedenkeittimessä olevan veden lämpötila.

### 👁 SAMMUTUS

26 Kun vesi kiehuu, elementti kytkeytyy pois päältä.

27 Pysäytä vedenkeitin painamalla ja vapauttamalla ☹- ja/tai ☺-nappi poistaaksesi vastaavan ☹- ja/tai ☺-kuvakkeen näytöstä

28 Näytössä näkyy vedenkeittimessä olevan veden lämpötila.

29 Sähkön säästämiseksi alusta on irrotettava sähköverkosta.

30 Laite muistaa asetuksen 24 tuntia.

### 👁 YLEISTÄ

31 Kun nostat vedenkeitintä, voit havaita alustalla kosteutta. Ei syytä huoleen – se on höyryä, jota käytetään automaattisessa ja joka tiivistyy ja purkautuu keittimen alla olevista aukoista.

32 Voit huomata, että keittimen pohjan väri muuttuu. Tästäkään ei pidä huolestua – se johtuu elementin kiinnittymisestä keittimen pohjaan.

33 Jos tavallisesti lämmität veden alle 100 °C ja pidät sen lämpimänä, voit ohittaa ☹-napin ja käyttää lämmitystoimintoa yksinään.

### ⚠ KÄYTTÖ LIIAN VÄHÄLLÄ VEDELLÄ

34 Tällainen käyttö lyhentää elementin käyttöikää. Kuumentaminen kuivana aiheuttaa keittimen sammumisen.

35 Sinun täytyy irrottaa keitin alustalta palauttaaksesi sen toimintaan.

36 Anna keittimen olla työtasolla kunnes se on jäähtynyt.

### 👁 HOITO JA HUOLTO

37 Irrota alusta seinäpistorasiasta ja anna keittimen jäähtyä ennen puhdistusta ja anna keittimen jäähtyä ennen puhdistusta.

38 Pyyhi kaikki pinnat puhtaalla, kostealla liinalla.

39 Pidä liittimet kuivina.

### 👁 SUODATTIMEN PUHDISTAMINEN

40 Sammuta kattila ja anna sen jäähtyä.

41 Avaa kansi.

42 Tartu suodattimen yläosaan ja työnnä se alas ja vedenkeittimeen, vapauta se.

43 Nosta tai kaada se pois vedenkeittimestä.

44 Huuhtele suodatin juoksevassa vedessä ja harjaa samalla pehmeällä harjalla.

## SUODATTAMINEN LAITTIMEN TAKAISIN

45 Kiinnitä suodattimen pohja nokan pohjassa olevaan kiinnikkeeseen.

46 Työnnä suodattimen yläosaa kohti nokkaa pakottaaksesi yläosan koukut vedenkeittimen reunan alle.

## PUHDISTA KALKKI SÄÄNNÖLLISESTI

47 Puhdista kalkki vähintään kuukausittain omalla kalkkipuhdistusaineella. Noudata kalkkipuhdistusaineen pakkauksen ohjeita.

 Jos tuote on takuun alainen ja siinä on kalkinpoiston laiminlyönnin aiheuttamia vikoja, laitteen korjauksesta veloitetaan.

## YMPÄRISTÖN SUOJELU

Jotta vältettäisiin ympäristölle ja terveydelle koituvat haitat, jotka johtuvat vaarallisista aineista sähkölaitteissa ja elektronisissa laitteissa, tällä symbolilla varustetut laitteet tulee heittää pois erillään lajittelemattomista jätteistä, ne on otettava talteen, käytettävä uudestaan ja kierrätettävä.

| tee                                       | veden lämpötila °C | valmistusaika (min)   |
|---|--------------------|---|
| musta tee                                 | 80 – 90            | 5 – 7   |
| isolehtinen musta tee                     | 85 – 90            | 4   |
| revityistä lehdistä valmistettu musta tee | 85 – 90            | 5   |
| savustettu tee                            | 85 – 90            | 3 – 4   |
| maustettu musta tee                       | 85                 | 3 – 4   |
| vihreä tee                                | 60 – 95            | 2 – 5   |
| maustettu vihreä tee                      | 60 – 75            | 3 – 4   |
| Gyokuro (japanilainen tee)                | 50 – 55            | 1   |
| Sencha (japanilainen vihreä tee)          | 65 – 70            | 45 sekuntia – 1 minuutti (2,5g teetä kohti 100ml vettä tai 2 minuuttia (3,5g teetä kohti 100ml vettä) |
| Genmaicha (japanilainen vihreä tee)       | 90 – 95            | 2 – 3   |
| wu long / oolong / sininen / sinivihreä   | 80 – 95            | noin 7 minuuttia  |
| keltainen tee                             | 70 – 75            | 2 – 4   |
| valkoinen tee                             | 70 – 85            | 7 – 20 minuuttia (mahdollisesti 4 – 5 valmistusta)  |
| <b>kahvi</b>                              |                    |   |
| pikakahvi                                 | 75                 |   |
| kahvi (männällä varustettu kahvipannu)    | 95                 |   |



|                    |                   |             |
|--------------------|-------------------|-------------|
| <b>иллюстрации</b> | 3 насадка         | 6 ручка     |
| 1 крючок           | 4 крышка          | 7 подставка |
| 2 фильтр           | 5 фиксатор крышки |             |

Прочтите инструкции, сохраните их, при передаче сопроводите инструкцией. Перед применением изделия снимите с него упаковку.

### ВАЖНЫЕ МЕРЫ ПРЕДОСТОРОЖНОСТИ

Следуйте основным инструкциям по безопасности, включая следующие:



- 1 Использование данного устройства детьми старше 8 лет, лицами с ограниченными физическими, сенсорными или умственными способностями, недостатком опыта или знаний допускается при условии контроля или инструктажа и осознания связанных рисков. Детям запрещено играть с устройством. Очистку и обслуживание устройства могут выполнять дети старше 8 лет при условии наблюдения взрослыми. Храните устройство и кабель в недоступном для детей до 8 лет месте.
- 2 Если Вы переполните чайник, кипящая вода может выплескиваться.
- 3 Используйте чайник только с подставкой, входящую в комплект поставки (и наоборот).
- 4 Если кабель поврежден, он должен быть заменен производителем, сервисным агентом или другим квалифицированным лицом для предотвращения опасности.
-  Не погружайте чайник, подставку, кабель или вилку сетевого шнура в какую-либо жидкость; не используйте чайник в ванной комнате, около воды или вне помещений.
- 5 Держите чайник, подставку и кабель вдали от краев рабочей поверхности и в недоступных для детей местах.
- 6 Используйте прибор только для нагревания воды.
- 7 Не используйте прибор, если он поврежден или работает с перебоями.

#### **только для бытового использования**

### НАПОЛНЕНИЕ ВОДОЙ

- 1 Прижмите фиксатор крышки, чтобы открыть ее.
- 2 Наполните чайник минимум 2-мя чашками воды, не превышайте максимальной отметки (max).
- 3 Закройте крышку и прижмите ее до защелкивания.

### ВКЛЮЧЕНИЕ

- 4 Положите подставку на устойчивую ровную поверхность.
- 5 Подключите подставку к сети.
- 6 Установите чайник на подставку.
- 7 На дисплее появится температура воды в чайнике.
- 8 Нажмите и отпустите кнопку .
- 9 На дисплее появится цифра 100.
- 10 На дисплее будет мигать ".

## **кипячение**

11 Если нужно вскипятить воду, ничего не делайте.

## **переменная температура**

12 С помощью кнопок ▲ и ▼ установите нужную температуру.

13 Можно задать следующие температуры: 100 (кипяток), 95, 90, 85, 80, 75, 70, 65, 60, 55, 50, 45, 40, 35, 30 и 25 (все – в °С).

14 Через 5 секунд индикатор ☼ перестанет мигать, свидетельствуя об установке температуры.

15 Когда вода достигнет установленной температуры:

1) Индикатор ☼ исчезнет с дисплея.

2) На дисплее появится температура воды в чайнике.

## **👁 ПОДДЕРЖИВАТЬ ТЕПЛЫМ – 40 МИНУТ**

16 Если была выбрана температура ниже 100°С и необходимо подогревать воду:

17 Нажмите и отпустите кнопку ☼.

18 На дисплее будет мигать “☼”.

19 С помощью кнопок ▲ и ▼ установите нужную температуру.

20 Данная функция работает только при установленных значениях 95, 90, 85, 80, 75, 70, 65, 60, 55, 50, 45, 40, 35, 30 и 25.

21 Через 5 секунд индикатор ☼ перестанет мигать, свидетельствуя об установке температуры.

22 Нагревательный элемент будет периодически включаться, поддерживая воду в горячем состоянии.

23 Через 40 минут функция отключится.

24 Индикатор ☼ исчезнет с дисплея.

25 На дисплее появится температура воды в чайнике.

## **👁 ВЫКЛЮЧЕНИЕ**

26 После закипания воды элемент отключится.

27 Для остановки чайника нажмите и отпустите кнопки ☼ и/или ☼, чтобы удалить с дисплея соответствующие значки ☼ и/или ☼.

28 На дисплее появится температура воды в чайнике.

29 Для экономии электроэнергии, отключите подставку от сети.

30 Настройки хранятся в памяти чайника до 24 часов.

## **👁 ОБЩИЕ ПОЛОЖЕНИЯ**

31 Когда Вы поднимаете чайник, Вы можете увидеть влагу на подставке. Не волнуйтесь – это пар, используемый для автоматического выключения, который затем конденсируется и выходит через отверстия под чайником.

32 Вы можете заметить обесцвечивание на основании чайника. И снова не волнуйтесь – это происходит из-за крепления элемента к основанию чайника.

33 Если вода обычно нагревается менее чем до 100°С и необходимо подогревать ее, можно игнорировать кнопку ☼ и воспользоваться отдельной функцией подогрева.

## **⚠ ИСПОЛЬЗОВАНИЕ ЧАЙНИКА С НЕДОСТАТОЧНЫМ КОЛИЧЕСТВОМ ВОДЫ**

34 Это сократит срок службы элемента. Защитный предохранитель выключит чайник.

35 После этого чайник необходимо снять с подставки, чтобы сбросить защитную систему.

36 Устанавливайте чайник на рабочую поверхность еще в холодном состоянии.

## **👁 УХОД И ОБСЛУЖИВАНИЕ**

37 Отключите подставку от розетки, и дайте чайнику полностью остыть перед чисткой.

38 Протрите поверхность чистой влажной тканью.

39 Разъемы должны всегда быть сухими.

## ЧИСТКА ФИЛЬТРА

40 Выключите чайник и дайте ему остыть.

41 Откройте крышку.

42 Чтобы разблокировать фильтр, возьмите его за верхнюю часть и нажмите на нее.

43 Поднимите его или вытащите за кончик из чайника.

44 Сполосните фильтр под струей воды, используйте мягкую щетку.

## УСТАНОВКА ФИЛЬТРА ОБРАТНО

45 Установите дно фильтра в насадку, расположенную внизу носика.

46 Протолкните верх фильтра в носик, чтобы верхние крючки зацепились за край чайника.

## РЕГУЛЯРНО УДАЛЯЙТЕ НАКИПЬ

47 Удаляйте накипь из устройства как минимум раз в месяц с помощью фирменного средства для удаления накипи. Следуйте инструкциям на упаковке средства для удаления накипи.

 Товары, возвращенные по гарантии с поломками вследствие накипи, будут подлежать ремонту.

## ЗАЩИТА ОКРУЖАЮЩЕЙ СРЕДЫ

Для того чтобы избежать угроз для здоровья и окружающей среды из-за вредных веществ в электрических и электронных товарах, приборы, отмеченные данным символом, должны утилизироваться не как не отсортированные бытовые отходы, а как восстановленные или повторно использованные.

| чай                             | температура воды, °С | время заваривания, мин  |
|---------------------------------|----------------------|---|
| черный чай                      | 80 – 90              | 5 – 7   |
| цельнолистовой черный чай       | 85 – 90              | 4   |
| среднелистовой черный чай       | 85 – 90              | 5   |
| копченный чай                   | 85 – 90              | 3 – 4   |
| ароматизированный черный чай    | 85                   | 3 – 4   |
| зеленый чай                     | 60 – 95              | 2 – 5   |
| ароматизированный зеленый чай   | 60 – 75              | 3 – 4   |
| Гёкуро (японский чай)           | 50 – 55              | 1   |
| Сенча (японский зеленый чай)    | 65 – 70              | от 45 секунд до 1 минуты (2,5 г чая на 100 мл воды) или 2 минуты (3,5 г чая на 100 мл воды) |
| Генмайча (японский зеленый чай) | 90 – 95              | 2 – 3   |
| улонг / синий / сине-зеленый    | 80 – 95              | около 7 минут   |
| желтый чай                      | 70 – 75              | 2 – 4   |
| белый чай                       | 70 – 85              | от 7 до 20 минут (до 4 – 5 завариваний)   |
| <b>кофе</b>                     |                      |   |
| растворимый кофе                | 75                   |   |
| кофе (плунжерная кофеварка)     | 95                   |   |

Přečtěte si pokyny a uschovejte je. Pokud zařízení předáte dál, předejte ho i s návodem. Před použitím odstraňte všechny obaly.

## DŮLEŽITÁ BEZPEČNOSTNÍ OPATŘENÍ

Dodržujte základní bezpečnostní pokyny, jako jsou:



- 1 Tento přístroj mohou používat děti ve věku od 8 let a osoby se sníženými fyzickými, sensorickými či mentálními schopnostmi nebo osoby, které výrobek nikdy nepoužívaly nebo jej neznají, pokud tak činí pod dozorem/byly poučeny a rozumí souvisejícím rizikům. S přístrojem si nesmějí hrát děti. Děti nesmějí provádět čištění a běžnou údržbu, pokud nedosáhly věku alespoň 8 let a nejsou-li pod dozorem. Přístroj i kabel uchovávejte mimo dosah dětí mladších 8 let.
- 2 Pokud přelijete, z konvice by mohla unikat vařící voda.
- 3 Používejte konvici jen s dodávaným podstavcem (a naopak).
- 4 Pokud je poškozený kabel, musí jej vyměnit výrobce, jeho servisní zástupce nebo osoba podobně kvalifikovaná, aby nedošlo k riziku.
-  Neumisťujte konvici, podstavec, kabel ani zástrčku do kapaliny; nepoužívejte konvici v koupelně, u vody nebo venku.
- 5 Umístěte konvici, podstavec i kabel mimo okraje pracovních ploch a mimo dosah dětí.
- 6 Nepoužívejte konvici na jiné účely mimo ohřívání vody.
- 7 Nepoužívejte spotřebič, je-li poškozen nebo se objevují poruchy.

### jen pro domácí použití

## PLNĚNÍ

- 1 Pro otevření víčka stiskněte zámek víčka dovnitř.
- 2 Naplňte nejméně 2 šálky vody, ale ne přes rysku **max**.
- 3 Víko zavřete a zamáčkněte, aby se uzamklo.





## ZAPÍNÁNÍ

- 4 Podstavec umístěte na stabilní a rovnou plochu.
- 5 Zapojte podstavec do zásuvky.
- 6 Umístěte konvici na podstavec.
- 7 Na displeji se zobrazí teplota vody v konvici.
- 8 Stiskněte a uvolněte tlačítko .
- 9 Na displeji se zobrazí 100.
- 10 Na displeji bude blikat ".

## var







- 11 Pokud chcete dát vodu vařit, nic nedělejte.

## nastavitelná teplota





- 12 K nastavení teploty použijte tlačítka  a .
- 13 Lze nastavit tyto teploty: 100 (vařící voda), 95, 90, 85, 80, 75, 70, 65, 60, 55, 50, 45, 40, 35, 30, a 25 (vše v °C).
- 14 Po 5 vteřinách přestane symbol  blikat, což znamená, že teplota byla nastavena.
- 15 Až voda dosáhne teploty, kterou jste nastavili:
  - a) Symbol  z displeje zmizí.
  - b) Na displeji se zobrazí teplota vody v konvici.

|                |               |             |
|----------------|---------------|-------------|
| <b>nákresy</b> | 3 úchyt       | 6 držadlo   |
| 1 háček        | 4 víčko       | 7 podstavec |
| 2 filtr        | 5 zámek víčka |             |

### UDRŽENÍ TEPLoty – 40 MINUT

- 16 Pokud jste zvolili teplotu pod 100°C a chcete, aby voda zůstala teplá:
- 17 Stiskněte a uvolněte tlačítko .
- 18 Na displeji bude blikat “”.
- 19 K nastavení teploty použijte tlačítka  a .
- 20 Tato funkce funguje pouze při teplotách nastavených na 95, 90, 85, 80, 75, 70, 65, 60, 55, 50, 45, 40, 35, 30, a 25.
- 21 Po 5 vteřinách přestane symbol  blikat, což znamená, že teplota byla nastavena.
- 22 Přístroj se bude přerušovaně zapínat a udržovat vodu v dané teplotě.
- 23 Po 40 minutách se tato funkce vypne.
- 24 Symbol  z displeje zmizí.
- 25 Na displeji se zobrazí teplota vody v konvici.

### VYPÍNÁNÍ

- 26 Když začne voda vřít, topné těleso se vypne.
- 27 Pro zastavení konvice stiskněte a uvolněte tlačítko  nebo tlačítko , čímž z displeje odstraníte související symboly  nebo .
- 28 Na displeji se zobrazí teplota vody v konvici.
- 29 Pokud chcete šetřit elektrinou, podstavec odpojte.
- 30 Přístroj si nastavené hodnoty pamatuje až 24 hodin.

### OBECNÉ

- 31 Když nakloníte konvici, můžete zhlédnout na podstavci vlhko. Neobávejte se – jde o páru, díky níž se konvice automaticky vypne, pak kondenzuje a vytratí se otvory pod konvicí.
- 32 Na spodní straně konvice může dojít ke změně barvy. Opět se není čeho obávat – jde o důsledek spojování prvku s dnem konvice.
- 33 Pokud vodu běžně ohříváte na méně než 100°C a chcete aby voda zůstala i nadále teplá, můžete tlačítko  ignorovat a používat funkci udržení teploty samostatně.

### POUŽÍVÁNÍ S NEDOSTATEČNÝM MNOŽSTVÍM VODY

- 34 Zkrátí se tím životnost topného tělesa. Při nedostatku vody se konvice vypne.
- 35 Pak musíte konvici sejmut z podstavce, aby se vypínač resetoval.
- 36 Konvici položte na pracovní plochu a počkejte, dokud nevychladne.

### PÉČE A ÚDRŽBA

- 37 Odpojte podstavec ze sítě a nechte konvici důkladně vychladnout, než ji vyčistíte.
- 38 Všechny plochy otřete čistým vlhkým hadrem.
- 39 Kontakty udržujte v suchu.

### ČIŠTĚNÍ FILTRU

- 40 Vypněte konvici a nechte ji vychladnout.
- 41 Otevřete víko.
- 42 Uchopte filtr za horní část a zatlačte ho dolů do konvice, čímž filtr uvolníte.
- 43 Z konvice ho vytáhněte nebo vyklopte.
- 44 Opláchněte filtr pod tekoucí vodou a otřete jej jemným kartáčkem.

### VÝMĚNA FILTRU

- 45 Upevněte spodní část filtru do úchytu ve spodní části nálevky.
- 46 Horní částí filtru zatlačte směrem k nálevce, aby horní háčky zacvakly pod okraj konvice.

## PRAVIDELNĚ ODSTRAŇUJTE VODNÍ KÁMEN

47 Příklad: Přístroj zbavujte vodního kamene alespoň jednou měsíčně s použitím značkového odvápňovače. Řiďte se pokyny uvedenými na obalu odvápňovače.

✳ Výrobky reklamované kvůli vadám způsobeným vodním kamenem, budou opraveny za úplaty.

## OCHRANA ŽIVOTNÍHO PROSTŘEDÍ

Aby nedošlo k ohrožení zdraví a životního prostředí vlivem nebezpečných látek obsažených v elektrických a elektronických produktech, spotřebiče označené tímto symbolem nesmějí být vyhazovány do smíšeného odpadu, ale je nutno je obnovit, znovu použít nebo recyklovat.

| čaj                                    | teplota vody °C | čas vaření vody (min)   |
|--|-----------------|---|
| černá káva                             | 80 – 90         | 5 – 7   |
| celolistý černý čaj                    | 85 – 90         | 4   |
| zlomkový černý čaj                     | 85 – 90         | 5   |
| uzený čaj                              | 85 – 90         | 3 – 4   |
| ochucený černý čaj                     | 85              | 3 – 4   |
| zelený čaj                             | 60 – 95         | 2 – 5   |
| ochucený zelený čaj                    | 60 – 75         | 3 – 4   |
| Gyokuro (japonský čaj)                 | 50 – 55         | 1   |
| Sencha (japonský zelený čaj)           | 65 – 70         | 45 sekund až 1 minuta (2,5g čaje na 100ml vody) nebo 2 minuty (3,5g čaje na 100ml vody) |
| Genmaicha (japonský zelený čaj)        | 90 – 95         | 2 – 3   |
| wu long / oolong / modrý / modrozelený | 80 – 95         | asi 7 minut   |
| žlutý čaj                              | 70 – 75         | 2 – 4   |
| bílý čaj                               | 70 – 85         | 7 až 20 minut (4 a 5 možných nálevů)  |
| <b>káva</b>                            |                 |   |
| instantní káva                         | 75              |   |
| káva (pístový kávovar)                 | 95              |   |

|                |                              |             |
|----------------|------------------------------|-------------|
| <b>nákresy</b> | 3 uško                       | 6 držiak    |
| 1 háčik        | 4 veko                       | 7 podstavec |
| 2 filter       | 5 tlačidlo na uvoľnenie veka |             |

Prečítajte si pokyny a odložte tak, aby ste ich mohli priložiť pri prípadnom odovzdaní výrobku niekomu inému. Pred použitím odstráňte všetky obaly.

### DÔLEŽITÉ BEZPEČNOSTNÉ OPATRENIA

Dodržujte základné bezpečnostné opatrenia, vrátane:



- 1 Tento prístroj môžu používať deti od 8 rokov a osoby so zníženými fyzickými, zmyslovými alebo psychickými schopnosťami alebo nedostatkom skúseností a vedomostí ak sú pod dozorom/poučení a sú si vedomí s tým spojených rizík. Deti sa s prístrojom nemajú hrať. Čistenie a používateľská údržba nemajú byť vykonávané deťmi ak nie sú staršie ako 8 rokov a pod dozorom. Prístroj a elektrickú šnúru uchovávajte mimo dosahu detí mladších ako 8 rokov.
  - 2 Ak nalejete viac vody, z kanvice by mohla unikať vriaca voda.
  - 3 Používajte túto kanvicu len s dodaným podstavcom (a naopak).
  - 4 Ak je prívodný kábel poškodený, musí byť vymenený výrobcom, jeho servisným technikom alebo iným kvalifikovaným odborníkom, aby nedošlo k riziku.
- ⚠ Nevkladajte varnú kanvicu, podstavec, prívodný kábel alebo zástrčku do žiadnej kvapaliny; nepoužívajte túto kanvicu v kúpeľni, blízko vody alebo vonku.
  - 5 Držte kanvicu, podstavec a prívodný kábel mimo okrajov pracovných plôch a mimo dosahu detí.
  - 6 Nepoužívajte túto kanvicu na iné účely ako je ohrievanie vody.
  - 7 Nepoužívajte tento spotrebič, ak je poškodený alebo vznikne porucha.

### len na použitie v domácnosti

#### PLNENIE

- 1 Veko otvoríte stlačením tlačidla na uvoľnenie veka smerom dovnútra.
- 2 Naplňte najmenej 2 šálkami vody, ale nie cez rysku max.
- 3 Veko zatvorte a zatlačte smerom nadol, aby zapadlo na miesto.

#### ZAPNUTIE

- 4 Podstavec umiestnite na pevnú a rovnú plochu.
- 5 Zapnite podstavec do zásuvky.
- 6 Kanvicu položte na podstavec.
- 7 Na displeji sa zobrazuje teplota vody v kanvici.
- 8 Stlačte a pustte tlačidlo .
- 9 Na displeji sa zobrazí 100.
- 10 Na displeji bude blikať ".

## var

11 Ak chcete prevariť vodu, nemusíte urobiť nič.

## rôzna teplota

12 Tlačidlami ▲ a ▼ nastavte teplotu.

13 Možné teploty sú: 100 (var), 95, 90, 85, 80, 75, 70, 65, 60, 55, 50, 45, 40, 35, 30 a 25 (v stupňoch °C).

14 Po 5 sekundách ☹️ prestane blikať, čo znamená, že teplota je nastavená.

15 Keď voda dosiahne teplotu, ktorú ste nastavili:

a) Symbol ☹️ z displeja zmizne.

b) Na displeji sa zobrazuje teplota vody v kanvici.

## 👁️ UDRŽANIE TEPLEJ VODY – 40 MINÚT

16 Ak ste zvolili teplotu nižšiu ako 100°C a chcete udržiavať teplú vodu:

17 Stlačte a pusťte tlačidlo ☹️.

18 Na displeji bude blikať "☹️".

19 Tlačidlami ▲ a ▼ nastavte teplotu.

20 Táto funkcia funguje iba pri nastaveniach teploty na 95, 90, 85, 80, 75, 70, 65, 60, 55, 50, 45, 40, 35, 30 a 25 stupňov.

21 Po 5 sekundách ☹️ prestane blikať, čo znamená, že teplota je nastavená.

22 Vyhrevné teleso sa bude prerušovane zapínať, aby udržiavalo vodu teplú.

23 Po 40 minútach sa funkcia vypne.

24 Symbol ☹️ z displeja zmizne.

25 Na displeji sa zobrazuje teplota vody v kanvici.

## 👁️ VYPNUTIE

26 Keď voda zovrie, ohrievacie teleso sa vypne.

27 Ak chcete kanvicu zastaviť, stlačte a uvoľnite tlačidlá ☹️ a/alebo ☹️, aby ste odstránili príslušné symboly ☹️ a/alebo ☹️ z displeja.

28 Na displeji sa zobrazuje teplota vody v kanvici.

29 Kvôli úspore elektrickej energie odpojte podstavec zo zásuvky.

30 Kanvica si nastavenia pamätá až 24 hodín.

## 👁️ VŠEOBECNE

31 Pri zdvihnutí kanvice môžete zazrieť na podstavci vlhkosť. Nemajte obavy – je to para, ktorá automaticky vypne kanvicu, keď kondenzuje a uniká cez vetracie otvory pod kanvicou.

32 Na spodnej časti kanvice môžete zazrieť vyblednutie. Znovu, nemajte obavy – je to v dôsledku pripojenia ohrevného telesa na dne kanvice.

33 Ak bežne zohrievate vodu na menej ako 100°C a nechávate ju teplú, môžete ignorovať tlačidlo ☹️ a používať funkciu udržiavania teplej vody samostatne.

## ⚠️ POUŽÍVANIE S NEDOSTATOČNÝM MNOŽSTVOM VODY

34 Skrúti sa tým životnosť ohrievacieho telesa. Pri nedostatku vody sa kanvica automaticky vypne.

35 Potom musíte kanvicu vybrať z podstavca, aby ste ju znovu zapli – resetovali vypnutie.

36 Položte kanvicu na pracovný povrch, aby vychladla.

## 👁️ STAROSTLIVOSŤ A ÚDRŽBA

37 Odpojte podstavec zo siete/zásuvky a nechajte kanvicu pred čistením úplne vychladnúť.

38 Všetky povrchy utrite čistou vlhkou utierkou.

39 Konektory udržiavajte v suchu.

## 👁️ ČISTENIE FILTRA

40 Kanvicu vypnite a nechajte vychladnúť.

41 Otvorte veko.

42 Uchopte vrchnú časť filtra a zatlačte ho smerom nadol a do kanvice, aby ste ho uvoľnili.



43 Vytiahnite alebo vysuňte ho z kanvice.

44 Filter oplachujte pod tečúcou vodou a súčasne ho čistite mäkkou kefkou.

### **VÝMENA FILTRA**

45 Zasuňte spodnú časť filtra do uška v spodnej časti vylievacieho otvoru.

46 Potlačte vrchnú časť filtra smerom k vylievaciemu otvoru, aby ste vrchné háčiky dostali pod obrubu kanvice.

### **PRAVIDELNE ODSTRÁŇUJTE VODNÝ KAMEŇ**

47 Odvápňujte prístroj aspoň raz mesačne pomocou značkového odvápňovača. Riadte sa pokynmi na balení odvápňovača.

 Výrobky vrátené v rámci záruky s poruchami spôsobenými vodným kameňom budú opravené za poplatok.

### **OCHRANA ŽIVOTNÉHO PROSTREDIA**

Aby nedošlo k ohrozeniu zdravia a životného prostredia vplyvom nebezpečných látok v elektrických a elektronických produktoch, nesmú byť spotrebiče označené týmto symbolom likvidované s netriedeným komunálnym odpadom. Je nutné ich triediť, znova použiť alebo recyklovať.

| čaj                                     | teplota vody v °C | čas prípravy nápojov (min)  |
|---|-------------------|---|
| čierny čaj                              | 80 – 90           | 5 – 7   |
| čierny čaj s celými lístkami            | 85 – 90           | 4   |
| čierny čaj s drvenými lístkami          | 85 – 90           | 5   |
| údený čaj                               | 85 – 90           | 3 – 4   |
| čierny čaj aromatizovaný                | 85                | 3 – 4   |
| zelený čaj                              | 60 – 95           | 2 – 5   |
| zelený čaj aromatizovaný                | 60 – 75           | 3 – 4   |
| Gyokuro (japonský čaj)                  | 50 – 55           | 1   |
| Sencha (japonský zelený čaj)            | 65 – 70           | 45 sekúnd až 1 minútu (2,5g čaju na 100ml vody) alebo 2 minúty (3,5 čaju na 100ml vody) |
| Genmaicha (japonský zelený čaj)         | 90 – 95           | 2 – 3   |
| wu long / oolong / modrý / modro-zelený | 80 – 95           | asi 7 minút   |
| žltý čaj                                | 70 – 75           | 2 – 4   |
| biely čaj                               | 70 – 85           | 7 až 20 minút (možných 4 až 5 nálevov)  |
| <b>káva</b>                             |                   |   |
| instantná káva                          | 75                |   |
| káva (francúzsky lis)                   | 95                |   |

Instrukcję należy przeczytać, zachować, przekazać kolejnemu użytkownikowi, jeśli odstępujemy urządzenie innej osobie. Wyjmij z opakowania przed użyciem.

## WSKAZÓWKI DOTYCZĄCE BEZPIECZEŃSTWA

Postępuj zgodnie ze wskazówkami dotyczącymi bezpieczeństwa, między innymi:



- 1 Niniejszy sprzęt nie jest przeznaczony do użytkowania przez osoby ( w tym dzieci) o ograniczonej zdolności fizycznej, czuciowej lub psychicznej, lub osoby nie mające doświadczenia lub znajomości sprzętu, chyba że odbywa się to pod nadzorem lub zgodnie z instrukcją użytkowania sprzętu, przekazanej przez osoby odpowiadające za ich bezpieczeństwo. Należy zwracać uwagę na dzieci, aby nie bawiły się sprzętem.
  - 2 Jeśli wody będzie za dużo, gotująca woda może rozpryskiwać się.
  - 3 Czajnik może być używany tylko łącznie z dostarczoną podstawą (i na odwrót).
  - 4 Jeżeli przewód zasilający ulegnie uszkodzeniu, powinien być wymieniony przez producenta, jego serwis techniczny lub specjalistyczny zakład naprawczy w celu uniknięcia zagrożenia.
-  Nie zanurzaj czajnika, ani podstawy zasilającej, przewodu przyłączeniowego w jakimkolwiek płynie; nie używaj czajnika w łazience, blisko wody, ani poza pomieszczeniem.
- 5 Nie umieszczaj czajnika, podstawy i przewodu zasilającego przy krawędzi blatu lub stołu, nie dopuszczaj do niego dzieci.
  - 6 Nie używać czajnika w innych zastosowaniach jak gotowanie wody.
  - 7 Nigdy nie używaj uszkodzonego urządzenia lub jeśli zaczęło wadliwie działać.

### tylko do użytku domowego

## NAPEŁNIANIE

- 1 Dociśnij blokadę pokrywy do pokrywy, aby otworzyć pokrywę.
- 2 Napełnij, co najmniej 2 szklankami wody, ale nie powyżej poziomu **max**.
- 3 Zamknij pokrywę i naciśnij ją, aby się zatrzasknęła.



## WŁĄCZENIE

- 4 Ustaw podstawę zasilającą na stabilnej, równej powierzchni.
- 5 Włóż wtyczkę przewodu zasilającego do gniazdka sieciowego.
- 6 Ustaw czajnik na podstawie – uważaj, aby nie rozlewać wody.
- 7 Wyświetlacz wskazuje temperaturę wody w czajniku.
- 8 Naciśnij i zwolnij przycisk .
- 9 Na wyświetlaczu wyświetli się 100.
- 10 "" miga na wyświetlaczu.

## gotowanie

- 11 Jeśli chcesz zagotować wodę, nic nie rób.

## regulacja temperatury

- 12 Użyj przycisków  i , aby ustawić temperaturę.
- 13 Zakres temperatury: 100 (gotowanie), 95, 90, 85, 80, 75, 70, 65, 60, 55, 50, 45, 40, 35, 30, oraz 25 (skala w °C).
- 14 Po 5 sekundach  przestanie migać, temperatura jest nastawiona.

|                |                   |            |
|----------------|-------------------|------------|
| <b>rysunki</b> | 3 obsada          | 6 uchwyt   |
| 1 zaczepek     | 4 pokrywa         | 7 podstawa |
| 2 filtr        | 5 blokada pokrywy |            |

15 Gdy woda osiągnie nastawioną temperaturę:

- a)  zniknie z wyświetlacza.
- b) Wyświetlacz wskazuje temperaturę wody w czajniku.

### **TRZYMAĆ CIEPŁO – 40 MINUT**

16 Jeśli wybrałeś temperaturę poniżej 100°C i chcesz, aby woda nie ostygła:

17 Naciśnij i zwolnij przycisk .

18 "" miga na wyświetlaczu.

19 Użyj przycisków  i , aby ustawić temperaturę.

20 Ta funkcja działa tylko dla ustawień 95, 90, 85, 80, 75, 70, 65, 60, 55, 50, 45, 40, 35, 30 oraz 25.

21 Po 5 sekundach  przestanie migać, temperatura jest nastawiona.

22 Sporadycznie włącza się grzałka, aby utrzymać ciepłotę wody.





23 Po 40 minutach funkcja zostanie wyłączona.

24  zniknie z wyświetlacza.

25 Wyświetlacz wskazuje temperaturę wody w czajniku.

### **WYŁĄCZENIE**

26 Grzałka zostanie odłączona, kiedy woda się zagotuje.

27 Aby zatrzymać czajnik, naciśnij i zwolnij przyciski  i/lub , aby skasować odpowiednie ikony  i/lub  na wyświetlaczu.

28 Wyświetlacz wskazuje temperaturę wody w czajniku.

29 Dla oszczędności energii, wyjmij przewód zasilający z gniazdka.

30 Urządzenie zapamiętuje ustawienia do 24 godzin.

### **OGÓLNE UWAGI**

31 Po uniesieniu czajnika, może się okazać, że podstawa zasilająca jest wilgotna. To normalne - jest to skroplona para wodna, przedostająca się przez otwory pod czajnikiem, potrzebna do automatycznego sterowania i wyłączenia czajnika.

32 Na dnie czajnika mogą się pojawić przebarwienia. To również jest normalne – skutek przylegania elementu do dna czajnika.

33 Jeśli normalnie grzejesz wodę do temperatury mniejszej jak 100°C i chcesz, żeby nie ostygła, możesz zignorować przycisk  i pozostawić samą funkcję podtrzymania temperatury.

### **UŻYCIE Z MAŁĄ ILOŚCIĄ WODY**

34 Skróci żywotność urządzenia. Włączenie czajnika bez wody spowoduje odłączenie zasilania.

35 Aby zresetować odłącznik, należy zdjąć czajnik z podstawy.

36 Postaw czajnik na powierzchni roboczej i poczekaj aż ostygnie.

### **EKSPLLOATACJA I KONSERWACJA**

37 Przed rozpoczęciem czyszczenia, ostudź czajnik i wyjmij wtyczkę z gniazdka.

38 Wytrzyj wszystkie powierzchnie czystą wilgotną szmatką.

39 Styki powinny być suche.

### **CZYSZCZENIE FILTRA**

40 Wyjmij wtyczkę zasilania i ostudź urządzenie.

41 Otwórz pokrywę.

42 Chwyć górną część filtra i wsuń ją do dołu i do czajnika, aby go zwolnić.

43 Podnieś albo wysuń z czajnika.

44 Wypłucz filtr w strumieniu wody, jednocześnie czyszcząc miękką szczoteczką.

## PONOWNIE ZAŁÓŻ FILTR

45 Włóż spód filtra w obsadę na dnie wylewki.

46 Przyciśnij górę filtra do wylewki, aby górne zaczepy weszły pod krawędź czajnika.

## REGULARNIE USUWAJ KAMIEŃ

47 Odwapniaj urządzenie przynajmniej raz w miesiącu stosując firmowy odkamieniacz.

Postępuj zgodnie z instrukcjami na opakowaniu odkamieniacza.

 Urządzenia zgłoszone do naprawy w okresie gwarancji, jeśli uszkodzenie zostało spowodowane osadami kamienia, będą naprawiane tylko odpłatnie.

## OCHRONA ŚRODOWISKA

Zużyte urządzenie oddaj do odpowiedniego punktu składowania, gdyż znajdujące się w urządzeniu niebezpieczne składniki elektryczne i elektroniczne mogą być zagrożeniem dla środowiska. Nie wyrzucaj wraz z odpadami komunalnymi.

| herbata   | temperatura wody °C | czas parzenia (min)  |
|---|---------------------|--|
| herbata czarna                                  | 80 – 90             | 5 – 7  |
| herbata czarna – całe liście                    | 85 – 90             | 4  |
| herbata czarna – wiórki                         | 85 – 90             | 5  |
| herbata wędzona                                 | 85 – 90             | 3 – 4  |
| herbata czarna aromatyzowana                    | 85                  | 3 – 4  |
| herbata zielona                                 | 60 – 95             | 2 – 5  |
| herbata zielona aromatyzowana                   | 60 – 75             | 3 – 4  |
| Gyokuro (herbata japońska)                      | 50 – 55             | 1  |
| Sencha (zielona herbata japońska)               | 65 – 70             | 45 sekund do 1 minuty (2.5g herbaty na 100ml wody) lub 2 minuty (3.5g herbaty na 100ml wody) |
| Genmaicha (zielona herbata japońska)            | 90 – 95             | 2 – 3  |
| wu long / ulung / niebieska / niebiesko-zielona | 80 – 95             | około 7 minut  |
| herbata żółta                                   | 70 – 75             | 2 – 4  |
| herbata biała                                   | 70 – 85             | 7 do 20 minut (można parzyć 4 do 5 razy)   |
| <b>kawa</b>                                     |                     |  |
| kawa instant                                    | 75                  |  |
| kawa po turecku                                 | 95                  |  |

|               |                  |            |
|---------------|------------------|------------|
| <b>crteži</b> | 3 držač          | 6 ručka    |
| 1 kukica      | 4 poklopac       | 7 postolje |
| 2 filter      | 5 zapor poklopca |            |

Pročitajte upute, držite ih na sigurnom mjestu, prosljedite ih ako dajete uređaj. Uklonite cijelo pakiranje prije uporabe.

**STOP VAŽNE SIGURNOSNE MJERE**

Poštujte osnovne sigurnosne mjere, uključujući slijedeće:



- 1 Ovaj uređaj mogu koristiti djeca od 8 godina pa na više i osobe smanjenih tjelesnih, osjetilnih ili mentalnih sposobnosti ili osobe koje ne raspolažu iskustvom i znanjem ako su pod nadzorom ili rade po uputama, te razumiju uključene opasnosti. Djeca se ne smiju igrati s uređajem. Čišćenje i održavanje ne smiju vršiti djeca ako nisu starija od 8 godina i moraju biti pod nadzorom. Držite uređaj i kabel van dosega djece mlađe od 8 godina.
  - 2 Ako ga prepunite, iz čajnika može da pršće kipuća voda.
  - 3 Koristite čajnik samo sa priloženim postoljem (i obratno).
  - 4 Ako je kabel oštećen, radi izbjegavanja opasnosti, mora ga zamijeniti proizvođač, ovlaštenu servis ili osoba slične stručnosti.
- ⊘** Nemojte uranjati čajnik, postolje, kabel ili utikač u bilo kakvu tekućinu; nemojte rabiti čajnik u kupaonici, blizu vode ili na otvorenom prostoru.
- 5 Držite čajnik, postolje i kabel daleko od ivica radnih površina i van dosega djece.
  - 6 Nemojte koristiti čajnik u bilo koju drugu svrhu osim za grijanje vode.
  - 7 Nemojte koristiti uređaj ako je oštećen ili neispravan.

**isključivo za kućnu uporabu**

**👁 PUNJENJE**

- 1 Da biste otvorili poklopac gurnite zapor u poklopac.
- 2 Napunite ga s najmanje 2 šalice vode, ali ne preko oznake max.
- 3 Zatvorite poklopac i pritisnite ga prema dolje dok se ne blokira.



**👁 UKLJUČENJE**

- 4 Postavite postolje na stabilnu, ravnu površinu.
- 5 Stavite utikač postolja u utičnicu.
- 6 Postavite čajnik na postolje.
- 7 Na zaslonu će se prikazati temperatura vode u čajniku.
- 8 Pritisnite i otpustite tipku .
- 9 Na zaslonu će se pojaviti broj 100.
- 10 Na zaslonu će treperiti simbol .

**ključanje**

- 11 Ako želite vodu dovesti do ključanja, nije potrebno vršiti bilo kakve radnje.

**promjenljiva temperatura**

- 12 Pomoću tipki  i  podesite temperaturu.
- 13 Dostupne temperature su: 100 (ključanje), 95, 90, 85, 80, 75, 70, 65, 60, 55, 50, 45, 40, 35, 30, i 25 (u Celzijevim stupnjevima °C).
- 14 Nakon 5 sekundi, simbol  će prestati treptati kako bi prikazao da je izvršena postavka temperature.

- 15 Kad voda dostigne temperaturu koju ste postavili:  
a) Simbol ☕ će nestati sa zaslona.  
b) Na zaslonu će se prikazati temperatura vode u čajniku.

### 👁️ ODRŽAVANJE TOPLINE – 40 MINUTA

- 16 Ako ste odabrali temperaturu nižu od 100°C i želite održavati vodu toplom:  
17 Pritisnite i otpustite tipku ☰.  
18 Na zaslonu će treperiti simbol ☰.  
19 Pomoću tipki ▲ i ▼ podesite temperaturu.  
20 Ova funkcija radi samo sa postavkama na 95, 90, 85, 80, 75, 70, 65, 60, 55, 50, 45, 40, 35, 30 i 25.  
21 Nakon 5 sekundi, simbol ☰ će prestati treptati kako bi prikazao da je izvršena postavka temperature.  
22 Grijač će se naizmjenično paliti i gasiti kako bi održavao vodu vrućom.  
23 Nakon 40 minuta, funkcija će se isključiti.  
24 Simbol ☰ će nestati sa zaslona.  
25 Na zaslonu će se prikazati temperatura vode u čajniku.

### 👁️ ISKLJUČENJE

- 26 Kad voda proključa, grijač će se isključiti.  
27 Za zaustavljanje čajnika pritisnite i otpustite gumb ☕ i/ili ☰ kako biste uklonili odgovarajuću ikonu ☕ i/ili ☰ sa zaslona.  
28 Na zaslonu će se prikazati temperatura vode u čajniku.  
29 Iskopčajte postolje iz utičnice kako biste uštedjeli električnu energiju.  
30 Uređaj će memorirati postavku do 24 sata.

### 👁️ OPĆE UPUTE

- 31 Kad podignete čajnik, moguće je primijetiti vlagu na postolju. Ne brinite; radi se o pari koja se koristi za automatsko isključenje, a koja se poslije kondenzira i izlazi van preko odvoda koji se nalaze ispod čajnika.  
32 Možda ćete primijetiti slabi gubitak boje na dnu čajnika. Ponavljamo, ne brinite; to nastaje zbog povezivanja elementa za dno čajnika.  
33 Ako normalno zagrijavate vodu na temperaturu nižu od 100°C i održavate ju toplom, možete ignorirati gumb ☕ i koristiti samo funkciju održavanja topline.

### ⚠️ UPORABA S NEDOVOLJNOM KOLIČINOM VODE

- 34 Takvom uporabom se skraćuje vijek trajanja elementa. U nedostatku vode čajnik prestaje s radom i isključuje se.  
35 Onda morate skinuti čajnik sa svog postolja kako biste izvršili resetiranje prestanka rada.  
36 Postavite čajnik na radnu površinu dok se ne ohladi.

### 👁️ ČIŠĆENJE I ODRŽAVANJE

- 37 Iskopčajte postolje iz utičnice i ostavite čajnik da se potpuno ohladi prije čišćenja.  
38 Obrišite sve površine čistom vlažnom krpom.  
39 Održavajte sve priključke suhim.

### 👁️ ČIŠĆENJE FILTERA

- 40 Isključite čajnik i i ostavite ga da se ohladi.  
41 Otvorite poklopac.  
42 Uhvatite gornji dio filtera i gurnite ga prema dolje u kuhalo kako biste ga otpustili.  
43 Podignite ga ili ga trgnite kako biste ga izvukli iz kuala.  
44 Isperite filter pod tekućom vodom i istovremeno ga očistite mekanom četkom.

### 👁️ ZAMJENA FILTERA

- 45 Smjestite dno filtera u držač na dnu grlića.  
46 Gurnite gornji dio filtera prema grliću kako biste zakačili gornje kukice ispod ruba čajnika.

## REDOVITO UKLANJANJE KAMENCA

47 Uklanjajte kamenac s uređaja najmanje jednom mjesečno sredstvom za uklanjanje kamenca poznate marke. Slijedite upute na ambalaži sredstva za uklanjanje kamenca.

 Za kvarove proizvoda u jamstvenom roku, nastalih zbog pojave kamenca, popravak će biti naplaćen.

## ZAŠTITA OKOLIŠA

Da bi se izbjegle štetne posljedice na okoliš i zdravlje zbog opasnih supstanci u električnim i elektronskim proizvodima, svi uređaji obilježeni ovim simbolom ne smiju se zbrinjavati kao nerazvrstani komunalni otpad, već se moraju prikupiti, ponovno koristiti ili reciklirati.

| čaj                                     | temperatura vode u °C | vrijeme kuhanja (min)   |
|---|-----------------------|---|
| crni čaj                                | 80 – 90               | 5 – 7   |
| crni čaj od cijelih listova             | 85 – 90               | 4   |
| crni čaj od usitnjenih listova          | 85 – 90               | 5   |
| dimljeni čaj                            | 85 – 90               | 3 – 4   |
| aromatizirani crni čaj                  | 85                    | 3 – 4   |
| zeleni čaj                              | 60 – 95               | 2 – 5   |
| aromatizirani zeleni čaj                | 60 – 75               | 3 – 4   |
| Gyokuro (japanski čaj)                  | 50 – 55               | 1   |
| Sencha (japanski zeleni čaj)            | 65 – 70               | 45 sekundi do 1 minuta (2,5 g čaja na 100 ml vode) ili 2 minuta (3,5 g čaja na 100 ml vode) |
| Genmaicha (japanski zeleni čaj)         | 90 – 95               | 2 – 3   |
| wu long / oolong / plavi / plavo-zeleni | 80 – 95               | oko 7 minuta  |
| žuti čaj                                | 70 – 75               | 2 – 4   |
| bijeli čaj                              | 70 – 85               | 7 do 20 minuta (moguće je vršiti 4 do 5 infuzija)   |
| <b>kava</b>                             |                       |   |
| instant kava                            | 75                    |   |
| kava (francuska preša)                  | 95                    |   |

Preberite navodila, jih shranite na varnem in jih predajte skupaj z napravo, če jo posredujete naprej. Pred uporabo odstranite vso embalažo.

## **POMEMBNA VAROVALA**

Sledite osnovnim varnostnim ukrepom, vključno z:



- 1 To napravo smejo uporabljati otroci, stari najmanj 8 let, in osebe z zmanjšanimi fizičnimi, čutnimi ali duševnimi sposobnostmi ali s pomanjkljivimi izkušnjami in znanjem, če so pri tem pod nadzorom/dobijo navodila in razumejo s tem povezana tveganja. Otroci se z napravo ne smejo igrati. Otroci ne smejo čistiti in vzdrževati naprave, če niso starejši od 8 let ter pod nadzorom. Napravo in kabel varujte pred dosegom otrok, mlajših od 8 let.
  - 2 Če kotliček preveč napolnite, lahko iz njega brizgne vrela voda.
  - 3 Kotliček uporabljajte samo s priloženim stojalom (in obratno).
  - 4 Če je kabel poškodovan, ga mora zamenjati proizvajalec, njegov servisni zastopnik ali kdo s podobnimi pooblastili, da se prepreči tveganje.
-  Kotlička, stojala, kabla ali vtiča ne dajajte v katerokoli tekočino. Kotlička ne uporabljajte v kopalnici, v bližini vode ali na prostem.
- 5 Kotliček, stojalo in kabel imejte postavljene stran od robov delovne mize ter zunaj dosega otrok.
  - 6 Kotlička ne uporabljajte za nič drugega, kot za segrevanje vode.
  - 7 Naprave ne upravljajte, če je poškodovana ali če ne deluje pravilno.

### **samo za gospodinjsko uporabo**

## **DOLIVANJE**

- 1 Zaporo pokrova pritisnite v pokrov, da ga odprete.
- 2 Kotliček napolnite z najmanj 2 skodelicama vode, vendar ne čez oznako **max**.
- 3 Zaprite pokrov in pritisnite navzdol, da ga blokirate.



## **VKLOP**

- 4 Stojalo postavite na stabilno vodoravno površino.
- 5 Stojalo priklopite v zidno vtičnico.
- 6 Kotliček postavite na stojalo – pazite, da ne razlijete vode.
- 7 Prikazovalnik prikaže temperaturo vode v kotličku.
- 8 Pritisnite in spustite gumb .
- 9 Na prikazovalniku se prikaže 100.
- 10 Na prikazovalniku utripa znak »«.

## **vrenje**

- 11 Če želite zavreti vodo, ne storite ničesar.

## **spremenljiva temperatura**

- 12 Temperaturo nastavite z gumboma  in .
- 13 Razpoložljive temperature so: 100 (vretje), 95, 90, 85, 80, 75, 70, 65, 60, 55, 50, 45, 40, 35, 30 in 25 (°C).
- 14 Čez 5 sekund znak  preneha utripati, da prikaže, da je temperatura nastavljena.



|              |                      |           |
|--------------|----------------------|-----------|
| <b>risbe</b> | 3 nastavek           | 6 ročaj   |
| 1 kavelj     | 4 pokrov             | 7 stojalo |
| 2 filter     | 5 zaklepanje pokrova |           |

15 Ko voda doseže temperaturo, ki ste jo nastavili:

- Znak ☁ izgine s prikazovalnika.
- Prikazovalnik prikaže temperaturo vode v kotličku.

### 👁 OHRANJANJE TOPLOTE – 40 MINUT

16 Če ste izbrali temperaturo pod 100 °C, in želite, da voda ostane topla:

17 Pritisnite in spustite gumb ☁.

18 Na prikazovalniku utripa znak »☁«.

19 Temperaturo nastavite z gumboma ▲ in ▼.

20 Ta funkcija deluje le na nastavitvah 95, 90, 85, 80, 75, 70, 65, 60, 55, 50, 45, 40, 35, 30 in 25.

21 Če z 5 sekund znak ☁ preneha utripati, da prikaže, da je temperatura nastavljena.

22 Grelnik se bo občasno vklopil, da voda ostane vroča.

23 Funkcija se izklopi po 40 minutah.

24 Znak ☁ izgine s prikazovalnika.

25 Prikazovalnik prikaže temperaturo vode v kotličku.

### 👁 IZKLOP

26 Ko voda zavre, se grelnik izključi.

27 Če želite kotliček ugasniti, pritisnite in spustite gumb ☁ in/ali ☁, da s prikazovalnika odstranite ustrezni ikoni ☁ in/ali ☁.

28 Prikazovalnik prikaže temperaturo vode v kotličku.

29 Če želite prihraniti električno energijo, odklopite stojalo.

30 Naprava si zapomni nastavitve za do 24 ur.

### 👁 SPLOŠNO

31 Ko dvignete kotliček, boste morda videli vlago na stojalu. Ne skrbite – to je para, ki se uporablja pri samodejnem izklopu in ki potem kondenzira ter uide skozi zračnike pod kotličkom.

32 Na dnu kotlička se lahko spremeni barva. Tudi to naj vas ne skrbi – to se zgodi zaradi spoja med grelnikom in dnom kotlička.

33 Če vodo običajno segrejete na manj kot 100 °C in jo držite toplo, lahko zanemarite gumb ☁ in uporabljate samo funkcijo za ohranjanje toplote.

### ⚠ UPORABA Z NEZADOSTNO KOLIČINO VODE

34 To skrajša življenjsko dobo grelnika. Kotliček se izključi z varnostnim stikalom za suh grelnik.

35 Kotliček morate potem odstraniti iz stojala, da ponastavite samodejni izklop.

36 Kotliček postavite na delovno površino, dokler ni hladen.

### 👁 NEGA IN VZDRŽEVANJE

37 Stojalo odklopite iz zidne vtičnice, kadar ga ne uporabljate, pred čiščenjem pa počakajte, da se kotliček popolnoma ohladi.

38 Vse površine obrišite s čisto vlažno krpo.

39 Priključke ohranite suhe.

### 👁 ČIŠČENJE FILTRA

40 Odklopite napravo in pustite, da se ohladi.

41 Odprite pokrov.

42 Primite vrh filtra in ga pritisnite navzdol ter v kotliček, da ga sprostite.

43 Dvignite ali nagnite ga iz kotlička.

44 Filter sperite pod tekočo vodo, pri tem pa ga čistite z mehko krtačko.

## ZNOVA VSTAVITE FILTER

45 Dno filtra namestite v nastavek na dnu izliva.

46 Vrh filtra pritisnite proti izlivu, da zataknete zgornje kavlje pod rob kotlička.

## REDNO ODSTRANJUJTE VODNI KAMEN

47 Najmanj enkrat mesečno odstranite vodni kamen iz naprave z namenskim sredstvom za odstranjevanje vodnega kamna. Sledite navodilom na embalaži sredstva za odstranjevanje vodnega kamna.

✳ Za izdelke, ki so bili v garancijskem obdobju poslani na popravilo poškodb zaradi vodnega kamna, bo treba popravilo plačati.

## ZAŠČITA OKOLJA

V izogib onesnaževanju okolja in ogrožanju zdravja zaradi nevarnih snovi v električnih ter elektronskih napravah, naprave s to oznako ni dovoljeno zavreči med nesortirane odpadke. Namesto tega jih je treba oddati na zbirno mesto, znova uporabiti ali reciklirati.

| čaj                             | temperatura vode (°C) | čas priprave (min)  |
|---------------------------------|-----------------------|---|
| črni čaj                        | 80 – 90               | 5 – 7   |
| črni čaj s celimi listi         | 85 – 90               | 4   |
| črni čaj z zdrobljenimi listi   | 85 – 90               | 5   |
| prekajeni čaj                   | 85 – 90               | 3 – 4   |
| aromatizirani črni čaj          | 85                    | 3 – 4   |
| zeleni čaj                      | 60 – 95               | 2 – 5   |
| aromatizirani zeleni čaj        | 60 – 75               | 3 – 4   |
| Gyokuro (japonski čaj)          | 50 – 55               | 1   |
| Sencha (japonski zeleni čaj)    | 65 – 70               | od 45 s do 1 min (2,5g čaja na 100ml vode) ali 2 minuti (3,5g čaja na 100ml vode) |
| Genmaicha (japonski zeleni čaj) | 90 – 95               | 2 – 3   |
| wu long/oolong/blue/blue-green  | 80 – 95               | približno 7 minut   |
| rumeni čaj                      | 70 – 75               | 2 – 4   |
| beli čaj                        | 70 – 85               | od 7 do 20 minut (možnih je 4 ali 5 priprav)                                      |
| <b>kava</b>                     |                       |   |
| instantna kava                  | 75                    |   |
| kava (kavni kotliček z batom)   | 95                    |   |

|               |                     |             |
|---------------|---------------------|-------------|
| <b>σχέδια</b> | 3 βάση              | 6 χειρολαβή |
| 1 άγκιστρο    | 4 καπάκι            | 7 βάση      |
| 2 φίλτρο      | 5 ασφάλεια καπακιού |             |

Διαβάστε τις οδηγίες, φυλάξτε τις σε ασφαλές μέρος και σε περίπτωση που δώσετε τη συσκευή σε άλλον χρήστη, δώστε μαζί και τις οδηγίες. Αφαιρέστε όλα τα υλικά συσκευασίας πριν από τη χρήση.

**STOP ΣΗΜΑΝΤΙΚΑ ΜΕΤΡΑ ΑΣΦΑΛΕΙΑΣ**

Τηρείτε τα βασικά μέτρα ασφάλειας, συμπεριλαμβανομένων των παρακάτω:

- 1 Η παρούσα συσκευή μπορεί να χρησιμοποιηθεί από παιδιά ηλικίας άνω των 8 ετών και άτομα με μειωμένες σωματικές, αισθητήριες ή διανοητικές ικανότητες ή άτομα που δεν διαθέτουν επαρκή εμπειρία ή γνώση, υπό την προϋπόθεση ότι θα βρίσκονται υπό επίβλεψη ή θα λάβουν σχετικές οδηγίες και κατανοούν τους κινδύνους που ενέχει η χρήση της συσκευής. Τα παιδιά δεν πρέπει να χρησιμοποιούν τη συσκευή ως παιχνίδι. Ο καθαρισμός και η συντήρηση από χρήστη δεν πρέπει να πραγματοποιούνται από παιδιά, εκτός κι αν είναι άνω των 8 ετών και βρίσκονται υπό επίβλεψη. Να διατηρείτε τη συσκευή και το καλώδιο μακριά από παιδιά ηλικίας κάτω των 8 ετών.
- 2 Εάν το γεμίσετε υπερβολικά ο βραστήρας ενδέχεται να εκτοξεύσει βραστό νερό.
- 3 Να χρησιμοποιείτε το βραστήρα αποκλειστικά με την παρεχόμενη βάση (και αντίστροφα).
- 4 Εάν το καλώδιο είναι φθαρμένο, πρέπει να αντικατασταθεί από τον κατασκευαστή, τον αντιπρόσωπό του ή κάποιο εξουσιοδοτημένο πρόσωπο προς αποφυγή κινδύνων.
- ⊗ Μην τοποθετείτε το βραστήρα, τη βάση, το καλώδιο ή το φιλτράκι μέσα σε οποιοδήποτε υγρό. Μη χρησιμοποιείτε την κανάτα στο μπάνιο, κοντά σε νερό ή σε εξωτερικό χώρο.
- 5 Να διατηρείτε το βραστήρα, τη βάση και το καλώδιο μακριά από τις άκρες των επιφανειών εργασίας και μακριά από παιδιά.
- 6 Μη χρησιμοποιείτε το βραστήρα για οποιαδήποτε άλλη χρήση πέρα από τη θέρμανση νερού.
- 7 Μη χρησιμοποιείτε τη συσκευή εάν είναι φθαρμένη ή παρουσιάζει δυσλειτουργίες.

**αποκλειστικά για οικιακή χρήση**

**👁 ΠΛΗΡΩΣΗ**

- 1 Συμπιέστε την ασφάλεια του καπακιού μέσα στο καπάκι για να το ανοίξετε.
- 2 Γεμίστε με τουλάχιστον 2 φλιτζάνια νερό, αλλά όχι πάνω από την ένδειξη μέγιστης στάθμης (max).
- 3 Κλείστε το καπάκι και πατήστε το προς τα κάτω για να ασφαλίσει.

**👁 ΕΝΕΡΓΟΠΟΙΗΣΗ**



- 4 Τοποθετήστε τη βάση πάνω σε μια σταθερή, επίπεδη επιφάνεια.
- 5 Συνδέστε τη βάση στην επιτοίχια πρίζα.
- 6 Τοποθετήστε το βραστήρα στη βάση – προσέξτε να μη χυθεί νερό.
- 7 Η οθόνη θα εμφανίσει τη θερμοκρασία του νερού μέσα στον βραστήρα.

8 Πατήστε και αφήστε το πλήκτρο . Η ένδειξη 100 θα εμφανιστεί στην οθόνη. Θα εμφανιστεί η ένδειξη "100" στην οθόνη.

## βρασμός

9 Εάν θέλετε να βράσει το νερό, δεν χρειάζεται να κάνετε τίποτα.

## μεταβλητή θερμοκρασία

10 Χρησιμοποιήστε τα κουμπιά  και  για ρύθμιση της θερμοκρασίας. Οι διαθέσιμες θερμοκρασίες είναι οι εξής: 100 (βρασμού), 95, 90, 85, 80, 75, 70, 65, 60, 55, 50, 45, 40, 35, 30 και 25 (σε °C).

11 Μετά από 5 δευτερόλεπτα, η ένδειξη  θα σταματήσει να αναβοσβήνει, για να δείξει ότι η θερμοκρασία έχει ρυθμιστεί.

12 Όταν το νερό φτάσει στη θερμοκρασία που έχετε ρυθμίσει:



- 1) Η ένδειξη  θα σβήσει από την οθόνη.
- 2) Η οθόνη θα εμφανίσει τη θερμοκρασία του νερού μέσα στον βραστήρα.

## ΔΙΑΤΗΡΗΣΗ ΘΕΡΜΟΚΡΑΣΙΑΣ – 40 ΛΕΠΤΑ

13 Αν έχετε επιλέξει θερμοκρασία κάτω των 100°C βαθμών, και θέλετε να διατηρήσετε το νερό ζεστό:

14 Πατήστε και αφήστε το πλήκτρο .

15 Θα εμφανιστεί η ένδειξη "100" στην οθόνη.

16 Χρησιμοποιήστε τα κουμπιά  και  για ρύθμιση της θερμοκρασίας. Αυτή η λειτουργία λειτουργεί μόνο στις ρυθμίσεις 95, 90, 85, 80, 75, 70, 65, 60, 55, 50, 45, 40, 35, 30 και 25.

17 Μετά από 5 δευτερόλεπτα, η ένδειξη  θα σταματήσει να αναβοσβήνει, για να δείξει ότι η θερμοκρασία έχει ρυθμιστεί.





18 Ο βραστήρας θα ενεργοποιείται περιοδικά για να διατηρηθεί ζεστό το νερό.

19 Μετά από 40 λεπτά, η λειτουργία θα απενεργοποιηθεί. Η ένδειξη  θα σβήσει από την οθόνη.

20 Η οθόνη θα εμφανίσει τη θερμοκρασία του νερού μέσα στον βραστήρα.

## ΑΠΕΝΕΡΓΟΠΟΙΗΣΗ

21 Όταν το νερό βράζει, η αντίσταση σβήνει.

22 Για να σταματήσετε τον βραστήρα, πατήστε μία φορά τα κουμπιά  και/ή  για να αφαιρέσετε τα αντίστοιχα εικονίδια  και/ή  από την οθόνη.

23 Η οθόνη θα εμφανίσει τη θερμοκρασία του νερού μέσα στον βραστήρα.

24 Για εξοικονόμηση ενέργειας αποσυνδέστε τη βάση από την πρίζα.

25 Η ρύθμιση θερμοκρασίας θα διατηρηθεί στη συσκευή για 24 ώρες.

## ΓΕΝΙΚΑ

26 Σηκώνοντας το βραστήρα ενδέχεται να υπάρχει υγρασία στη βάση. Μην ανησυχείτε – είναι ο ατμός που χρησιμοποιείται για για την αυτόματη απενεργοποίηση, ο οποίος στη συνέχεια υγροποιείται και διαφεύγει από ανοίγματα κάτω από το βραστήρα.

27 Ενδέχεται ο πυθμένας του βραστήρα να αποχρωματιστεί. Και πάλι δεν υπάρχει λόγος ανησυχίας – αυτό οφείλεται στην προσκόλληση του στοιχείου στον πυθμένα του βραστήρα.

28 Αν συνηθίζετε να ζεσταίνετε νερό σε θερμοκρασία κάτω των 100°C, και να το διατηρείτε ζεστό, μπορείτε να αγνοήσετε το κουμπί , και να χρησιμοποιείτε μεμονωμένα τη λειτουργία διατήρησης της θερμοκρασίας.

## ΛΕΙΤΟΥΡΓΙΑ ΜΕ ΑΝΕΠΑΡΚΗ ΠΟΣΟΤΗΤΑ ΝΕΡΟΥ

29 Αυτό έχει ως αποτέλεσμα τη μικρότερη διάρκεια ζωής του στοιχείου. Μια ασφάλεια ξηρού βρασμού απενεργοποιεί το βραστήρα.

30 Στη συνέχεια πρέπει να αφαιρέσετε τον βραστήρα από τη βάση του για να επαναφέρετε την ασφάλεια.

31 Ακουμπήστε τον βραστήρα στην επιφάνεια εργασίας έως ότου κρυώσει.

## ΦΡΟΝΤΙΔΑ ΚΑΙ ΣΥΝΤΗΡΗΣΗ

32 Αποσυνδέστε τη βάση από την πρίζα και αφήστε το βραστήρα να κρυώσει τελείως πριν τον καθαρίσετε.

33 Σκουπίστε όλες τις επιφάνειες με ένα καθαρό βρεγμένο πανί.

34 Οι ακροδέκτες δεν πρέπει να βραχούν.

### ΚΑΘΑΡΙΣΜΟΣ ΤΟΥ ΦΙΛΤΡΟΥ

35 Αποσυνδέστε τη συσκευή από την πρίζα και αφήστε τη να κρυώσει.

36 Ανοίξτε το καπάκι.

37 Κρατήστε το επάνω μέρος του φίλτρου, και πιέστε το προς τα κάτω και προς το εσωτερικό του βραστήρα για να το αποδεσμεύσετε.

38 Ανασηκώστε το ή γείρτε το έξω από τον βραστήρα.

39 Ξεπλύνετε το φίλτρο με τρεχούμενο νερό τρίβοντας παράλληλα με μια μαλακή βούρτσα.

### ΑΝΤΙΚΑΤΑΣΤΑΣΗ ΤΟΥ ΦΙΛΤΡΟΥ

40 Τοποθετήστε το κάτω μέρος του φίλτρου στη βάση που βρίσκεται στο κάτω μέρος του στομίου του βραστήρα.

41 Σπρώξτε το επάνω μέρος του φίλτρου προς το στόμιο, ώστε να πιέσετε τα πάνω άγκιστρα κάτω από χείλος του βραστήρα.

### ΤΑΚΤΙΚΗ ΑΦΑΛΑΤΩΣΗ

42 Φροντίστε να καθαρίζετε τα άλατα της συσκευής τουλάχιστον μία φορά το μήνα με προϊόν αφαλάτωσης του εμπορίου. Ακολουθήστε τις οδηγίες στη συσκευασία του προϊόντος αφαλάτωσης.

✳ Προϊόντα τα οποία επιστρέφονται κατά τη διάρκεια ισχύος της εγγύησης με φθορές λόγω αλάτων θα υπόκεινται σε χρέωση επισκευής.

### ΠΡΟΣΤΑΣΙΑ ΤΟΥ ΠΕΡΙΒΑΛΛΟΝΤΟΣ

Προς αποφυγή περιβαλλοντικών προβλημάτων και προβλημάτων υγείας λόγω επικίνδυνων ουσιών από ηλεκτρικές και ηλεκτρονικές συσκευές, οι συσκευές με αυτό το σύμβολο δεν θα πρέπει να απορρίπτονται με τα λοιπά οικιακά απορρίμματα, αλλά να ανακτώνται, να επαναχρησιμοποιούνται ή να ανακυκλώνονται.

| τσάι                                   | θερμοκρασία νερού °C | χρόνος παρασκευής (λεπτά)   |
|--|----------------------|---|
| μαύρο τσάι                             | 80 – 90              | 5 – 7   |
| μαύρο τσάι από ολόκληρα φύλλα          | 85 – 90              | 4   |
| μαύρο τσάι από κομμένα φύλλα           | 85 – 90              | 5   |
| καπνιστό τσάι                          | 85 – 90              | 3 – 4   |
| μαύρο τσάι με γεύσεις                  | 85                   | 3 – 4   |
| πράσινο τσάι                           | 60 – 95              | 2 – 5   |
| πράσινο τσάι με γεύσεις                | 60 – 75              | 3 – 4   |
| Gyokuro (ιαπωνικό τσάι)                | 50 – 55              | 1   |
| Sencha (ιαπωνικό πράσινο τσάι)         | 65 – 70              | 45 δευτερόλεπτα έως 1 λεπτό (2,5g τσάι ανά 100ml νερό) ή 2 λεπτά (3,5g τσάι ανά 100ml νερό) |
| Genmaicha (ιαπωνικό πράσινο τσάι)      | 90 – 95              | 2 – 3   |
| wu long / oolong / μπλε / μπλε-πράσινο | 80 – 95              | περίπου 7 λεπτά   |
| κίτρινο τσάι                           | 70 – 75              | 2 – 4   |
| λευκό τσάι                             | 70 – 85              | 7 έως 20 λεπτά (4 έως 5 εγχύσεις)   |
| <b>καφές</b>                           |                      |   |
| στιγμαίος καφές                        | 75                   |   |
| καφές (καφετιέρα εμβόλου)              | 95                   |   |

A használati utasítást olvassa el és őrizze meg; és adja tovább a készülékkel együtt, ha azt továbbadja. Használat előtt teljes egészében távolítsa el a csomagolást.

### **FONTOS ÓVINTÉZKEDÉSEK**

Kövesse az alábbi alapvető biztonsági óvintézkedéseket:



- 1 Az eszközt 8 éves (vagy idősebb) gyermekek és csökkent fizikai, érzékszervi vagy mentális képességekkel rendelkező vagy tapasztalatlan személyek csak felügyelet alatt/mások utasításainak megfelelően és csak akkor használhatják, ha tisztában vannak a használatból eredő kockázatokkal. Gyermekek nem játszhatnak az eszközzel. A készülék tisztítását és karbantartását gyermekek csak felügyelet alatt és csak akkor végezhetik, ha 8 évesnél idősebbek. Tartsa az eszközt és a kábelt 8 éven aluli gyermekektől elzárva.
  - 2 Ha túltölti, a kannából forró víz fröcsöghet.
  - 3 A kannát csak a hozzá adott tartóval használja (ahogy a tartót is csak a kannával).
  - 4 Ha a kábel megrongálódott, ki kell cseréltetni a gyártóval, egy szerviz munkatársával vagy egy hasonlóan szakképzett személlyel, hogy elkerülje a veszélyeket.
-  Ne tegye a kannát, a tartót, a kábelt semmilyen folyadékba, ne használja a kannát a fürdőszobában, víz közelében vagy a szabadban.
- 5 Tartsa a kannát, a tartót és a kábelt a konyhaszekrény szélétől távol és gyermekek által el nem érhető helyen.
  - 6 A kannát vízmelegítőesen kívül más célra ne használja.
  - 7 Ne működtesse a készüléket, ha az megrongálódott vagy hibásan működik.

### **csak háztartási használatra**

#### **MEGTÖLTÉS**

- 1 A fedél felnyitásához nyomja be a fedélzárát a fedélbe.
- 2 Legalább két csésze vízzel töltse meg legfeljebb a **max** jelig.
- 3 Csupkja le a fedelet és nyomja le, hogy lezárja.



#### **BEKAPCSOLÁS**

- 4 Helyezze a tartót egy stabil, sík felületre.
- 5 Dugja be a tartó dugóját a falon levő aljzatba.
- 6 Tegye a kannát a tartóra - ügyeljen rá, hogy ne borítsa ki.
- 7 A kijelző a teáskannában levő víz hőmérsékletét mutatja.
- 8 Nyomja meg és engedje fel a  gombot.
- 9 A 100-as szám megjelenik a kijelzőn.
- 10 A "" jel villog a kijelzőn.

#### **forrás**

- 11 Ha fel akarja forralni a vizet, ne tegyen semmit.

#### **módosítható hőmérséklet**

- 12 A hőmérséklet beállításához használja a  és  gombokat.

|               |            |            |
|---------------|------------|------------|
| <b>rajzok</b> | 3 alátét   | 6 fogantyú |
| 1 pecek       | 4 fedél    | 7 tartó    |
| 2 szűrő       | 5 fedélzár |            |

13 Az alábbi hőmérsékletek választhatók: 100 (forralás), 95, 90, 85, 80, 75, 70, 65, 60, 55, 50, 45, 40, 35, 30, és 25 (°C fokban megadva).

14 A másodperc múlva a ☹ jelzés abbahagyja a villogást azt jelezve, hogy a hőmérséklet beállítódott.

15 Amikor a víz eléri az Ön által beállított hőmérsékletet:

a) ☹ jel eltűnik a kijelzőről.

b) A kijelző a teáskannában levő víz hőmérsékletét mutatja.

### 👁 MELEGEN TARTÁS – 40 PERC

16 Ha 100°C alatti hőmérsékleti értéket választott ki és melegen akarja tartani a vizet:

17 Nyomja meg és engedje fel a ☹ gombot.

18 A "☹" jel villog a kijelzón.

19 A hőmérséklet beállításához használja a ▲ és ▼ gombokat.

20 Ez a funkció csak a 95, 90, 85, 80, 75, 70, 65, 60, 55, 50, 45, 40, 35, 30, és 25 érték beállítása esetén működik.

21 5 másodperc múlva a ☹ jelzés abbahagyja a villogást azt jelezve, hogy a hőmérséklet beállítódott.

22 A készülék megszakításokkal bekapcsol, hogy a vizet melegen tartsa.

23 40 percet követően a funkció kikapcsol.

24 ☹ jel eltűnik a kijelzőről.

25 A kijelző a teáskannában levő víz hőmérsékletét mutatja.

### 👁 KIKAPCSOLÁS

26 Amikor forr a víz, ez az elem kikapcsol.

27 A teáskanna leállításához nyomja meg, majd engedje fel a ☹ és/vagy ☹☹ gombokat, hogy eltávolítsa a megfelelő ☹ és/vagy ☹☹ ikonokat a kijelzőről.

28 A kijelző a teáskannában levő víz hőmérsékletét mutatja.

29 Húzza ki a tartó dugóját, hogy áramot takarítson meg.

30 A készülék maximum 24 órán át memorizálja a beállítást.

### 👁 ÁLTALÁNOS

31 Amikor felemeli a kannát, lehet, hogy a tartót nedvesnek találja. Ne aggódjon – ez az automatikus kikapcsoláshoz használt gőz, ami lecsapódik és a kanna alatt levő szellőző nyílásokon át távozik.

32 A kanna fenekén elszíneződést láthat. Ne aggódjon – ez az elemnek a kanna fenekéhez történő rögzítése miatt van.

33 Ha általában 100°C alá melegíti fel a vizet és ott tartja melegen, akkor figyelmen kívül hagyhatja a ☹ nyomógombot és használja magában a melegen tartás funkciót.

### ⚠ NEM ELEGENDŐ VÍZZEL TÖRTÉNŐ HASZNÁLAT

34 Ez lerövidíti az elem élettartamát. A víz nélkül történő forraláskor a biztonsági kikapcsolás funkció kikapcsolja a kannát.

35 Ekkor el kell távolítani a kannát a tartóról a biztonsági kikapcsolás visszaállításához.

36 Helyezze a kannát a konyhapultra, míg lehűl.

### 👁 ÁPOLÁS ÉS KARBANTARTÁS

37 Húzza ki a tartót a falon levő aljzatból, és hagyja a kannát teljesen lehűlni, mielőtt megtisztítaná.

38 Az összes felületet törölje le tiszta nedves kendővel.

39 A csatlakozókat tartsa szárazon.

## A SZŰRŐ TISZTÍTÁSA

40 Húzza ki a készüléket, és hagyja lehűlni.

41 Nyissa ki a fedelét.

42 A kioldáshoz fogja meg a szűrő tetejét és nyomja le és be a kannába.

43 Emelje meg, vagy lökje ki a kannából.

44 Öblítse át a szűrőt folyóvíz alatt, közben kefélje át egy puha kefével.

## A SZŰRŐ CSERÉJE

45 Illessze a szűrő alját az alátétre az öntözőcső alján.

46 Nyomja a szűrő tetejét az öntözőcső irányába, hogy a felső peckeket a teáskanna pereme alatt tartsa.

## RENDSZERESEN TÁVOLÍTSA EL A VÍZKÖVET

47 Legalább havonta egyszer távolítsa el a vízkövet bejegyzett vízkő eltávolítóval. Kövesse a vízkő eltávolító csomagolásán levő utasításokat.

 Azoknak a garanciás termékeknek a javításáért, amelyeknek vízkő okozta a meghibásodását, díjat számítunk fel.

## KÖRNYEZETVÉDELEM

Hogy elkerülje az elektromos és elektronikus termékekben levő veszélyes anyagok által okozott környezeti és egészségügyi problémákat, az ilyen jellel jelölt készülékeket nem szabad a szét nem válogatott városi szemétbe tenni, hanem össze kell gyűjteni, újra fel kell dolgozni és újra kell hasznosítani.

| tea  | víz hőmérséklet °C | főzési idő (perc)  |
|--|--------------------|--|
| fekete tea                                 | 80 – 90            | 5 – 7  |
| egész leveles fekete tea                   | 85 – 90            | 4  |
| aprított leveles fekete tea                | 85 – 90            | 5  |
| füstölt tea                                | 85 – 90            | 3 – 4  |
| ízesített fekete tea                       | 85                 | 3 – 4  |
| zöld tea                                   | 60 – 95            | 2 – 5  |
| ízesített zöld tea                         | 60 – 75            | 3 – 4  |
| Gyokuro (japán tea)                        | 50 – 55            | 1  |
| Sencha (japán zöld tea)                    | 65 – 70            | 45 másodperctől 1 percre (2,5g tea 100ml vízhez) vagy 2 percre (3,5g tea 100ml vízhez) |
| Genmaicha (japán zöld tea)                 | 90 – 95            | 2 – 3  |
| wu long / oolong / kék / kékes-zöld        | 80 – 95            | körülbelül 7 perc  |
| sárga tea                                  | 70 – 75            | 2 – 4  |
| fehér tea                                  | 70 – 85            | 7-20 perc (4-5 leforrálás lehetséges)  |
| <b>kávé</b>                                |                    |  |
| instant kávé                               | 75                 |  |
| kávé (dugattyús/merülődugattyús kávékanna) | 95                 |  |



|                 |                    |                 |
|-----------------|--------------------|-----------------|
| <b>çizimler</b> | 3 bağlantı noktası | 6 sap           |
| 1 kanca         | 4 kapak            | 7 taban ünitesi |
| 2 filtre        | 5 kapak kilidi     |                 |

Talimatları okuyun, güvenli bir yerde saklayın, cihazın el değiştirmesi halinde cihazla birlikte aktarın. Kullanmadan önce cihazın tüm ambalajını çıkarın.

### ÖNEMLİ GÜVENLİK KURALLARI

Aşağıdakiler dahil, tüm temel güvenlik önlemlerini izleyin:



- 1 Bu cihaz, 8 yaş ve üzeri çocuklar ve yetersiz fiziksel, duyuşsal veya zihinsel kapasitelere sahip veya deneyim ve bilgisi bulunmayan kişiler tarafından, sadece denetim/talimat altında olmaları ve işçilen tehlikeleri anlamaları kaydıyla kullanılabilir. Çocuklar cihazla oyun oynamamalıdır. Temizlik ve kullanıcı bakımı işlemleri, 8 yaşın üzerinde ve denetim altında olmadıkları takdirde, çocuklar tarafından gerçekleştirilmemelidir. Cihazı ve kablosunu 8 yaşın altındaki çocuklardan uzak tutun.
- 2 Fazla doldurduğunuz takdirde, fokurdayan kaynar su, ısıtıcıdan dışarı taşabilir.
- 3 Su ısıtıcısını sadece birlikte verilen taban ünitesiyle (veya taban ünitesini sadece birlikte verilen su ısıtıcısıyla) kullanın.
- 4 Hasarlı elektrik kabloları, güvenlik açısından sadece üretici, üreticinin yetkili servisleri veya benzer niteliklere sahip kişiler tarafından değiştirilmelidir.
-  Su ısıtıcısını, taban ünitesini, elektrik kablosunu veya fişini su veya başka bir sıvıya daldırmayın; su ısıtıcısını banyoda, su kaynağı yakınında veya dış mekanlarda kullanmayın.
- 5 Su ısıtıcısını, taban ünitesini ve elektrik kablosunu tezgah kenarlarından ve çocukların ulaşabileceği yerlerden uzakta tutun.
- 6 Su ısıtıcısını, su ısıtma dışında bir amaçla kullanmayın.
- 7 Hasarlı veya arızalı cihazları çalıştırmayın.

### sadece ev içi kullanım

#### DOLDURMA

- 1 Açmak için, kapak kilidini kapağa doğru sıkıştırın.
- 2 En az 2 fincan, en fazla maksimum (**max**) seviyeye kadar su doldurun.
- 3 Kapağı kapatın ve kilitlemek için aşağı doğru bastırın.

#### CIHAZI ÇALIŞTIRMA

- 4 Taban ünitesini sabit, düz bir zemin üzerine yerleştirin.
- 5 Taban ünitesinin fişini, elektrik prizine takın.
- 6 Su ısıtıcısını taban ünitesine, içindeki suyun dökülmemesine dikkat ederek yerleştirin.
- 7 Ekranda, su ısıtıcısındaki suyun ısısı görüntülenecektir.
- 8  düğmesine basın ve bırakın.
- 9 Ekranda 100 görüntülenecektir.
- 10 Ekranda "" simgesi parlayacaktır.

## kaynama

11 Suyu kaynatmak istiyorsanız, başka bir işlem yapmayın.

## değiştirilebilir sıcaklık

12 Sıcaklığı ayarlamak için ▲ ve ▼ düğmelerini kullanın.

13 Mevcut sıcaklık dereceleri: 100 (kaynama), 95 (kahve), 95, 90, 85, 80, 75, 70, 65, 60, 55, 50, 45, 40, 35, 30 ve 25 (°C).

14 5 saniye sonra, ayarlanan sıcaklığa varıldığını göstermek üzere, ☞ simgesinin yanıp sönmeyeceği duracaktır.

15 Su, ayarladığınız sıcaklığa ulaştığında:

a) ☞ simgesi ekrandan kaybolacaktır.

b) Ekranda, su ısıtıcısındaki suyun ısı görüntülenecektir.

## 👁 SICAK TUTMA – 40 DAKIKA

16 Şayet 100°C derecenin altında bir ısı seçtiyseniz ve suyu sıcak tutmak istiyorsanız:

17 ☞ düğmesine basın ve bırakın.

18 Ekranda “☞” simgesi parlayacaktır.

19 Sıcaklığı ayarlamak için ▲ ve ▼ düğmelerini kullanın.

20 Bu işlem, sadece 95, 90, 85, 80, 75, 70, 65, 60, 55, 50, 45, 40, 35, 30, ve 25 ayarlarında çalışır.

21 5 saniye sonra, ayarlanan sıcaklığa varıldığını göstermek üzere, ☞ simgesinin yanıp sönmeyeceği duracaktır.

22 Cihaz, suyu sıcak tutmak için aralıklı olarak çalışmaya devam eder.

23 40 dakika sonra, işlem kendiliğinden kapanacaktır.

24 ☞ simgesi ekrandan kaybolacaktır.

25 Ekranda, su ısıtıcısındaki suyun ısı görüntülenecektir.

## 👁 CIHAZI KAPATMA

26 Su kaynadığında, ısıtma devresi kendiliğinden kapanacaktır.

27 Su ısıtıcısını durdurmak için, ekrandaki ☞ and/or ☞ (ve/veya) simgelerini kaldırmak üzere, karşılık gelen ☞ and/or ☞ (ve/veya) düğmelerine basın ve bırakın.

28 Ekranda, su ısıtıcısındaki suyun ısı görüntülenecektir.

29 Elektrik tasarrufu için taban ünitesinin fişini prizden çekin.

30 Cihaz, arayı 24 saat boyunca hatırlayacaktır.

## 👁 GENEL

31 Su ısıtıcısını yukarı kaldırdığınızda, taban ünitesi üzerinde nem görebilirsiniz. Endişelenmeyin; bu, cihazı otomatik olarak kapatmada kullanılan su buharıdır; bir süre sonra yoğunlaşarak su ısıtıcısının alt kısmındaki hava deliklerinden dışarı çıkar.

32 Su ısıtıcısının zemininde biraz renk solması olabilir. Endişelenmeyin; bu, rezistansın su ısıtıcısının zeminine teması nedeniyle oluşmaktadır.

33 Normalde suyu 100°C'nin altında ısıtıyor ve sıcak halde tutmak istiyorsanız, ☞ düğmesini dikkate almayarak sıcak tutma işlevini kendi başına da kullanabilirsiniz.

## ⚠ CIHAZI, YETERLİ MİKTARDA SUYLA KULLANMAMA

34 Bu durum rezistansın ömrünü kısaltır. Bir “susuz kaynama şalteri” su ısıtıcısını devre dışı bırakacaktır.

35 Sonra, şalteri sıfırlamak için su ısıtıcısını taban ünitesinden çıkarmalısınız.

36 Su ısıtıcısını soğuyana dek çalışma tezgahı üzerinde bekletin.

## 👁 TEMİZLİK VE BAKIM

37 Taban ünitesinin fişini prizden çekin ve temizlemeye başlamadan önce su ısıtıcısının tamamen soğumasını bekleyin.

38 Tüm yüzeyleri nemli bezle silin.

39 Bağlantı parçalarını kuru tutun.

## 👁️ **FILTREYİ TEMİZLEME**

40 Cihazın fişini prizden çekin ve soğumasını bekleyin.

41 Kapağı açın.

42 Filtrenin üst kısmını kavrayın ve yerine takmak üzere, su ısıtıcısına doğru aşağı itin.

43 Su ısıtıcısından kaldırmak veya yana eğerek çıkarın.

44 Filtreyi akan musluk suyu altında yumuşak bir fırça ile fırçalayarak iyice durulayın.

## 👁️ **FILTREYİ YERINE TAKMA**

45 Filtrenin tabanını, ağzın altındaki bağlantı noktasına takın.

46 Üst kancaları su ısıtıcısının kenarının alt kısmına geçirmek için, filtrenin üst kısmını ağıza doğru itin.

## 👁️ **DÜZENLİ KİREÇ GİDERME İŞLEMİ**

47 Cihazda ayda en az bir kez, tescilli bir kireç giderici ürünle düzenli olarak kireç giderme işlemi gerçekleştirin. Kireç giderici ürünün ambalajının üzerinde yer alan talimatları izleyin.

✳️ Garanti kapsamında kireç nedeniyle arızalı olarak gelen ürünlerin onarımları ücrete tabi olacaktır.

## 🗑️ **ÇEVRE KORUMA**

Elektrikli ve elektronik cihazlardaki tehlikeli maddelerin neden olduğu çevre ve sağlık sorunlarını önlemek amacıyla bu simge ile işaretlenen cihazlar, genel atık konteynerlerine değil, geri dönüşüm konteynerlerine bırakılmalıdır.

Bakanlıkça tespit ve ilan edilen kullanım ömrü 7 yıldır

Taşıma ve nakliye sırasında dikkat edilecek hususlar :

Ürünü düşürmeyiniz

Darbelerle maruz kalmamasını sağlayınız

Cihazı nakliye sırasında orijinal ambalajında taşıyınız.

| çay                                       | su sıcaklığı °C | demlenme süresi (dak)  |
|---|-----------------|--|
| siyah çay                                 | 80 – 90         | 5 – 7  |
| bütün yapraklı siyah çay                  | 85 – 90         | 4  |
| kırık yapraklı siyah çay                  | 85 – 90         | 5  |
| tütsülenmiş çay                           | 85 – 90         | 3 – 4  |
| aromalı siyah çay                         | 85              | 3 – 4  |
| yeşil çay                                 | 60 – 95         | 2 – 5  |
| aromalı yeşil çay                         | 60 – 75         | 3 – 4  |
| Gyokuro (Japon çayı)                      | 50 – 55         | 1  |
| Sencha (Japon yeşil çayı)                 | 65 – 70         | 45 saniye – 1 dakika arası (her 100ml su için 2,5gr çay) veya 2 dakika (her 100ml su için 3,5gr çay) |
| Genmaicha (Japon yeşil çayı)              | 90 – 95         | 2 – 3  |
| oolong çayı (wu long / mavi / mavi-yeşil) | 80 – 95         | yaklaşık 7 dakika  |
| sarı çay                                  | 70 – 75         | 2 – 4  |
| beyaz çay                                 | 70 – 85         | 7 – 20 dakika arası (4 – 5 demleme mümkün)   |
| <b>kahve</b>                              |                 |  |
| hazır kahve (nescafe)                     | 75              |  |
| kahve (pistonlu filtre kahve makinesi)    | 95              |  |

Citiți instrucțiunile, păstrați-le într-un loc sigur; dacă dați aparatul altcuiva, nu uitați să dați și instrucțiunile. Îndepărtați toate ambalajele înainte de folosire.

## **PREVEDERI IMPORTANTE DE SIGURANȚĂ**

Respectați măsurile de siguranță de bază, inclusiv:



- 1 Aparatul poate fi folosit de copii în vârstă de 8 ani sau mai mari și de către persoane cu capacități fizice, senzoriale sau mentale reduse sau lipsă de experiență și cunoștințe dacă sunt supravegheați/instruiți și înțeleg pericolele la care se supun. Copiii nu trebuie să se joace cu aparatul. Curățarea și utilizarea de către utilizator nu trebuie efectuate de copii decât dacă aceștia au peste 8 ani și sunt supravegheați. Nu lăsați aparatul și cablul la îndemâna copiilor sub 8 ani.
  - 2 Dacă umpleți prea mult, riscați ca vasul să verse apa care fierbe.
  - 3 Folosiți vasul doar împreună cu suportul său (și vice versa).
  - 4 În cazul în care cablul este deteriorat, trebuie înlocuit de către fabricant, agentul de service sau orice altă persoană calificată, pentru a evita accidentele.
-  Feriți vasul, suportul, cablul ori întrerupătorul de orice lichid; nu folosiți vasul în baie, lângă o sursă de apă sau afară.
- 5 Feriți vasul, suportul și cablul de marginile blaturilor de lucru și nu le lăsați la îndemâna copiilor.
  - 6 Nu folosiți vasul decât pentru încălzirea apei.
  - 7 Nu operați aparatul dacă este stricat sau nu funcționează corect.

### **exclusiv pentru uz casnic**

## **UMPLERE**

- 1 Apăsăți butonul de deblocare al capacului pentru a-l deschide.
- 2 Umpleți cu cel puțin 2 căni de apă, însă nu depășiți semnul **max**.
- 3 Închideți capacul și apăsați pentru a-l bloca.



## **PORNIRE**

- 4 Așezați suportul pe o suprafață stabilă, nivelată.
- 5 Conectați suportul la priza de pe perete.
- 6 Așezați vasul pe suport - fiți atenți să nu vărsați apa.
- 7 Pe afișaj va apărea temperatura apei din carafă.
- 8 Apăsăți și eliberați butonul .
- 9 100 va apărea pe afișaj.
- 10 “” va licări pe afișaj.

## **fierbere**

- 11 Dacă doriți să fierbeți apa, nu faceți nimic.

## **temperatura variabilă**







- 12 Folosiți butoanele  și  pentru a seta temperatura.
- 13 Temperaturile disponibile sunt: 100 (fierbere), 95, 90, 85, 80, 75, 70, 65, 60, 55, 50, 45, 40, 35, 30 și 25 (fiind °C).
- 14 După 5 secunde,  va înceta să mai pâlpâie, indicând faptul că temperatura este setată.

|               |                            |          |
|---------------|----------------------------|----------|
| <b>schiță</b> | 3 suport                   | 6 mâner  |
| 1 cârlig      | 4 capac                    | 7 suport |
| 2 filtru      | 5 buton de deblocare capac |          |





15 Când apa atinge temperatura setată:

-  va dispărea de pe afișaj.
- Pe afișaj va apărea temperatura apei din carafă.

### PĂSTRAREA CARAFEI CALDĂ - 40 MINUTE

- Dacă ați ales o temperatură sub 100°C și doriți să mențineți apa caldă:
- Apăsăți și eliberați butonul .
- "" va licări pe afișaj.
- Folosiți butoanele  și  pentru a seta temperatura.
- Această funcție merge doar la setările 95, 90, 85, 80, 75, 70, 65, 60, 55, 50, 45, 40, 35, 30, și 25.
- După 5 secunde,  va înceta să mai pâlpâie, indicând faptul că temperatura este setată.
- Elementul se va activa intermitent, pentru a păstra apa caldă.
- După 40 de minute, funcția se va dezactiva.
-  va dispărea de pe afișaj.
- Pe afișaj va apărea temperatura apei din carafă.

### OPRIREA

- Când apa fierbe, elementul se va stinge.
- Pentru a opri carafa, apăsați și eliberați butoanele  și/sau  pentru a îndepărta pictogramele corespunzătoare  și/sau  de pe afișaj.
- Pe afișaj va apărea temperatura apei din carafă.
- Pentru a economisi electricitate, scoateți suportul din priză.
- Aparatul va ține minte setarea maxim 24 ore.

### GENERAL

- Când luați vasul, este posibil să descoperiți că suportul este umed. nu vă faceți griji - este aburul folosit pentru oprirea automată, care mai apoi se condensează și este evacuat prin orificiile de sub vas.
- Este posibil să observați o decolorare pe fundul vasului. din nou, nu vă faceți griji - este din cauza combinării elementului cu fundul vasului.
- Dacă în mod normal încălziți apa la mai puțin de 100°C, și o păstrați caldă, puteți ignora butonul  și folosi doar funcția de păstrare caldă a apei.

### FOLOSIREA CU APĂ INSUFICIENTĂ

- Aceasta va scurta viața elementului. Fierberea fără apă va opri automat aparatul.
- Pentru a reseta fierberea, trebuie să luați vasul de pe suport.
- Așezați vasul pe o suprafață de lucru până când se răcește.

### ÎNGRIJIRE ȘI ÎNTREȚINERE

- Înainte de curățare, scoateți suportul din priză, apoi lăsați vasul să se răcească complet.
- Ștergeți suprafețele exterioare cu o cârpă umedă curată.
- Nu udați conectorii.

### CURĂȚAREA FILTRULUI

- Scoateți aparatul din priză și lăsați-l să se răcească.
- Deschideți capacul.
- Prindeți partea de sus a filtrului și apăsați-l în jos și în carafă pentru a-l elibera.
- Ridicați-l sau înclinați-l pentru a-l scoate din carafă.
- Spălați filtrul sub jet de apă, folosind o perie moale.

## ÎNLOCUIREA FILTRULUI

45 Montați partea de jos a filtrului în suportul din partea de jos a picurătorului.

46 Împingeți partea sus a filtrului înspre picurător, pentru a forța cârligele superioare sub balamaua vasului.

## DETARTRAREA REGULATĂ

47 Detartrați aparatul cel puțin o dată pe lună, folosind un detartrant brevetat. Urmați instrucțiunile de pe ambalajul detartrantului.

 Produsele aflate în garanție, returnate din cauza defecțiunilor provocate de particule de calcar, vor fi reparate aplicându-se un preț de reparare.

## PROTEJAREA MEDIULUI

Pentru a evita probleme de mediu și sănătate cauzate substanțele periculoase din aparatele electrice și electronice, aparatele marcate cu acest simbol nu trebuie aruncate direct la gunoi, ci trebuie recuperate, refolosite sau reciclate.

| ceai   | temperatura apei în °C | timp de preparare (min)   |
|--|------------------------|---|
| ceai negru                                   | 80 – 90                | 5 – 7   |
| ceai negru din frunze întregi                | 85 – 90                | 4   |
| ceai negru din frunze bucățele               | 85 – 90                | 5   |
| ceai afumat                                  | 85 – 90                | 3 – 4   |
| ceai negru aromat                            | 85                     | 3 – 4   |
| ceai verde                                   | 60 – 95                | 2 – 5   |
| ceai verde aromat                            | 60 – 75                | 3 – 4   |
| Gyokuro (ceai japonez)                       | 50 – 55                | 1   |
| Sencha (ceai verde japonez)                  | 65 – 70                | 45 secunde – 1 minut (2,5g ceai per 100ml apă) sau 2 minute (3,5g ceai per 100ml apă) |
| Genmaicha (ceai verde japonez)               | 90 – 95                | 2 – 3   |
| wu long / oolong / albastru / albastru-verde | 80 – 95                | aprox. 7 minute   |
| ceai galben                                  | 70 – 75                | 2 – 4   |
| ceai alb                                     | 70 – 85                | 7 – 20 minute (4 – 5 infuzii posibile)  |
| <b>cafea</b>                                 |                        |   |
| cafea instant                                | 75                     |   |
| cafea (cafetieră cu piston)                  | 95                     |   |

|                   |                  |            |
|-------------------|------------------|------------|
| <b>илюстрации</b> | 3 гнездо         | 6 дръжка   |
| 1 кука            | 4 капак          | 7 поставка |
| 2 филтър          | 5 ключ на капака |            |

Прочетете инструкциите, запазете ги и ги предавайте, ако предавате и уреда. Отстранете всички опаковки преди употреба.

### **ВАЖНИ ПРЕДПАЗНИ МЕРКИ**

Следвайте основните мерки за безопасност, включително:



- 1 Този уред може да се използва от деца над 8-годишна възраст, както и от хора с ограничени физически, сетивни или умствени способности, или липса на опит и познания, ако са наглеждани/инструктирани и разбират опасностите. С уреда не трябва да играят деца. Почистването и поддръжката не трябва да се извършват от деца, освен ако те не са над 8-годишна възраст и някой ги наглежда. Пазете уреда и кабела от деца под 8-годишна възраст.
  - 2 Ако препълните каната, от нея може да пръска вряла вода.
  - 3 Използвайте каната само заедно с предоставената поставка (и обратно).
  - 4 Ако кабелът е повреден, той трябва да се замени от производителя, негов представител за сервизно обслужване или друго квалифицирано за тази цел лице, за да се избегне всякакъв риск.
-  Не поставяйте каната, поставката, кабела и щепсела в течност; не използвайте каната в баня, в близост до вода или на открито.
  - 5 Дръжте каната, поставката и кабела на разстояние от края на кухненския плот и далеч от достъп на деца
  - 6 Не използвайте каната за други цели, освен за стопляне на вода.
  - 7 Не използвайте уреда, ако е повреден или не работи изрядно.

#### **само за домашна употреба**

### **ПЪЛНЕНЕ**

- 1 Стиснете ключа на капака, за да го отворите.
- 2 Напълнете каната с най-малко 2 чаши вода, но без да превишавате обозначението **max**.
- 3 Затворете капака и до натиснете, за да се заключи.

### **ВКЛЮЧВАНЕ**

- 4 Поставете поставката на стабилна, равна повърхност.
- 5 Включете поставката в стенния контакт.
- 6 Поставете каната на поставката.
- 7 Дисплеят показва температурата на водата в каната.
- 8 Натиснете и освободете бутон .
- 9 На дисплея ще се изпише 100.
- 10 "" ще мига на екрана.

## завиране

11 Ако желаете водата да заври, не предприемайте нищо.

### променяща се температура

12 Използвайте бутоните ▲ и ▼, за да зададете температурата.

13 Възможните температурни стойности са: 100 (кипене), 95, 90, 85, 80, 75, 70, 65, 60, 55, 50, 45, 40, 35, 30 и 25 (в °C).

14 След 5 секунди, ☼ ще спре да мига, показвайки, че температурата е зададена.

15 Когато водата достигне зададената температура:

1) ☼ изчезва от дисплея.

2) Дисплеят показва температурата на водата в каната.

### 👁 ПОДДЪРЖАНЕ НА ТОПЛА ВОДА – 40 МИНУТИ

16 Ако сте избрали температура под 100°C, а искате да запазите водата топла:

17 Натиснете и освободете бутон ☼.

18 “☼” ще мига на екрана.

19 Използвайте бутоните ▲ и ▼, за да зададете температурата.

20 Тази функция работи само при настройки 95, 90, 85, 80, 75, 70, 65, 60, 55, 50, 45, 40, 35, 30 и 25.

21 След 5 секунди, ☼ ще спре да мига, показвайки, че температурата е зададена.

22 Нагревателят ще се включва периодично, за да поддържа водата гореща.

23 След 40 минути, функцията се изключва.

24 ☼ изчезва от дисплея.

25 Дисплеят показва температурата на водата в каната.

### 👁 ИЗКЛЮЧВАНЕ

26 Когато водата заври, елементът се изключва.

27 За да изключите каната, натиснете и освободете бутоните ☼ и/или ☼, за да премахнете съответните икони ☼ и/или ☼ от дисплея.

28 Дисплеят показва температурата на водата в каната.

29 За да пестите електричество, изключете поставката от контакта.

30 Уредът помни настройката за не повече от 24 часа.

### 👁 ОБЩИ УКАЗАНИЯ

31 Когато вдигнете каната, е възможно да забележите влага на поставката. Не се притеснявайте – това е парата, която спомага за автоматичното изключване и която след това се кондензира и изтича през отворите под каната.

32 Можете да забележите известно обезцветяване на дъното на каната. Отново, не се притеснявайте – това се дължи на нагревателя, свързан с долната част на каната.

33 Ако по принцип загревате вода на по-малко от 100°C и я пазите топла, може да игнорирате бутона ☼ и да използвате само функцията за запазване на топлината.

### ⚠ УПОТРЕБА С НЕДОСТАТЪЧНО ВОДА

34 Това ще съкрати живота на нагревателя. Предпазител за защита от завиране без вода ще изключи каната.

35 След това трябва да отстраните каната от поставката, за да нулирате предпазителя.

36 Поставете каната върху работната повърхност, докато изстине.

### 👁 ГРИЖИ И ПОДДРЪЖКА

37 Изключете поставката от стенния контакт и оставете каната да се охлади преди да предприемете почистване.

38 Почистете всички повърхности с чиста влажна кърпа.

39 Поддържайте конекторите сухи.



## ПОЧИСТВАНЕ НА ФИЛТЪРА

- 40 Изключете уреда от контакта и го оставете да се охлади.
- 41 Отворете капака.
- 42 Хванете горната част на капака и я натиснете надолу към каната, за да го освободите.
- 43 Повдигнете или го издърпайте от каната.
- 44 Изплакнете филтъра под течаща вода, като същевременно го почистите с мека четка.

## СМЯНА НА ФИЛТЪРА

- 45 Поставете дъното на филтъра в гнездото, към долната част на тръбата.
- 46 Натиснете горната част на филтъра към тръбата, за да влязат горните куки под ръба на каната.

## РЕДОВНО ПОЧИСТВАЙТЕ КОТЛЕНИЯ КАМЪК

- 47 Почиствайте котления камък най-малко всеки месец, с препарат за отстраняване на наслагвания от собственика. Следвайте инструкциите на опаковката на препарата.
-  Продукти под гаранция, върнати с повреди в резултат от натрупване на котлен камък, подлежат на такса за ремонт.

## ОПАЗВАНЕ НА ОКОЛНАТА СРЕДА

За да се избегнат екологични и здравни проблеми поради наличие на опасни субстанции в електрическите и електронни стоки, уредите, обозначени с този символ, не трябва да се изхвърлят заедно с несортирани общински отпадъци, а следва да се върнат обратно, да се използват отново или рециклират.

| чай                                | температура на водата °C | време за варене (мин.)   |
|------------------------------------|--------------------------|--|
| черен чай                          | 80 – 90                  | 5 – 7  |
| черен чай от цели листа            | 85 – 90                  | 4  |
| черен чай от накъсани листа        | 85 – 90                  | 5  |
| пушен чай                          | 85 – 90                  | 3 – 4  |
| ароматизиран черен чай             | 85                       | 3 – 4  |
| зелен чай                          | 60 – 95                  | 2 – 5  |
| ароматизиран зелен чай             | 60 – 75                  | 3 – 4  |
| Гиокуро (японски чай)              | 50 – 55                  | 1  |
| Сенча (японски зелен чай)          | 65 – 70                  | 45 секунди до 1 минута (2,5 чай на 100ml вода) или 2 минути (3,5g чай на 100ml вода) |
| Генмайча (японски зелен чай)       | 90 – 95                  | 2 – 3  |
| улонг / оолонг / син / синьо-зелен | 80 – 95                  | около 7 минути   |
| жълт чай                           | 70 – 75                  | 2 – 4  |
| бял чай                            | 70 – 85                  | 7 до 20 минути (възможни са 4 до 5 вливания)   |
| <b>кафе</b>                        |                          |  |
| нескафе                            | 75                       |  |
| кафе (кана за кафе с бутало/преса) | 95                       |  |

Read the instructions, keep them safe, pass them on if you pass the appliance on. Remove all packaging before use.

## **IMPORTANT SAFEGUARDS**

Follow basic safety precautions, including:



- 1 This appliance can be used by children aged from 8 years and above and persons with reduced physical, sensory or mental capabilities or lack of experience and knowledge if they have been supervised/instructed and understand the hazards involved. Children shall not play with the appliance. Cleaning and user maintenance shall not be done by children unless they are older than 8 and supervised. Keep the appliance and cable out of reach of children under 8 years.
- 2 If you overfill, the kettle may spit boiling water.
- 3 Use the kettle only with the stand supplied (and vice versa).
- 4 If the cable is damaged, it must be replaced by the manufacturer, its service agent, or someone similarly qualified, to avoid hazard.
-  Don't put the kettle, stand, cable, or plug in any liquid; don't use the kettle in a bathroom, near water, or outdoors.
- 5 Keep the kettle, stand, and cable clear of the edges of worktops and out of reach of children.
- 6 Don't use the kettle for any purpose other than heating water.
- 7 Don't operate the appliance if it's damaged or malfunctions.

### **household use only**

#### **FILLING**

- 1 Squeeze the lid lock into the lid to open it.
- 2 Fill with at least 2 cups of water, but not above max.
- 3 Close the lid, and press down to lock it.





#### **SWITCHING ON**

- 4 Put the stand on a stable, level surface.
- 5 Plug the stand into the wall socket.
- 6 Put the kettle on the stand.
- 7 The display will show the temperature of the water in the kettle.
- 8 Press and release the  button.
- 9 100 will show on the display.
- 10  will blink on the display.

#### **boil**







- 11 If you want to boil the water, do nothing.

#### **variable temperature**





- 12 Use the  and  buttons to set the temperature.
- 13 The temperatures available are: 100 (boil), 95, 90, 85, 80, 75, 70, 65, 60, 55, 50, 45, 40, 35, 30, and 25 (that's °C).
- 14 After 5 seconds,  will stop blinking, to show the temperature is set.
- 15 When the water reaches the temperature you set:
  - a)  will disappear from the display.
  - b) The display will show the temperature of the water in the kettle.

|                 |            |          |
|-----------------|------------|----------|
| <b>diagrams</b> | 3 mount    | 6 handle |
| 1 hook          | 4 lid      | 7 stand  |
| 2 filter        | 5 lid lock |          |

### KEEP WARM – 40 MINUTES

- 16 If you have chosen a temperature below 100, and you want to keep the water warm:
- 17 Press and release the  button.
- 18  will blink on the display.
- 19 Use the  and  buttons to set the temperature.
- 20 This function only works at the 95, 90, 85, 80, 75, 70, 65, 60, 55, 50, 45, 40, 35, 30, and 25 settings.
- 21 After 5 seconds,  will stop blinking, to show the temperature is set.
- 22 The element will switch on intermittently, to keep the water hot.
- 23 After 40 minutes, the function will switch off.
- 24  will disappear from the display.
- 25 The display will show the temperature of the water in the kettle.

### SWITCHING OFF

- 26 When the water boils the element will switch off.
- 27 To stop the kettle, press and release the  and/or  buttons to remove the corresponding  and/or  icons from the display.
- 28 The display will show the temperature of the water in the kettle.
- 29 To save electricity, unplug the stand.
- 30 The appliance will remember the setting for up to 24 hours.

### GENERAL

- 31 When you lift the kettle, you may see moisture on the stand. Don't worry – it's the steam used to switch off automatically, which then condenses and escapes via vents under the kettle.
- 32 You may see some discolouration on the floor of the kettle. Again, don't worry – it's due to the bonding of the element to the kettle floor.
- 33 If you normally heat water to less than 100°C, and keep it warm, you may ignore the  button, and use the keep warm function on its own.

### USING WITH INSUFFICIENT WATER

- 34 This will shorten the life of the element. A boil-dry cut-out will switch the kettle off.
- 35 You must then remove the kettle from its stand to reset the cut-out.
- 36 Sit the kettle on the work surface till it's cold.

### CARE AND MAINTENANCE

- 37 Unplug the stand from the wall socket, and let the kettle cool down fully before cleaning.
- 38 Wipe all surfaces with a clean damp cloth.
- 39 Keep the connectors dry.

### CLEANING THE FILTER

- 40 Switch the kettle off, and let it cool.
- 41 Open the lid.
- 42 Grip the top of the filter, and push it down and into the kettle to release it.
- 43 Lift or tip it out of the kettle.
- 44 Rinse the filter under a running tap while brushing with a soft brush.

### REPLACE THE FILTER

- 45 Fit the bottom of the filter into the mount at the bottom of the spout.
- 46 Push the top of the filter towards the spout, to force the top hooks under the rim of the kettle.

## **DESCALE REGULARLY**

47 Descale the appliance at least monthly with a proprietary descaler. Follow the instructions on the package of descaler.

 Products returned under guarantee with faults due to scale will be subject to a repair charge.

## **ENVIRONMENTAL PROTECTION**

To avoid environmental and health problems due to hazardous substances in electrical and electronic goods, appliances marked with this symbol mustn't be disposed of with unsorted municipal waste, but recovered, reused, or recycled.

| <b>tea</b>                         | <b>water temperature °C</b> | <b>brewing time (min)</b>   |
|------------------------------------|-----------------------------|---|
| black tea                          | 80 – 90                     | 5 – 7   |
| whole leaf black tea               | 85 – 90                     | 4   |
| broken leaf black tea              | 85 – 90                     | 5   |
| smoked tea                         | 85 – 90                     | 3 – 4   |
| flavoured black tea                | 85                          | 3 – 4   |
| green tea                          | 60 – 95                     | 2 – 5   |
| flavoured green tea                | 60 – 75                     | 3 – 4   |
| Gyokuro (Japanese tea)             | 50 – 55                     | 1   |
| Sencha (Japanese green tea)        | 65 – 70                     | 45 seconds to 1 minute (2.5g tea per 100ml water) or 2 minutes (3.5g tea per 100ml water) |
| Genmaicha (Japanese green tea)     | 90 – 95                     | 2 – 3   |
| wu long/oolong/blue/blue-green     | 80 – 95                     | about 7 minutes   |
| yellow tea                         | 70 – 75                     | 2 – 4   |
| white tea                          | 70 – 85                     | 7 to 20 minutes (4 to 5 infusions possible)   |
| <b>coffee</b>                      |                             |   |
| instant coffee                     | 75                          |   |
| coffee (piston/plunger coffee pot) | 95                          |   |

| مدة التخمير (دقيقة)   | درجة حرارة الماء درجة مئوية | الشاي                             |
|---|-----------------------------|-----------------------------------|
| 7-5   | 90-80                       | شاي أسود                          |
| 4   | 90-85                       | شاي أسود كامل الأوراق             |
| 5   | 90-85                       | شاي أسود مقطوع الأوراق            |
| 4-3   | 90-85                       | شاي مدخن                          |
| 4-3   | 85                          | شاي أسود بنكهة                    |
| 5-2   | 95-60                       | شاي أخضر                          |
| 4-3   | 75-60                       | شاي أخضر بنكهة                    |
| 1   | 55-50                       | Gyokuro (شاي ياباني)              |
| 45 ثانية إلى 1 دقيقة (2.5 جرام شاي لكل 100 مللي لتر ماء) أو 2 دقيقة (3.5 جرام شاي لكل 100 مللي لتر ماء) | 70-65                       | Sencha (شاي ياباني أخضر)          |
| 3-2   | 95-90                       | Genmaicha (شاي ياباني أخضر)       |
| حوالي 7 دقائق   | 95-80                       | وو طويل/ أولونغ/ أزرق/ أخضر- أزرق |
| 4-2   | 75-70                       | شاي أصفر                          |
| 7 إلى 20 دقيقة (ممكن 4 إلى 5 ضخات)  | 85-70                       | شاي أبيض                          |
|   |                             | قهوة                              |
|   | 75                          | قهوة فورية                        |
|   | 95                          | قهوة (مكبس/وعاء قهوة بمكبس)       |

## ❖ الاستخدام مع ماء غير كاف

- 34 الاستخدام مع ماء غير كاف يقلل من عمر الجهاز. في حالة استخدام الغلاية في هذه الظروف فإن الآلية المضادة للغلي الجاف تطفئ الغلاية.  
35 حينذاك عليك أن تفصل الغلاية عن القاعدة لاستعادة الآلية.  
36 تثبت الغلاية على السطح الذي تعمل عليه لغاية برودها.

## 🌀 العناية والصيانة

- 37 افصل الجهاز عن التيار الكهربائي واتركه يبرد تماما قبل تنظيفه.  
38 قم بمسح جميع الأسطح بقطعة قماش مبللة.  
39 حافظ على جميع أجزاء الاتصال والقابس جافة.

## 🌀 تنظيف الفلتر

- 40 أطفئ الغلاية واتركها تبرد.  
41 افتح الغطاء.  
42 أمسك الجزء العلوي من الفلتر وادفعه لأسفل وفي الغلاية لتحريره.  
43 ارفعه أو امله لإخراجه من الغلاية.  
44 اغسل المصفاة تحت الحنفية بماء جار مع تفريشها بفرشة لينة.

## 🌀 استبدال الفلتر

- 45 قم بتركيب الجزء السفلي من الفلتر في التركيبة الموجودة أسفل الفوهة.  
46 ادفع الجزء العلوي من الفلتر نحو الفوهة لإجبار دخول الخطافات العلوية تحت حافة الغلاية.

## 🌀 إزالة الأوساخ العالقة بانتظام

- 47 أزل طبقة الأوساخ العالقة بانتظام (مرة في الشهر على الأقل) للاحتفاظ بالغلاية في حالة جيدة للعمل.  
48 استخدم مادة مناسبة للبلستيك لازالة طبقة الأوساخ (معظم المنتجات بها أجزاء بلاستيكية). اتبع تعليمات التنظيف.

✳ اصلاح المنتجات خلال مدة الضمانة والتي تعاني من عطل بسبب عدم إزالة طبقة الأوساخ بانتظام، يدفع عنها مبلغ مادي.

## 🌀 رمز سلة المهملات على العجلة

لتجنب المشاكل البيئية والصحية بسبب المواد الخطرة في المعدات الكهربائية والإلكترونية، يجب عدم التخلص من الأجهزة المميزة بهذا الرمز مع نفايات البلدية غير المصنفة ولكن استعادتها أو إعادة استخدامها أو إعادة تدويرها.

## الرسومات

6 مقبض

3 تركيبة

7 قاعدة

4 غطاء

5 قفل الغطاء

1 فاطخ

2 فلتر

### ⑤ درجة الحرارة المتغيرة

- 12 استخدم أزرار ▼ و ▲ لضبط درجة الحرارة.  
13 درجات الحرارة المتاحة هي: 100 (الغليان) و 95 و 90 و 85 و 80 و 75 و 70 و 65 و 60 و 55 و 50 و 45 و 40 و 35 و 30 و 25 (درجة مئوية).  
14 بعد 5 ثوان سوف تتوقف ☹️ عن الوميض لإظهار أنه تم تعيين درجة الحرارة.  
15 عندما يصل الماء إلى درجة الحرارة التي قمت بتعيينها:  
1) سوف تختفي ☹️ من الشاشة.  
2) سوف تظهر على الشاشة درجة حرارة الماء الموجود في الغلاية.

### ⑤ الحفاظ على الدفاء - 40 دقيقة

- 16 إذا اخترت درجة حرارة أقل من 100 درجة مئوية وتريد إبقاء الماء دافئاً:  
17 اضغط الزر ☹️ ثم اتركه.  
18 سوف تومض ☹️ على الشاشة.  
19 استخدم أزرار ▼ و ▲ لضبط درجة الحرارة.  
20 لا تعمل هذه الوظيفة إلا في الإعدادات 95 و 90 و 85 و 80 و 75 و 70 و 65 و 60 و 55 و 50 و 45 و 40 و 35 و 30 و 25.  
21 بعد 5 ثوان سوف تتوقف ☹️ عن الوميض لإظهار أنه تم تعيين درجة الحرارة.  
22 سوف يعمل عنصر التسخين على فترات متقطعة لإبقاء الماء ساخناً.  
23 سوف تتوقف الوظيفة بعد 40 دقيقة.  
24 سوف تختفي ☹️ من الشاشة.  
25 سوف تظهر على الشاشة درجة حرارة الماء الموجود في الغلاية.

### ⑤ الإطفاء

- 26 سوف يتوقف عنصر التسخين عندما يغلي الماء.  
27 لإيقاف الغلاية، اضغط و اترك أزرار ☹️ و/أو ☹️ لإزالة أيقونات ☹️ و/أو ☹️ المناظرة من الشاشة.  
28 سوف تظهر على الشاشة درجة حرارة الماء الموجود في الغلاية.  
29 قم بفصل الحامل لتوفير الكهرباء،  
30 سوف يتذكر الجهاز الإعداد لمدة تصل إلى 24 ساعة.

### ⑤ عام

- 31 عند رفع الغلاية قد ترى رطوبة في القاعدة. لا تقلق، إنه البخار المكثف الذي يستخدم لاطفاء الغلاية ألياً والذي يخرج من فتحات التهوية الموجودة تحت الغلاية.  
32 يمكن ملاحظة فقدان اللون في الجزء الأسفل من الغلاية. لا تقلق، فهو يعود للاتصاق المواد في هذا الجزء.  
33 إذا كنت تقوم عادة بتسخين الماء إلى أقل من 100 درجة مئوية وتبقيه دافئاً، يمكنك تجاهل زر ☹️ واستخدام وظيفة الإبقاء دافئاً.

اقرأ التعليمات واحفظها في مكان آمن. في حالة اهداء الجهاز لشخص آخر ارفق معه التعليمات. يجب ازالة جميع الأغلفة قبل الاستعمال.

### Ⓢ إجراءات أمان ضرورية

يجب اتخاذ اجراءات الأمان الأساسية التالية:



- يمكن استخدام هذا الجهاز بواسطة الأطفال الذين تتراوح أعمارهم من 8 سنوات فما فوق والأشخاص ذوي القدرات الجسدية أو الحسية أو العقلية المنخفضة أو عديمي الخبرة والمعرفة إذا تم الإشراف عليهم/تعليمهم ويفهمون المخاطر المعنية.
- يجب ألا يعيب الأطفال بالجهاز.
- يجب عدم قيام الأطفال بالتنظيف والصيانة إلا إذا كانوا أكبر من 8 سنوات مع الإشراف عليهم.
- اجعل الجهاز والكتبات بعيدا عن متناول الأطفال دون سن 8 سنوات.
- 1 لم تم ملء الغلاية زيادة عن الحد، يمكن سقوط ماء مغلي.
- 2 استخدم الغلاية مع القاعدة الأصلية وبالعكس.
- 3 إذا كان السلك متضررا فاطلب استبداله في الشركة المصنعة في مكتبها للبيع أو عن طريق مهنيّ محترف، لمنع أي حادث ممكن.
- ⊗ لا تغمر الغلاية أو القاعدة أو السلك أو مفتاح التشغيل في أي سائل. لا تستخدم الغلاية في الحمام أو قرب الماء أو في الخارج.
- 4 احفظ الغلاية والقاعدة والسلك بعيدا عن حواف أماكن العمل وعن متناول الأطفال.
- 5 لا تستخدم الغلاية لغرض آخر غير غلي الماء.
- 6 لا تستخدم الجهاز إذا كان تالفا أو لا يعمل بصورة صحيحة.

### للاستعمال المنزلي فقط

#### 👁 الملم

- 1 اضغط قفل الغطاء في الغطاء وافتح الغطاء.
- 2 املا ما لا يقل عن 2 كوب من الماء ولكن ليس فوق علامة max.
- 3 أغلق الغطاء واضغط لأسفل لقفله.

#### 👁 تشغيل

- 4 ضع القاعدة فوق سطح ثابت ومتواز.
- 5 أوصل القاعدة بالتيار الكهربائي.
- 6 ضع الغلاية على القاعدة.
- 7 سوف تظهر على الشاشة درجة حرارة الماء الموجود في الغلاية.
- 8 اضغط الزر  ثم اتركه.
- 9 سوف يظهر الرقم 100 على الشاشة.
- 10 سوف تومض  على الشاشة.

#### 👁 الغليان

- 11 إذا كنت تريد أن تغلي الماء، لا تفعل أي شيء.