

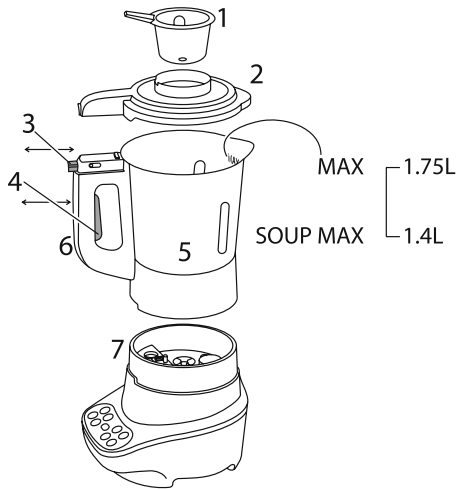

Russell Hobbs



instructions	2	pokyny (Čeština)	74
Bedienungsanleitung	8	pokyny (Slovenčina)	80
mode d'emploi	14	instrukcija	86
instructies	20	upute	92
istruzioni per l'uso	26	navodila	98
instrucciones	32	οδηγίες	104
instruções	38	utasítások	110
brugsanvisning	44	talimatlar	116
bruksanvisning (Svenska)	50	instruċiuni	122
bruksanvisning (Norsk)	56	инструкции (Български)	128
käyttöohjeet	62	تعليمات للاستخدام	140
инструкции (Русский)	68		



Read the instructions, keep them safe, pass them on if you pass the appliance on. Remove all packaging before use.

STOP IMPORTANT SAFEGUARDS

Follow basic safety precautions, including:

- 1 This appliance can be used by persons with reduced physical, sensory or mental capabilities or lack of experience and knowledge if they have been supervised/instructed and understand the hazards involved.
 - Children must not use or play with the appliance.
 - Keep the appliance and cable out of reach of children.
 - ⚠ To avoid injury, take care handling the blades, emptying the jug, and cleaning.
 - ⚠ Misuse of the appliance may cause injury.
 - ⚠ The surfaces of the appliance will get hot.
 - ⚠ Take care when adding hot liquid, as it may be ejected due to sudden steaming.
 - 🚫 Don't immerse the jug or the motor unit liquid.
- 2 Unplug the appliance before assembly, disassembly, or cleaning.
 - 3 Don't leave the appliance unattended while plugged in.
 - 4 If you overfill, boiling liquids may be ejected.
 - 5 Use the jug only with the motor unit supplied (and vice versa).
 - 6 Ensure the appliance is in standby mode (⏻) before removing the jug.

diagrams	3 lid lock	6 handle
1 cup	4 jug lock	7 motor unit
2 lid	5 jug	

7 If the cable is damaged, it must be replaced by the manufacturer, its service agent, or someone similarly qualified, to avoid hazard.

8 Don't use accessories or attachments other than those we supply.

9 Don't use the appliance for any purpose other than those described in these instructions.

10 Don't operate the appliance if it's damaged or malfunctions.

household use only

HOW IT WORKS

- Put the ingredients into the jug.
- Choose a program.
- Come back in half an hour (soup)/ an hour (sauce), adjust the seasoning, and eat.
- As it's a combination of a blender and a heater, you can also use it to blend, to make smoothies, to crush ice, and even boil potatoes.

ASSEMBLY

- 1 Lower the jug on to the motor unit, and press down till it clicks into place (it will only fit one way).
- 2 To fit the lid, slide the tip of the spout into the space at the front of the lid, then press down on the rear of the lid, till you hear the lid lock click into place.
- 3 Fit the cup into the hole in the lid.

DISASSEMBLY

- 4 Lift the cup out of the lid.
- 5 The cup is marked at 30ml and 60ml. Filled to the rim, it holds 130ml.
- 6 Press the lid lock, and lift the lid off the jug.
- 7 Squeeze the jug lock into the handle, and lift the jug off the motor unit.
- * Removing the jug or the lid will cut power from the motor and heater, and the  light will go out. Replacing them will reconnect the power, but will not restart the program.
- 8 Don't run the motor without the cup, ingredients may be ejected through the hole.

FILLING

- 9 Switch the appliance to standby () , remove the jug from the motor unit, and remove the lid from the jug.
- 10 The inside of the jug is marked MAX, at 1.75 litres, for cold ingredients, and SOUP MAX, at 1.4 litres, for hot liquids that will expand when heated
- 11 To add ingredients while the appliance is working, remove the cup, add the ingredients via the hole in the lid, then replace the cup.



SWITCHING ON

- 12 Put the plug into the power socket.
- 13 The appliance will beep.
- 14 The  light will flash.

BROWNING











- 15 If you want to brown meat or vegetables before making soup:
- 16 Put 30ml oil or a large knob of butter in the bottom of the jug.
- 17 Add the meat/vegetables.



- 18 Replace the lid and cup.
- Press , and cook for 1 minute.
 - Press and release , to stir things up.
 - Remove the cup, have a look, then replace the cup.
 - Repeat till the browning looks right.
- 19 Add the rest of the ingredients and start the program.

 **CHOOSE YOUR PROGRAM**

20 Press the button for the program you want.



	standby	motor off, heater off, waiting
	low speed	blends for 2 minutes – for general blending
	high speed	blends for 2 minutes – for smoothies, milkshakes, etc.
	manual operation	press  to run the motor, release it to stop
	ice crush	blends for 10 sessions of 3 seconds on/3 seconds off
	chunky soup	heats for 35 minutes blends for 13 seconds, beeps 5 times, the button light goes out keeps warm for 40 minutes at 70-80°C reverts to standby
	smooth soup	heats for 25 minutes blends for 60 seconds, beeps 5 times, the button light goes out keeps warm for 40 minutes at 70-80°C reverts to standby
	sauce	heats and stirs for about an hour, then it beeps, the button light goes off, and it reverts to standby
	boil/steam	heats for 18 minutes till boiling the button light goes off the  button light turns white keeps warm for 40 minutes at 70-80°C reverts to standby

21 The appliance will beep and the light in the button will glow.

 **ADDING INGREDIENTS**

- 22 Remove the cup, add the new ingredients, then replace the cup.
- 23 Check that the contents don't rise past the MAX/SOUP MAX marks.

 **FINISHED?**

- 24 Press the  button.
- The  light will flash.
- 25 Unplug the appliance.
- 26 Press the lid lock, and lift the lid off the jug.
- 27 Squeeze the jug lock into the handle, and lift the jug off the motor unit.
- 28 Pour the contents into a serving dish.
- 29 Replace the jug on the motor unit.

hints and tips

- 30 If a recipe requires cheese or cream to be added, do this at the end of the program, to prevent curdling. There will normally be sufficient heat left in the soup to melt cheese.
- 31 For uniform cooking, cut everything except cheese into cubes of 1.5-2.5cm.
- 32 Cut cheese into cubes no larger than 1.5cm.
- 33 Smoothies taste better when made with chilled ingredients.
- 34 Homemade soups may be refrigerated for 24 hours, or frozen for up to 4 weeks.

- 35 Be sparing with seasonings before cooking, then taste and adjust before serving.
 36 For best results, use between 150ml and 500ml of ice cubes in the ice crushing program.



CARE AND MAINTENANCE

- 37 Switch the appliance off (⏻) and unplug it.
 38 Wipe the outside of the motor unit with a clean damp cloth.
 39 Wipe the jug, inside and out, with a damp cloth.
 40 Handwash the lid and cup.

ENVIRONMENTAL PROTECTION

To avoid environmental and health problems due to hazardous substances in electrical and electronic goods, appliances marked with this symbol mustn't be disposed of with unsorted municipal waste, but recovered, reused, or recycled.



recipes

-  tablespoon (15ml)
-  teaspoon (5ml)
- g grams
- ml millilitres

-  pinch
-  bunch
-  sprig
-  clove(s)

Moroccan vegetable soup (serves 4)

- 1 red onion, peeled and chopped
- 1 red pepper, deseeded and chopped
- 1 green pepper, deseeded and chopped
- 1 400g tin chopped tomatoes
- 1  ras el hanout spice blend
- 250ml water



- 1 leek, washed and chopped
- 1 stick celery, chopped
- 2  garlic, peeled and chopped
- 1  tomato purée
- 1 stock cube (vegetable)
- salt and pepper

program  





Put all the ingredients in the jug. Press the   button.

creamy mushroom soup (serves 4)

- 30ml olive oil
- 3  thyme, leaves only
- 500g mushrooms
- 1 stock cube (vegetable)
- water

- 1 onion, peeled and finely chopped
- 2  garlic, peeled and crushed
-  salt and pepper
- 100ml double cream



program  



Put the oil, onion, garlic and thyme in the jug. Press the   button. Cook for 2 minutes. Press and release the  button. Add the mushrooms and stock cube. Add water to the SOUP MAX mark. Press the   button. After 20 minutes, add the cream. Wait till the program ends, then serve.

celeriac and apple soup (serves 4)

- 1 celeriac (approx. 750g), peeled and grated
- 2 green apples, peeled, cored and diced
- 2  garlic, peeled and chopped
- 50g walnuts, chopped

- 500ml milk
-  salt and pepper
- 1 stock cube (vegetable)

program  



Reserve the walnuts. Put all the other ingredients in the jug. Press the   button. Serve garnished with the walnuts.

pea and ham soup (serves 4)

- 6 spring onions, chopped
- 100g baby leaf spinach
-  salt and pepper
- 100ml double cream

- 500g frozen peas
- 1 stock cube (vegetable)
- 100g shredded cooked ham
- water

program  

Reserve the cream and ham. Put all the other ingredients in the jug. Add water to the SOUP MAX mark. Press the   button. After 20 minutes, add the cream. Wait till the program ends. Stir in the ham and serve.



Thai chicken soup (serves 4)

- 2 shallots, peeled and sliced
- 1 stalk lemon grass, finely chopped
- 1 small piece ginger, peeled and finely sliced
- 1 400ml can coconut milk
- 1 small bunch coriander, chopped
- 200g cooked chicken, shredded
- 1 red chilli, sliced
- 1 fish sauce
- 1 palm sugar/caster sugar
- 600ml water
- juice of 1-2 limes

program 

Reserve the chicken, coriander and lime juice. Put all the other ingredients in the jug. Press the  button. After 30 minutes, add the chicken. Wait till the program ends. Stir in the chopped coriander and lime juice, and serve.

tomato, red pepper and basil soup (serves 4)

- 200g roasted red peppers (from a jar)
- 2 garlic, peeled and crushed
- sugar
- water
- 1 small bunch basil, leaves only
- 6 tomatoes, diced
- 1 tomato purée
- salt and pepper
- 1 stock cube (vegetable)

program 



Reserve the basil. Put all the other ingredients in the jug. Add water to the SOUP MAX mark. Press the  button. After 20 minutes, add the basil. Wait till the program ends, then serve.

rich tomato sauce (serves 4)

- 1 onion, peeled and finely chopped
- 2 garlic, peeled and crushed
- 2 400g tins plum tomatoes
- 2 sherry vinegar/red wine vinegar
- basil leaves, roughly chopped (optional)
- 30ml olive oil
- 1 caster sugar
- 1 sun dried tomato paste
- salt and pepper

program 

A versatile tomato sauce, perfect for meatballs or pasta.

Put the oil, onion and garlic in the jug. Press the  button. Cook for 3 minutes. Press and release the  button. Add the tomatoes, tomato paste, sherry vinegar and sugar. Season with salt and pepper. Press the  button. Wait till the program ends. Stir in the chopped basil (optional) and serve.

vegetable boiling guide

food	time (min)
artichoke, hearts	11-16
asparagus	6-13
beans, green	12-18
broccoli, florets	5-6
brussels sprouts	6-11
cabbage, wedges	10-15
carrots, sliced	6-10
cauliflower, florets	6-8

food	time (min)
corn, on cob, whole	5-8
eggplant, diced	5-10
parsnips	5-10
peas	8-12
potatoes (large), cut	15-18
potatoes (small), whole	15-18
spinach	3-5
turnips, cubed	5-8

smoothies

breakfast smoothie

- 8 yoghurt
- 4 oatmeal
- 2 apples, cored and roughly chopped

nutty banana smoothie

- 150g hazelnut yoghurt
- 200ml milk
- 5 banana
- 4 honey
- 1 banana

program 

mango lassi

1 mango, peeled, stoned, and chopped 200ml yoghurt
200ml milk
2✓ honey

chocolate orange smoothie

170g chocolate ice cream
300ml orange juice

banana, vanilla & honey smoothie

400ml milk
1 banana
4✓ honey
2✓ vanilla extract

apple & mango smoothie

1 mango, peeled, stoned, and chopped 600ml apple juice

creamy blueberry & vanilla smoothie

360ml lemonade 125g vanilla ice cream
70g blueberries

cranberry, orange & banana smoothie

300ml orange juice 300ml cranberry juice
1 banana







peach & apricot smoothie

4 halves of tinned apricot 80ml apricot juice (from tin)
2 peaches, peeled, stoned, and chopped 4✓ yogurt
200ml milk 2✓ honey

Lesen Sie die Anleitung, bewahren Sie sie auf und falls Sie das Gerät an Dritte abgeben, geben Sie auch die Anleitung mit. Entfernen Sie die Verpackung vollständig, bevor Sie das Gerät einschalten.

WICHTIGE SICHERHEITSVORKEHRUNGEN

Beachten Sie bitte folgende grundlegende Vorsichtsmaßnahmen:

- 1 Dieses Gerät ist für die Nutzung von Personen mit eingeschränkten physischen, sensorischen und geistigen Fähigkeiten sowie von Personen, die über keine Erfahrung oder Kenntnisse in der Handhabung verfügen, geeignet, wenn ihnen die Handhabung erklärt wurde/sie dabei beaufsichtigt werden und ihnen die damit verbundenen Gefahren bewusst sind.
 - Kinder dürfen das Gerät weder verwenden noch damit spielen.
 - Bewahren Sie das Gerät und das Kabel außer Reichweite von Kindern auf.
-  Um Verletzungen zu vermeiden, seien Sie beim Umgang mit den Messern, beim Leeren des Mixbehälters sowie bei der Reinigung vorsichtig.
-  Bei nicht ordnungsgemäßem Gebrauch kann es zu Verletzungen kommen.
-  Die Oberfläche des Geräts erhitzt sich.
-  Seien Sie beim Befüllen mit heißer Flüssigkeit vorsichtig, da diese durch plötzlichen Dampfausstoß austreten kann.
-  Tauchen Sie weder den Mixbehälter noch die Motoreinheit in Flüssigkeit.
- 2 Ziehen Sie vor dem Auf- oder Abbau oder der Reinigung des Geräts den Netzstecker vom Strom.
- 3 Das Gerät nicht unbeaufsichtigt stehen lassen, wenn sich der Stecker in der Steckdose befindet.
- 4 Füllen Sie zu viel hinein, kann kochende Flüssigkeit entweichen.
- 5 Verwenden Sie den Mixbehälter nur in Verbindung mit der im Lieferumfang enthaltenen Motoreinheit (und andersherum).
- 6 Vergewissern Sie sich, dass sich das Gerät im Standby-Modus () befindet, bevor Sie den Mixbehälter abnehmen,
- 7 Weist das Kabel Beschädigungen auf, muss es vom Hersteller, einer Wartungsvertretung des Herstellers oder einer qualifizierten Fachkraft ersetzt werden, um eine mögliche Gefährdung auszuschließen.

Zeichnungen	3 Öffnungstaste Deckel	6 Griff
1 Messbecher	4 Öffnungstaste Mixbehälter	7 Motoreinheit
2 Deckel	5 Mixbehälter	

- 8 Bitte keine Zubehörteile oder Aufsätze verwenden, die nicht von uns geliefert wurden.
 9 Benutzen Sie das Gerät ausschließlich zu den in diesen Anweisungen beschriebenen Zwecken.
 10 Gerät keinesfalls benutzen, wenn es beschädigt ist oder Fehlfunktion zeigt.

nur für den Gebrauch im Haushalt geeignet

WIE ES FUNKTIONIERT

- Geben Sie die Zutaten in den Mixbehälter.
- Wählen Sie ein Programm.
- Sobald Sie das Essen nach einer halben Stunde (Suppe)/ einer Stunde (Soße) überprüft und nachgewürzt haben, ist das Ganze verzehrbereit.
- Da das Gerät über eine kombinierte Mix- und Aufwärmfunktion verfügt, können Sie es ebenfalls zum Mixen, zum Zubereiten von Smoothies, zum Zerkleinern von Eis und sogar zum Kochen von Kartoffeln verwenden.

MONTAGE

- 1 Setzen Sie den Mixbehälter auf die Motoreinheit und drücken Sie ihn nach unten, bis er einrastet (er kann nur in einer bestimmten Position eingesetzt werden).
- 2 Um den Deckel aufzusetzen, setzen Sie die Spitze der Tülle vorn in den Deckel ein und drücken Sie den hinteren Teil des Deckels nach unten, bis die Öffnungstaste des Deckels hörbar einrastet.
- 3 Setzen Sie den Messbecher in die Öffnung im Deckel ein.

ABMONTIEREN

- 4 Entfernen Sie den Messbecher vom Deckel.
 - 5 Am Messbecher befinden sich Markierungen bei 30ml und 60ml. Ist er bis zum Rand gefüllt, passen 130ml hinein.
 - 6 Drücken Sie auf die Öffnungstaste für den Deckel und nehmen Sie den Deckel vom Mixbehälter ab.
 - 7 Drücken Sie die Öffnungstaste für den Mixbehälter nach innen im Griff und nehmen Sie den Mixbehälter von der Motoreinheit.
- * Nehmen Sie den Mixbehälter oder den Deckel ab, wird die Stromzufuhr zum Motor und für die Aufwärmfunktion unterbrochen und die  Lampe erlischt. Setzen Sie sie wieder ein, wird die Stromzufuhr wiederhergestellt, das Programm wird jedoch nicht neu gestartet.
- 8 Lassen Sie den Motor nicht ohne aufgesetzten Messbecher laufen, da ansonsten Zutaten durch die Öffnung entweichen können.



BEFÜLLEN

- 9 Stellen Sie das Gerät auf Standby () , nehmen Sie den Mixbehälter von der Motoreinheit und nehmen Sie den Deckel vom Mixbehälter ab.
- 10 An der Innenseite des Mixbehälters befindet sich bei 1,75 Litern eine MAX Markierung, die sich auf kalte Zutaten bezieht, und bei 1,4 Litern die Markierung SOUP MAX (SUPPE MAX), welche sich auf heiße Flüssigkeiten bezieht, die sich beim Erhitzen ausdehnen.
- 11 Um bei laufendem Betrieb Zutaten hinzuzufügen, nehmen Sie den Messbecher ab, geben Sie die Zutaten über die Öffnung im Deckel hinein und setzen den Messbecher anschließend wieder auf.

EINSCHALTEN











- 12 Gerätenetzstecker in die Steckdose stecken.
- 13 Das Gerät piept.
- 14 Die  Lampe leuchtet auf.

ANBRATEN

- 15 Möchten Sie Fleisch oder Gemüse vor dem Zubereiten der Suppe kurz anbraten:
- 16 Geben Sie 30 ml Öl oder ein großes Stückchen Butter auf den Boden des Mixbehälters.
- 17 Fügen Sie das Fleisch/Gemüse hinzu.
- 18 Setzen Sie den Deckel und den Messbecher wieder auf.
 - a) Drücken Sie  und lassen Sie das Ganze eine Minute lang garen.
 - b) Drücken Sie kurz auf , um die Zutaten zu wenden.
 - c) Nehmen Sie den Messbecher ab, überprüfen Sie das Ganze und setzen Sie den Messbecher wieder auf.
 - d) Wiederholen Sie den Vorgang, bis die Zutaten die gewünschte Bräune erreicht haben.
- 19 Fügen Sie die restlichen Zutaten hinzu und starten Sie das Programm.

PROGRAMMAUSWAHL

- 20 Drücken Sie die Taste für das von Ihnen gewünschte Programm.

	Standby	Motor aus, Aufwärmfunktion aus, bereit
	niedrige Geschwindigkeit	Mixdauer 2 Minuten – für normales Mixen
	Hohe Geschwindigkeit	Mixdauer 2 Minuten – für Smoothies, Milchshakes etc.
	manueller Betrieb	Drücken Sie  , um den Motor zu starten, lassen Sie los, damit er anhält
	Eis zerkleinern	Mixdauer 10 Mal im Wechsel 3 Sekunden an/aus
	Eintopf	Aufwärmzeit 35 Minuten Mixdauer 13 Sekunden, piept 5 Mal Das Licht der Taste erlischt Warmhaltedauer 40 Minuten bei 70-80°C Schaltet in Standby um
	Cremesuppe	Aufwärmzeit 25 Minuten Mixdauer 60 Sekunden, piept 5 Mal Das Licht der Taste erlischt Warmhaltedauer 40 Minuten bei 70-80°C Schaltet in Standby um
	Soße	Aufwärmzeit und Verrühren etwa eine Stunde piept Das Licht der Taste erlischt Schaltet in Standby um
	Kochen/Dampfgaren	Aufwärmzeit 18 Minuten, bis das Ganze kocht Das Licht der Taste erlischt Das Licht in der  Taste wird weiß Warmhaltedauer 40 Minuten bei 70-80°C Schaltet in Standby um

- 21 Das Gerät piept und das Licht in der Taste leuchtet auf.

HINZUGEBEN VON ZUTATEN

- 22 Nehmen Sie den Messbecher ab, fügen Sie die neuen Zutaten hinzu und setzen Sie den Messbecher wieder auf.

23 Achten Sie darauf, dass die Zutaten nur bis zur MAX/SOUP MAX Markierung eingefüllt werden.

FERTIG?

24 Die -Taste betätigen.

- Die  Lampe leuchtet auf.

25 Den Stecker des Geräts aus der Steckdose ziehen.

26 Drücken Sie auf die Öffnungstaste für den Deckel und nehmen Sie den Deckel vom Mixbehälter ab.

27 Drücken Sie die Öffnungstaste für den Mixbehälter nach innen im Griff und nehmen Sie den Mixbehälter von der Motoreinheit.

28 Füllen Sie den Inhalt in eine Schüssel.

29 Setzen Sie den Mixbehälter wieder auf die Motoreinheit.

Hinweise und Tipps

30 Soll einem Gericht Käse oder Sahne hinzugefügt werden, geben Sie diese Zutaten erst zum Ende des Programms hinzu, damit sie nicht gerinnen. Die Suppe sollte noch heiß genug sein, damit der Käse schmilzt.

31 Für gleichmäßiges Garen schneiden Sie bis auf den Käse alle Zutaten in 1,5-2,5 cm große Würfel.

32 Schneiden Sie den Käse in Würfel, die nicht größer sind als 1,5 cm.

33 Smoothies schmecken besser, wenn sie aus gekühlten Zutaten zubereitet werden.

34 Selbstgemachte Suppen können 24 Stunden lang im Kühlschrank aufbewahrt oder bis zu 4 Wochen tiefgefroren werden.

35 Würzen Sie vor dem Kochen nur sparsam, kosten Sie anschließend und würzen Sie vor dem Servieren nach.

36 Am besten verwenden Sie für das Programm zum Eis zerkleinern eine Eiswürfelmenge zwischen 150 ml und 500 ml.

PFLEGE UND INSTANDHALTUNG

37 Schalten Sie das Gerät aus () und ziehen Sie den Netzstecker.

38 Die Außenseite der Motoreinheit mit einem sauberen feuchten Tuch abwischen.

39 Wischen Sie den Mixbehälter von innen und außen mit einem feuchten Tuch ab.

40 Waschen Sie Deckel und Messbecher mit der Hand ab.

UMWELTSCHUTZ

Auf Grund der in elektrischen und elektronischen Geräten verwendeten umwelt- und gesundheitsschädigenden Stoffe dürfen Geräte, die mit diesem Symbol gekennzeichnet sind, nicht über den normalen Hausmüll entsorgt werden, sondern müssen wiederaufbereitet, wiederverwertet oder recycelt werden.

Rezepte

 Esslöffel (15ml)

 Teelöffel (5ml)

g Gramm

ml Milliliter

 Prise

 Bund

 Zweig

 Zehe/Zehen

Marokkanische Gemüsesuppe (Ergibt 4 Portionen)

1 rote Zwiebel, geschält und gehackt

1 rote Paprika, entkernt und gehackt

1 grüne Paprika, entkernt und gehackt

1 400 g Dose Tomaten gehackt

1  Ras el-Hanout Gewürzmischung

250ml Wasser

1 Porree, gewaschen und gehackt

1 Stange Sellerie, gehackt

2  Knoblauch, geschält und gehackt

1  Tomatenpüree

1 Brühwürfel (Gemüse)

Salz und Pfeffer



Programm  



Geben Sie alle Zutaten in den Behälter. Die  -Taste betätigen.



Pilzcremesuppe (Ergibt 4 Portionen)



Programm 

1	Zwiebel, geschält und fein gehackt	30ml	Olivenöl
2 	Knoblauch, geschält und fein gehackt	3 	Thymian, nur die Blätter
500g	Champignons		Salz und Pfeffer
1	Brühwürfel (Gemüse)	100ml	Sahne

Geben Sie das Öl zusammen mit der Zwiebel, dem Knoblauch und dem Thymian in den Behälter. Die -Taste betätigen. Lassen Sie das Ganze 2 Minuten lang garen. Die Taste  drücken und loslassen. Fügen Sie die Pilze und den Brühwürfel hinzu. Füllen Sie bis zur Markierung SOUP MAX Wasser ein. Die -Taste betätigen. Geben Sie nach 20 Minuten die Sahne hinzu. Warten Sie, bis das Programm beendet ist, und servieren Sie anschließend.

Apfel-Sellerie-Suppe (Ergibt 4 Portionen)

Programm 

1	Knollensellerie (ca. 750 g), geschält und gerieben	500ml	Milch
2 	Knoblauch, geschält und gehackt		Salz und Pfeffer
1	Brühwürfel (Gemüse)	50g	Wallnüsse, gehackt
2	grüne Äpfel, geschält, entkernt und gewürfelt		

Legen Sie die Wallnüsse zurück. Geben Sie alle anderen Zutaten in den Behälter. Die -Taste betätigen. Servieren Sie das Ganze mit den Wallnüssen als Garnierung.

Erbsensuppe mit Schinken (Ergibt 4 Portionen)



Programm 

6	Frühlingszwiebeln, gehackt	500g	tiefgefrorene Erbsen
100g	Baby-Blattspinat	1	Brühwürfel (Gemüse)
100g	zerkleinerter Kochschinken		Salz und Pfeffer
100ml	Doppelrahm (Crème double)		Wasser

Legen Sie den Doppelrahm und den Schinken zurück. Geben Sie alle anderen Zutaten in den Behälter. Füllen Sie bis zur Markierung SOUP MAX Wasser ein. Die -Taste betätigen. Geben Sie nach 20 Minuten die Sahne hinzu. Warten Sie, bis das Programm beendet ist. Servieren Sie das Ganze, nachdem Sie den Schinken untergerührt haben.

Thai-Hühnersuppe (Ergibt 4 Portionen)





Programm 

2	Schalotten, geschält und geschnitten	1	rote Chilischote, geschnitten
1	Stängel Lemongras, fein gehackt	1 	Fischsauce
1	400 ml Kokosmilch in der Dose	600ml	Wasser
1	kleiner Bund Koriander, gehackt	1 	Palmsüßholz/feinster Zucker
200g	Hühnerfleisch gekocht, zerkleinert		Saft von 1-2 Limonen
1	kleines Stückchen Ingwer, geschält und dünn geschnitten		

Legen Sie das Hühnerfleisch, den Koriander und den Limonensaft zurück. Geben Sie alle anderen Zutaten in den Behälter. Die -Taste betätigen. Fügen Sie nach 30 Minuten das Hühnerfleisch hinzu. Warten Sie, bis das Programm beendet ist. Rühren Sie den gehackten Koriander und den Limonensaft unter und servieren Sie das Ganze.

Basilikumsuppe mit Tomaten und roter Paprika (Ergibt 4 Portionen)



Programm 

200g	gegrillte rote Paprika (aus dem Glas)	6	Tomaten, gewürfelt
2 	Knoblauch, geschält und fein gehackt	1 	Tomatenpüree
	Zucker		Salz und Pfeffer
1	Brühwürfel (Gemüse)		Wasser
1	kleiner Bund Basilikum, nur die Blätter		

Legen Sie den Basilikum zurück. Geben Sie alle anderen Zutaten in den Behälter. Füllen Sie bis zur Markierung SOUP MAX Wasser ein. Die -Taste betätigen. Fügen Sie den Basilikum nach 20 Minuten hinzu. Warten Sie, bis das Programm beendet ist, und servieren Sie anschließend.

Schmackhafte Tomatensoße (Ergibt 4 Portionen)

Programm 

1	Zwiebel, geschält und fein gehackt	30ml	Olivenöl
2 	Knoblauch, geschält und fein gehackt	1 	Feiner Zucker

- 1☞ Tomatenmark aus getrockneten Tomaten
 - 2☞ Sherry-Essig/Rotweinessig
 - ☞ Basilikumblätter, grob gehackt (wahlweise)
- 2 400 g Eiertomaten in der Dose
Salz und Pfeffer

Eine Tomatensoße, die zu Vielem passt – besonders gut zu Hackfleischbällchen oder Pasta. Geben Sie das Öl, die Zwiebel und den Knoblauch in den Behälter. Die ☞☞-Taste betätigen. Lassen Sie das Ganze 3 Minuten lang kochen. Die Taste © drücken und loslassen. Fügen Sie die Tomaten, das Tomatenmark, den Sherry-Essig und den Zucker hinzu. Mit Salz und Pfeffer nachwürzen. Die ☞-Taste betätigen. Warten Sie, bis das Programm beendet ist. Rühren Sie den gehackten Basilikum unter (wahlweise) und servieren Sie das Ganze.

Hinweise zum Kochen von Gemüse

Gemüseart	Zeit (min)
Artischockenherzen	11-16
Spargel	6-13
Bohnen, grün	12-18
Brokkoli, Röschen	5-6
Rosenkohl	6-11
Kohl, Spalten	10-15
Möhren, geschnitten	6-10
Blumenkohl, Röschen	6-8

Gemüseart	Zeit (min)
Maiskolben, ganz	5-8
Aubergine, gewürfelt	5-10
Pastinaken	5-10
Erbsen	8-12
Kartoffeln (groß), Stücke	15-18
Kartoffeln (klein), ganz	15-18
Spinat	3-5
Rüben, gewürfelt	5-8

Programm ☞☞

Smoothies

Frühstückssmoothie

- 2 Apfel, entkernt und grob gehackt
- 400ml Milch
- 2 Banane

Banane-Nuss-Smoothie

- 150g Haselnuss-Joghurt
- 200ml Milch

Mango-Lassi

- 1 Mango, geschält, entsteint und gehackt
- 200ml Milch

Schokoladen-Orangen-Smoothie

- 170g Schokoladeneis

Banane-Vanille-Smoothie mit Honig

- 400ml Milch
- 4☞ Honig

Apfel-Mango-Smoothie

- 1 Mango, geschält, entsteint und gehackt

Cremiger Blaubeer-Vanille-Smoothie

- 360ml Limonade
- 70g Heidelbeeren

Cranberry-Orangen-Bananen-Smoothie

- 300ml Orangensaft
- 1 Banane

Pfirsich-Aprikosen-Smoothie

- 4 Aprikosenhälften aus der Dose
- 2 Pfirsiche, geschält, entsteint und gehackt
- 200ml Milch

- 8☞ Joghurt
- 4☞ Haferflocken
- 4☞ Honig

- 1 Banane

- 200ml Joghurt
- 2☞ Honig

- 300ml Orangensaft

- 1 Banane
- 2☞ Vanillearoma

- 600ml Apfelsaft

- 125g Vanilleeis

- 300ml Cranberrysaft

- 80ml Aprikosensaft (aus der Dose)
- 4☞ Joghurt
- 2☞ Honig

Lisez les instructions, conservez-les et transférez-les si vous transférez l'appareil. Retirez tous les emballages avant utilisation.

PRÉCAUTIONS IMPORTANTES

Suivez les précautions essentielles de sécurité, à savoir:

- 1 Cet appareil peut être utilisé par des personnes aux aptitudes physiques, sensorielles ou mentales réduites ou ne possédant pas l'expérience et les connaissances suffisantes, pour autant que ces personnes soient supervisées/aient reçu des instructions et soient conscientes des risques encourus.
 - Les enfants ne doivent pas utiliser ni jouer avec l'appareil.
 - Tenez l'appareil et le câble hors de portée des enfants.
 - ⚠ Pour éviter toute blessure, faites preuve de prudence lors de la manipulation des lames, de la vidange du bol et du nettoyage de l'appareil.
 - ⚠ Une utilisation inappropriée de l'appareil peut causer des blessures.
 - ⚠ Les surfaces de l'appareil vont s'échauffer.
 - ⚠ Prenez garde lors de l'ajout de liquide chaud, car il pourrait être expulsé par un coup de vapeur brusque.
 - ⊘ Ne plongez pas le bol ou le bloc moteur dans du liquide.
- 2 Débranchez l'appareil avant le montage, le démontage ou le nettoyage.
- 3 Ne laissez pas l'appareil sans surveillance lorsqu'il est branché.
- 4 Si vous remplissez trop le bol, les liquides bouillants pourraient être éjectés.
- 5 Utilisez le bol exclusivement avec le bloc moteur fourni (et vice-versa).
- 6 Assurez-vous que l'appareil est en mode de veille (⏻) avant de retirer le bol.
- 7 Si le câble est abîmé, vous devez le faire remplacer par le fabricant, un de ses techniciens agréés ou une personne également qualifiée, pour éviter tout danger.
- 8 N'adaptez pas d'accessoires autres que ceux fournis.
- 9 N'utilisez pas l'appareil à d'autres fins que celles décrites dans ce mode d'emploi.
- 10 N'utilisez pas l'appareil s'il est endommagé ou ne fonctionne pas correctement.

pour un usage domestique uniquement

schémas	3 verrou du couvercle	6 poignée
1 gobelet	4 verrou du bol	7 bloc moteur
2 couvercle	5 bol	

MODE DE FONCTIONNEMENT

- Mettez les ingrédients dans le bol.
- Choisissez un programme.
- Revenez dans une demi-heure (soupe) / une heure (sauce), rectifiez l'assaisonnement et servez.
- Comme cet appareil combine un mélangeur et un appareil chauffant, vous pouvez également l'utiliser pour mélanger les aliments, pour faire des smoothies, broyer de la glace et même pour cuire des pommes de terre.

MONTAGE

- 1 Abaissez le bol sur le bloc moteur et appuyez vers le bas jusqu'à ce qu'il s'enclenche à sa place (il y a une seule position d'ajustement).
- 2 Pour fixer le couvercle, faites glisser la pointe du bec verseur dans l'espace situé à l'avant du couvercle, puis poussez la partie arrière du couvercle vers le bas, jusqu'à ce que vous entendiez que le verrou du couvercle s'enclenche à sa place.
- 3 Insérez le gobelet dans le trou du couvercle.

DÉMONTAGE

- 4 Extrayez le gobelet du couvercle.
- 5 Le gobelet est gradué à 30 ml et à 60 ml. Rempli jusqu'au bord, il contient 130 ml.
- 6 Appuyez sur le verrou du couvercle et extrayez le couvercle du bol.
- 7 Appuyez sur le verrou du bol dans la poignée et extrayez le bol du bloc moteur.
- ✳ Lorsque vous retirez le bol ou le couvercle, l'alimentation électrique du moteur et de l'élément chauffant est coupée et le voyant  s'éteint. Lorsque vous remettez ces éléments en place, l'alimentation est rétablie, mais le programme ne va pas redémarrer.
- 8 Ne faites pas tourner le moteur sans le gobelet, car les ingrédients pourraient être éjectés par le trou.



REMPLISSAGE

- 9 Réglez l'appareil sur le mode de veille () , retirez le bol du bloc moteur et retirez le couvercle du bol.
- 10 À l'intérieur du bol, vous verrez la marque MAX à 1,75 litre pour les ingrédients froids et la marque SOUP MAX à 1,4 litre pour les liquides chauds qui vont se dilater en chauffant.
- 11 Pour ajouter des ingrédients pendant que l'appareil est en cours de fonctionnement, retirez le gobelet, ajoutez les ingrédients en les insérant par le trou dans le couvercle, puis remettez le gobelet en place.

ALLUMAGE











- 12 Mettez la fiche dans la prise de courant.
- 13 L'appareil émettra un signal sonore.
- 14 Le voyant  clignote.

DORER

- 15 Si vous souhaitez dorer de la viande ou des légumes avant de préparer la soupe :
- 16 Mettez 30 ml d'huile ou une grosse noix de beurre dans le fond du bol.
- 17 Ajoutez la viande/les légumes.
- 18 Remettez le couvercle et le gobelet.
 - a) Appuyez sur  et laissez cuire pendant 1 minute.
 - b) Appuyez sur  puis lâchez la touche pour mélanger les ingrédients.
 - c) Retirez le gobelet, jetez un coup d'oeil, puis remettez le gobelet en place.
 - d) Répétez l'opération jusqu'à ce que le brunissement vous semble adéquat.
- 19 Ajoutez les autres ingrédients et démarrez le programme.

CHOISISSEZ VOTRE PROGRAMME

20 Appuyez sur le bouton du programme que vous souhaitez utiliser.

	veille	moteur éteint, élément chauffant éteint, en attente
	basse vitesse	mélange pendant 2 minutes – pour un mélange ordinaire
	grande vitesse	mélange pendant 2 minutes – pour la préparation de smoothies, milkshakes, etc.
	fonctionnement manuel	appuyez sur  pour faire tourner le moteur, lâchez le bouton pour arrêter
	broyage de glace	mélange pendant 10 séquences de 3 secondes d'activation/ 3 secondes d'arrêt
	potage avec des morceaux	chauffe pendant 35 minutes mélange pendant 13 secondes, émet 5 bips sonores le voyant de la touche s'éteint maintient chaud pendant 40 minutes à 70-80° C revient en mode veille
	potage onctueux	chauffe pendant 25 minutes mélange pendant 60 secondes, émet 5 bips sonores le voyant de la touche s'éteint maintient chaud pendant 40 minutes à 70-80° C revient en mode veille
	sauce	chauffe et mélange pendant environ une heure émet un bip sonore le voyant de la touche s'éteint revient en mode veille
	ébullition/vapeur	chauffe pendant 18 minutes jusqu'à ébullition le voyant de la touche s'éteint le voyant de  bouton devient blanc maintient chaud pendant 40 minutes à 70-80° C revient en mode veille

21 L'appareil émet un bip sonore et le voyant de la touche s'allume.

AJOUTER DES INGRÉDIENTS

22 Retirez le gobelet, ajoutez les nouveaux ingrédients, puis remettez le gobelet en place.

23 Vérifiez que le contenu ne dépasse pas les marques MAX/SOUP MAX.

TERMINÉ ?

24 Appuyez sur le bouton .

- Le voyant  clignote.

25 Débranchez l'appareil.

26 Appuyez sur le verrou du couvercle et extrayez le couvercle du bol.

27 Appuyez sur le verrou du bol dans la poignée et extrayez le bol du bloc moteur.

28 Versez le contenu dans un plat de service.

29 Remettez le bol sur le bloc moteur.

conseils et suggestions

30 Si une recette requiert l'adjonction de fromage ou de crème, faites-le à la fin du programme afin d'éviter le caillage. Le potage devrait être suffisamment chaud pour faire fondre le fromage.

31 Pour une cuisson uniforme, découpez tous les ingrédients, à l'exception du fromage, en dés de 1,5-2,5 cm.

32 Découpez le fromage en dés de 1,5 cm maximum.

- 33 Les smoothies sont plus savoureux si vous utilisez des ingrédients réfrigérés.
- 34 Les potages maison peuvent être conservés au réfrigérateur pendant 24 heures, ou congelés jusqu'à 4 semaines.
- 35 Soyez parcimonieux avec l'assaisonnement avant la cuisson, puis goûtez la préparation et ajustez l'assaisonnement avant de servir.
- 36 Pour des résultats optimaux, utilisez entre 150 ml et 500 ml de glaçons dans le programme de broyage de glace.



SOINS ET ENTRETIEN





- 37 Éteignez l'appareil (⏻) et débranchez-le.
- 38 Essuyez l'extérieur du bloc moteur à l'aide d'un chiffon humide propre.
- 39 Essuyez l'intérieur et l'extérieur du bol avec un chiffon humide.
- 40 Lavez le couvercle et le gobelet à la main.

PROTECTION ENVIRONNEMENTALE

Afin d'éviter des problèmes environnementaux ou de santé occasionnés par les substances dangereuses contenues dans les appareils électriques et électroniques, les appareils présentant ce symbole ne peuvent pas être éliminés avec les déchets ménagers, mais doivent faire l'objet d'une récupération sélective en vue de leur réutilisation ou recyclage.



recettes

-  cuillère à soupe (15ml)
-  cuillère à café (5ml)
- g grammes
- ml millilitres

-  pincée
-  bouquet
-  herbe aromatique
-  gousse(s)

potage de légumes marocain (pour 4 personnes)

- 1 oignon rouge, pelé et haché
- 1 poivron rouge, épépiné et haché
- 1 poivron vert, épépiné et haché
- 1 400 g de tomates en conserve hachées
- 1  mélange d'épices ras el hanout
- 250ml eau



- 1 poireau, lavé et haché
- 1 branche de céleri, hachée
- 2  ail, pelé et haché
- 1  de purée de tomate
- 1 cube de bouillon (légumes)
- sel et poivre

programme 



Mettez tous les ingrédients dans le bol. Appuyez sur le bouton .

crème de champignons (pour 4 personnes)



- 1 oignon, pelé et finement haché
- 3  thym, feuilles uniquement
- 500g champignons
- 1 cube de bouillon (légumes)
- eau

- 30ml d'huile d'olive
- 2  ail, pelé et écrasé
-  sel et poivre
- 100ml de crème épaisse

programme 

Mettez l'huile, l'oignon, l'ail et le thym dans le bol. Appuyez sur le bouton . Faites cuire pendant 2 minutes. Appuyez et relâchez le bouton . Ajoutez les champignons et le cube de bouillon. Ajoutez de l'eau jusqu'à la marque SOUP MAX. Appuyez sur le bouton . Après 20 minutes, ajoutez la crème. Attendez que le programme se termine, puis servez.

potage au céleri-rave et aux pommes (pour 4 personnes)

- 1 céleri-rave (environ 750 g), pelé et râpé
-  sel et poivre
- 1 cube de bouillon (légumes)
- 2 pommes vertes, pelées, épépinées et coupées en dés
- 500ml lait
- 2  ail, pelé et haché
- 50g noix, hachées

programme 

Réserved les noix. Mettez tous les autres ingrédients dans le bol. Appuyez sur le bouton . Servez avec les noix en accompagnement.





potage aux pois et au jambon (pour 4 personnes) programme

- 6 oignons verts, hachés
- 100g jeunes pousses d'épinards
- 100g jambon cuit coupé en lambeaux
- 100ml crème fraîche épaisse
- 500g petits pois surgelés
- 1 cube de bouillon (légumes)
-  sel et poivre
- eau





Réservez la crème et le jambon. Mettez tous les autres ingrédients dans le bol. Ajoutez de l'eau jusqu'à la marque SOUP MAX. Appuyez sur le bouton . Après 20 minutes, ajoutez la crème. Attendez que le programme se termine. Incorporez le jambon et servez.

soupe de poulet Thaï (pour 4 personnes) programme

- 2 échalotes, pelées et coupées en tranches
- 1 tige de citronnelle, hachée finement
- 1 petit morceau de gingembre, pelé et émincé
- 1 400 ml de lait de noix de coco en boîte
- 1 petit bouquet de coriandre, haché
- 200g poulet cuit, coupé en lambeaux
- 1 piment rouge, coupé en tranches
-  sauce de poisson
- 1  sucre de palme / sucre en poudre
- 600ml eau
- jus de 1-2 citrons verts





Réservez le poulet, la coriandre et le jus de lime. Mettez tous les autres ingrédients dans le bol. Appuyez sur le bouton . Après 30 minutes, ajoutez le poulet. Attendez que le programme se termine. Incorporez la coriandre hachée et le jus de lime, puis servez.

potage aux tomates, poivrons rouges et basilic (pour 4 personnes) programme



- 200g poivrons rouges grillés (en bocal)
- 2  ail, pelé et écrasé
-  sucre
- 1 cube de bouillon (légumes)
- 1 petit bouquet de basilic, feuilles uniquement
- 6 tomates, coupées en dés
- 1  de purée de tomate
-  sel et poivre
- eau

Réservez le basilic. Mettez tous les autres ingrédients dans le bol. Ajoutez de l'eau jusqu'à la marque SOUP MAX. Appuyez sur le bouton . Après 20 minutes, ajoutez le basilic. Attendez que le programme se termine, puis servez.

sauce riche à la tomate (pour 4 personnes) programme

- 1 oignon, pelé et finement haché
- 2  ail, pelé et écrasé
- 2 400 g de tomates en conserve
- 2  vinaigre de Xérès / vinaigre de vin rouge
- sel et poivre
-  feuilles de basilic, hachées grossièrement (facultatif)
- 30ml huile d'olive
- 1  sucre en poudre
- 1  pâte de tomates séchées

Une sauce tomate polyvalente, idéale pour les boulettes de viande ou les pâtes.

Mettez l'huile, l'oignon et l'ail dans le bol. Appuyez sur le bouton . Faites cuire pendant 3 minutes. Appuyez et relâchez le bouton . Ajoutez les tomates, la pâte de tomate, le vinaigre de Xérès et le sucre. Assaisonnez avec du sel et du poivre. Appuyez sur le bouton . Attendez que le programme se termine. Incorporez le basilic haché (facultatif) et servez.

guide de cuisson des légumes

aliment	temps (min)
artichauts, cœurs	11-16
asperges	6-13
haricots, verts	12-18
brocoli, bouquets	5-6
choux de Bruxelles	6-11
chou, quartiers	10-15
carottes, en tranches	6-10
chou-fleur, bouquets	6-8

aliment	temps (min)
maïs, épi de maïs, entier	5-8
aubergine, coupée en dés	5-10
panais	5-10
pois	8-12
pommes de terre (grandes), coupées	15-18
pommes de terre (petites), entières	15-18
épinards	3-5
navets, en cubes	5-8

smoothies**smoothie pour le petit-déjeuner**

2	pommes, épépinées et hachées grossièrement	8	☞	yogourt
400ml	lait	4	☞	farine d'avoine
2	banane	4	☞	miel

smoothie banane aux noisettes

150g	yogourt aux noisettes	1		banane
200ml	lait			

mango lassi

1	mangue, pelée, dénoyautée et hachée	200ml		yogourt
200ml	lait	2	☞	miel

smoothie orange chocolat

170g	crème glacée au chocolat	300ml		jus d'orange
------	--------------------------	-------	--	--------------

smoothie banane, vanille et miel

400ml	lait	1		banane	
4	☞	miel	2	☞	extrait de vanille

smoothie pomme et mangue

1	mangue, pelée, dénoyautée et hachée	600ml		jus de pomme
---	-------------------------------------	-------	--	--------------

smoothie crémeux aux myrtilles et à la vanille

360ml	limonade	125g		crème glacée à la vanille
70g	myrtilles			

smoothie airelles, orange et banane

300ml	jus d'orange	300ml		jus d'airelle
1	banane			

smoothie pêche et abricot

4	moitiés d'abricots en conserve	80ml		jus d'abricot (en conserve)
2	pêches, pelées, dénoyautées et hachées	4	☞	yogourt
200ml	lait	2	☞	miel

Lees de instructies, bewaar ze goed en geef ze met het apparaat mee wanneer u deze aan een derde geeft. Verwijder alle verpakkingsmaterialen voor gebruik.



BELANGRIJKE VEILIGHEIDSMATREGELEN

Volg de gebruikelijke veiligheidsmaatregelen, zoals:

- 1 Dit apparaat kan onder toezicht worden gebruikt door personen met verminderde lichamelijke, zintuiglijke of geestelijke vermogens of die gebrek aan ervaring of kennis hebben als iemand hen heeft uitgelegd hoe het apparaat moet worden gebruikt en ze de gevaren verstaan.
 - Kinderen mogen het apparaat niet gebruiken of ermee spelen.
 - Bewaar het apparaat en de kabel buiten het bereik van kinderen.
- ⚠ Ga voorzichtig om met de mesjes, het ledigen van de kan en het schoonmaken van het apparaat om letsels te vermijden.
- ⚠ Verkeerd gebruik van het apparaat kan leiden tot letsels.
- ⚠ De oppervlakken van het apparaat zullen heet worden.
- ⚠ Giet een hete vloeistof voorzichtig in het apparaat aangezien dit stoom kan veroorzaken.
- ⚠ Dompel de kan of de motoreenheid niet onder in vloeistoffen.
- 2 Verwijder de stekker uit het stopcontact voordat u het apparaat monteert, demonteert of schoonmaakt.
- 3 Laat het apparaat niet onbeheerd achter, terwijl de stekker in het stopcontact zit.
- 4 Als u het apparaat te veel vult, kunnen kokende vloeistoffen overlopen.
- 5 Gebruik de kan alleen met de meegeleverde motoreenheid (en omgekeerd).
- 6 Zorg ervoor dat het apparaat zich in stand-bymodus (⏻) bevindt alvorens de kan te verwijderen.
- 7 Indien het snoer beschadigd is, moet het door de fabrikant, een technicus of een ander deskundig persoon vervangen worden om eventuele risico's te vermijden.
- 8 Gebruik alleen de bijgeleverde toebehoren of hulpstukken.
- 9 Gebruik het apparaat niet voor andere doeleinden dan degene die in deze gebruiksaanwijzing worden beschreven.
- 10 Gebruik het apparaat niet bij beschadigingen of storingen.

uitsluitend voor huishoudelijk gebruik

afbeeldingen	3 dekselvergrendeling	6 handgreep
1 bekertje	4 kanvergrendeling	7 motoreenheid
2 deksel	5 kan	

HOE HET WERKT

- Doe de ingrediënten in de kan.
- Kies een programma.
- Kom terug binnen een half uur (soep) / een uur (saus), breng de bereiding op smaak en eet smakelijk.
- Aangezien het apparaat een combinatie van een mixer en een verwarmingstoestel is, kunt u het ook gebruiken om te mengen, smoothies te maken, ijs te malen en zelfs aardappelen te koken.

MONTAGE

- 1 Plaats de kan in de motoreenheid en duw omlaag tot deze vastklikt (kan slechts op één manier worden geplaatst).
- 2 Om het deksel te plaatsen, schuift u het puntje van de schenktuit in de opening aan de voorkant van het deksel en duwt u op de achterkant van het deksel totdat u de dekselvergrendeling hoort vastklikken.
- 3 Plaats het bekertje in de opening van het deksel.

DEMONTAGE

- 4 Haal het bekertje uit het deksel.
- 5 Het bekertje heeft markeringen voor 30 ml en 60 ml. Indien geheel tot aan de rand gevuld, bevat het 130 ml.
- 6 Duw op de dekselvergrendeling en haal het deksel van de kan.
- 7 Druk de kanvergrendeling in het handgreep en haal de kan uit de motoreenheid.
- * Als u de kan of het deksel verwijdert, wordt de stroomtoevoer naar de motor en het verwarmingstoestel onderbroken en dooft het lampje . Plaats deze opnieuw om de stroomtoevoer te herstellen. Het programma wordt echter niet herstart.
- 8 Laat de motor niet draaien zonder het bekertje omdat de ingrediënten door de opening kunnen worden uitgeworpen.



VULLEN

- 9 Zet het apparaat in stand-by () , haal de kan uit de motoreenheid en verwijder het deksel van de kan.
- 10 De binnenkant van de kan heeft de markering MAX op 1,75 liter, voor koude ingrediënten en SOUP MAX, op 1,4 liter, voor warme vloeistoffen die bij het opwarmen uitzetten
- 11 Als u ingrediënten wilt toevoegen terwijl het apparaat draait, verwijdert u het bekertje, voegt u de ingrediënten toe via de opening van het deksel en plaatst u het bekertje opnieuw.

AANZETTEN

- 12 Steek de stekker in het stopcontact.
- 13 Het apparaat geeft een pieptoon.
- 14 Het lampje  knippert.

BRUINEN

- 15 Vlees of groenten bruinen alvorens de soep te maken:
- 16 Doe 30 ml olie of een flinke klont boter onder in de kan.
- 17 Voeg het vlees of de groenten toe.
- 18 Plaats het deksel en het bekertje opnieuw.
 - a) Druk op  en bak gedurende 1 minuut.
 - b) Druk op  en laat los om te roeren.
 - c) Verwijder het bekertje, neem een kijkje en plaats het bekertje opnieuw.
 - d) Herhaal dit tot de ingrediënten voldoende zijn gebruikt.

19 Voeg de resterende ingrediënten toe en start het programma.

UW PROGRAMMA KIEZEN

20 Druk op de knop voor het gewenste programma.

	stand-by	motor uit, verwarmingstoestel uit, wachten
	lage snelheid	mengt gedurende 2 minuten – voor normaal mengen
	hoge snelheid	mengt gedurende 2 minuten – voor smoothies, milkshakes, enz.
	handmatige bediening	druk op  om de motor te doen draaien, laat los om te stoppen
	ijs malen	mengt gedurende 10 sessies van 3 seconden aan/3 seconden uit
	soep met brokjes	warmt op gedurende 35 minuten mengt gedurende 13 seconden, piept 5 keer het lampje van de knop dooft houdt warm gedurende 40 minuten op 70-80°C keert terug naar stand-by
	soep zonder brokjes	warmt op gedurende 25 minuten mengt gedurende 60 seconden, piept 5 keer het lampje van de knop dooft houdt warm gedurende 40 minuten op 70-80°C keert terug naar stand-by
	saus	warmt op en roert gedurende ongeveer één uur piept het lampje van de knop dooft keert terug naar stand-by
	koken/stomen	warmt op gedurende 18 minuten tot aan het kookpunt het lampje van de knop dooft het lampje van knop  wordt wit houdt warm gedurende 40 minuten op 70-80°C keert terug naar stand-by

21 Het apparaat piept en het lampje van de knop licht op.

INGREDIËNTEN TOEVOEGEN

22 Verwijder het bekertje, voeg de nieuwe ingrediënten toe en plaats het bekertje opnieuw.

23 De ingrediënten mogen de aanduidingen MAX/SOUP MAX niet overschrijden.

KLAAR?

24 Druk op de  knop.

- Het lampje  knippert.

25 Haal de stekker van het apparaat uit het stopcontact.

26 Duw op de dekselvergrendeling en haal het deksel van de kan.

27 Druk de kanvergrendeling in het handgreep en haal de kan uit de motoreenheid.

28 Giet de bereiding in een schaal.

29 Plaats de kan opnieuw op de motoreenheid.

aanwijzingen en tips

30 Als het recept kaas of room behoeft, voegt u deze aan het einde van het programma toe om klonters te vermijden. Normaal gezien is de soep warm genoeg om de kaas te doen smelten.

31 Als u alle ingrediënten gelijk wilt koken, snijdt u alle ingrediënten behalve de kaas in blokjes van 1,5-2,5 cm.

32 Snijd de kaas in blokjes die niet groter zijn dan 1,5 cm.

33 Smoothies smaken beter als u deze met afgekoelde ingrediënten klaarmaakt.



- 34 Zelfgemaakte soep mag tot 24 uur in de koelkast worden bewaard en tot 4 weken in de diepvriezer.
- 35 Doe niet te veel kruiden in de bereiding. Proef eerst en breng vervolgens op smaak alvorens te serveren.
- 36 Voor het beste resultaat gebruikt u 150 ml tot 500 ml ijsblokjes bij het programma voor het malen van ijs.

ZORG EN ONDERHOUD



- 37 Schakel het apparaat uit (⏻) en trek de stekker uit.
- 38 Neem de buitenkant van de motoreenheid af met een schone, vochtige doek.
- 39 Maak de binnen- en buitenkant van de kan schoon met een vochtige doek.
- 40 Was het deksel en het bekertje met de hand.

MILIEUBESCHERMING

Om milieu- en gezondheidsproblemen als gevolg van gevaarlijke stoffen in elektrische en elektronische producten te vermijden, mogen apparaten met dit symbool niet worden weggegooid met niet-gesorteerd gemeentelijk afval, maar moeten ze worden teruggewonnen, opnieuw gebruikt of gerecycled.

-  eetlepel (15ml)
-  theelepel (5ml)
- g gram
- ml milliliter

receptjes

-  snufje
-  bosje
-  takje
-  teentje(s)

Marokkaanse groentesoep (voor 4 personen)

- 1 rode ui, gepeld en fijngehakt
- 1 rode paprika, zonder zaadjes en fijngehakt
- 1 groene paprika, zonder zaadjes en fijngehakt
- 1 400 g fijngehakte tomaten uit blik
- 1 ras el hanout (kruidenmengsel)
- 250ml water

- 1 prei, gewassen en fijngehakt
- 1 stengel selderij, fijngehakt
- 2 look, gepeld en fijngehakt
- 1 tomatenpuree
- 1 dobbelsteentje (groente)
- zout en peper

programma 

Doe alle ingrediënten in de kan. Druk op de  knop.

romige champignonsoep (voor 4 personen)

- 1 ui, gepeld en fijngehakt
- 3 tijm, alleen de blaadjes
- 500g champignons
- 1 dobbelsteentje (groente)
- water

- 30ml olijfolie
- 2 look, gepeld en gemalen
- zout en peper
- 100ml dubbele room

programma 

Doe de olie, ui, look en tijm in de kan. Druk op de  knop. Kook gedurende 2 minuten. Druk de  knop en laat los. Voeg de champignons en het bouillonblokje toe. Giet water tot aan de markering SOUP MAX. Druk op de  knop. Voeg 20 minuten later de room toe. Wacht tot het programma is beëindigd en serveer.

Thaise kippensoep (voor 4 personen)

- 2 sjalotten, gepeld en in plakjes gesneden
- 1 stengel citroengras, fijngehakt
- 200g gekookte kip, in stukjes gesneden
- 1 400 ml kokosmelk
- 1 klein bosje koriander, fijngehakt
- 1 stukje gember, gepeld en in fijne plakjes gesneden

- 1 rode chili, in plakjes gesneden
- 1 vissaus
- 1 palmsuiker/basterdsuiker
- 600ml water
- sap van 1-2 limoenen



programma 

Houd de kip, koriander en limoensap bij de hand. Doe alle andere ingrediënten in de kan. Druk op de  knop. Voeg 30 minuten later de kip toe. Wacht tot het programma is beëindigd. Voeg al roerend de fijngehakte koriander en limoensap toe en serveer.



knolselderijsoep met appel (voor 4 personen)

programma 

- 1 knolselderij (van ong. 750g) gepeld en geraspt 500ml melk
-  zout en peper 2  look, gepeld en fijngehakt
- 1 dobbelsteentje (groente) 50g walnoten, fijngehakt
- 2 groene appels, gepeld, zonder klokhuis en in blokjes

Houd de walnoten bij de hand. Doe alle andere ingrediënten in de kan. Druk op de  knop.

Versier met de walnoten en serveer.

erwtensoep met ham (voor 4 personen)





programma 

- 6 bosuitjes, fijngehakt 500g bevroren erwten
- 100g babyspinazie 1 dobbelsteentje (groente)
- 100g in stukjes gesneden gekookte ham  zout en peper
- 100ml dikke room water

Houd de room en ham bij de hand. Doe alle andere ingrediënten in de kan. Giet water tot aan de markering SOUP MAX. Druk op de  knop. Voeg 20 minuten later de room toe. Wacht tot het programma is beëindigd. Voeg al roerend de ham toe en serveer.

tomatensoep met rode paprika en basilicum (voor 4 personen)





programma 

- 200g geroosterde rode paprika (in pot) 6 tomaten, in blokjes
- 2  look, gepeld en gemalen 1  tomatenpuree
-  suiker  zout en peper
- 1 dobbelsteentje (groente) water
- 1 klein bosje basilicum, alleen de blaadjes



Houd het basilicum bij de hand. Doe alle andere ingrediënten in de kan. Giet water tot aan de markering SOUP MAX. Druk op de  knop. Voeg 20 minuten later het basilicum toe. Wacht tot het programma is beëindigd en serveer.

rijke tomatensaus (voor 4 personen)

programma 

- 1 ui, gepeld en fijngehakt 30ml olijfolie
- 2  look, gepeld en gemalen 1  rietsuiker
- 2 400 g pruimtomaten uit blik 1  zongedroogde tomatenpuree
- 2  sherryazijn/rode wijnazijn zout en peper
-  blaadjes van basilicum, grofgemalen (optioneel)

Een veelzijdige tomatensaus, ideaal voor gehaktballen of pasta.

Doe de olie, ui en look in de kan. Druk op de  knop. Kook gedurende 3 minuten. Druk de  knop en laat los. Voeg de tomaten, tomatenpuree, sherryazijn en suiker toe. Breng op smaak met zout en peper. Druk op de  knop. Wacht tot het programma is beëindigd. Voeg al roerend de gemalen basilicum toe (optioneel) en serveer.

kookgids voor groenten

ingrediënt	tijd (min)
artisjokkenharten	11-16
asperge	6-13
sperziebonen	12-18
broccoli, bloemknoppen	5-6
Brusselse spruiten	6-11
kool, schijfjes	10-15
wortels, in plakjes gesneden	6-10
bloemkool, bloemknoppen	6-8

ingrediënt	tijd (min)
maïs, met kolf, heel	5-8
aubergine, in blokjes	5-10
pastinaken	5-10
erwten	8-12
aardappelen (groot), gesneden	15-18
aardappelen (klein), heel	15-18
spinazie	3-5
rapen, in blokjes	5-8

smoothies**smoothie voor ontbijt**

2	appels, zonder klokhuis en grofgemalen	8	☞	yoghurt
	400ml melk	4	☞	havermout
2	banaan	4	☞	honing

banaansmoothie met noten

150g	hazelnootyoghurt	1		banaan
200ml	melk			

mango lassi

1	mango, gepeld, zonder steenpit en gemalen	200ml		yoghurt
	200ml melk	2	☞	honing

smoothie van chocolade en sinaasappel

170g	chocolade-ijs	300ml		sinaasappelsap
------	---------------	-------	--	----------------

smoothie van banaan, vanille en honing

400ml	melk	1		banaan
4	☞ honing	2	☞	vanille-extract

smoothie van appel en mango

1	mango, gepeld, zonder steenpit en gemalen	600ml		appelsap
---	---	-------	--	----------

romige smoothie van bosbessen en vanille

360ml	limonade	125g		vanille-ijs
70g	Bosbessen			

smoothie van veenbessen, sinaasappel en banaan

300ml	sinaasappelsap	300ml		cranberrysap
1	banaan			







smoothie van perzik en abrikoos

4	halve abrikozen uit blik	80ml		abrikozensap (blik)
200ml	melk	2	☞	honing
2	perziken, gepeld, zonder steenpit en gemalen	4	☞	yoghurt

Leggere le istruzioni e conservarle al sicuro. In caso di cessione dell'apparecchio ad altre persone, consegnare anche le istruzioni. Rimuovere tutto l'imballaggio prima dell'uso.

NORME DI SICUREZZA IMPORTANTI

Osservare le precauzioni fondamentali di sicurezza, e in particolare quanto segue:

- 1 Questo apparecchio può essere utilizzato da persone con ridotte capacità fisiche, sensoriali o mentali o che manchino di esperienza o conoscenza dell'apparecchio, a condizione che siano controllate o istruite da un adulto e che siano in grado di capirne i rischi.
 - I bambini non devono utilizzare o giocare con l'apparecchio.
 - Tenere l'apparecchio ed il cavo fuori dalla portata dei bambini.
-  Per evitare lesioni, prestare la massima attenzione quando si maneggiano le lame, quando si svuota la caraffa e durante le operazioni di pulizia.
-  L'uso errato dell'apparecchio può causare lesioni.
-  Le superfici dell'apparecchio diventeranno calde.
-  Fare attenzione quando si aggiunge liquido caldo, in quanto può essere espulso a causa di una improvvisa fuoriuscita di vapore.
-  Non immergere la caraffa o il gruppo del motore in liquidi.
- 2 Scollegare l'apparecchio prima di montarlo, smontarlo o pulirlo.
- 3 Non lasciare l'apparecchio incustodito con la spina inserita.
- 4 Se si riempie troppo, i liquidi in ebollizione possono fuoriuscire.
- 5 Utilizzare la caraffa solo con il gruppo del motore fornito (e viceversa).
- 6 Assicurarsi che l'apparecchio sia in modalità standby () prima di rimuovere la caraffa.
- 7 Se il cavo è danneggiato, farlo cambiare dal fabbricante, da un rivenditore autorizzato o da personale similmente qualificato, per evitare incidenti.
- 8 Montare sull'apparecchio solo gli accessori o gli elementi dati in dotazione.
- 9 Non usare l'apparecchio per altri scopi se non quelli per i quali è stato progettato, di seguito descritti in questo manuale di istruzioni.
- 10 Non usare l'apparecchio se è danneggiato o funziona male.

solo per uso domestico

immagini	3 chiusura del coperchio	6 manico
1 tazza	4 chiusura della caraffa	7 gruppo del motore
2 coperchio	5 caraffa	

COME FUNZIONA

- Mettere gli ingredienti nella caraffa.
- Scegliere un programma.
- Attendere circa mezz'ora (zuppa)/un'ora (salsa), regolare il condimento e servire.
- Dato che si tratta di una combinazione di miscelatore e scaldatore, potete anche usarlo per mescolare, fare dei frappè, frantumare il ghiaccio e persino bollire le patate.

MONTAGGIO

- 1 Poggiare la caraffa sul gruppo del motore premere verso il basso fino a sentire uno scatto (si adatta soltanto in una direzione).
- 2 Per montare il coperchio, fare scorrere la punta del beccuccio nello spazio che si trova davanti al coperchio, poi premere sulla parte posteriore del coperchio, fino a quando si sente che la chiusura del coperchio è entrata nel suo alloggiamento.
- 3 Inserire la tazza nel foro del coperchio.

SMONTAGGIO

- 4 Staccare la tazza dal coperchio.
- 5 La tazza indica i livelli 30ml e 60ml. Riempita fino all'orlo, ha una capacità di 130ml.
- 6 Premere la chiusura del coperchio e staccare il coperchio dalla caraffa.
- 7 Premere la chiusura della caraffa nel manico e staccare la caraffa dal gruppo del motore.
- ✳ Rimuovendo la caraffa o il coperchio si interrompe l'alimentazione al motore e allo scaldatore, e si spegne la spia . Riposizionandoli tornerà l'alimentazione, ma non verrà riavviato il programma.
- 8 Non fare funzionare il motore senza la tazza, gli ingredienti possono fuoriuscire attraverso il foro.



RIEMPIIMENTO

- 9 Portare l'interruttore in posizione di standby () , rimuovere la caraffa dal gruppo del motore, e rimuovere il coperchio dalla caraffa.
- 10 La parte interna della caraffa ha un livello MAX di 1,75 litri, per gli ingredienti freddi, e un livello SOUP MAX, di 1,4 litri, per i liquidi caldi che si espandono durante il riscaldamento
- 11 Per aggiungere ingredienti mentre l'apparecchio è in funzione, rimuovere la tazza, aggiungere gli ingredienti mediante il foro nel coperchio, poi riposizionare la tazza.

ACCENSIONE











- 12 Inserire la spina nella presa di corrente.
- 13 L'apparecchio emetterà un segnale acustico.
- 14 La spia  lampeggerà.

ROSOLATURA

- 15 Se si desidera rosolare carne o verdure prima di preparare una zuppa:
- 16 Mettere 30ml di olio o una grande noce di burro sul fondo della caraffa.
- 17 Aggiungere la carne/le verdure.
- 18 Riposizionare il coperchio e la tazza.
 - a) Premere  e cuocere per 1 minuto.
 - b) Premere e rilasciare  per mescolare il tutto.
 - c) Togliere la tazza, controllare, poi riposizionare la tazza.
 - d) Ripetere fino a quando la rosolatura sarà completata.
- 19 Aggiungere il resto degli ingredienti e avviare il programma.

SCEGLIETE IL VOSTRO PROGRAMMA

20 Premere il pulsante del programma desiderato.

	standby	motore spento, scaldatore spento, in attesa
	bassa velocità	mescola per 2 minuti - per mescolare grossolanamente
	alta velocità	mescola per 2 minuti - per frappè, milkshake, etc.
	funzionamento manuale	premere  per mettere in funzione il motore, rilasciare per fermare
	frantumazione ghiaccio	mescola per 10 sessioni di 3 secondi acceso/3 secondi spento
	zuppa rustica	scalda per 35 minuti mescola per 13 secondi, emette un segnale acustico per 5 volte la spia del pulsante si spegne mantiene il calore per 40 minuti a 70-80°C ritorna in standby
	zuppa vellutata	scalda per 25 minuti mescola per 60 secondi, emette un segnale acustico per 5 volte la spia del pulsante si spegne mantiene il calore per 40 minuti a 70-80°C ritorna in standby
	salsa	scalda e mescola per circa un'ora emette un segnale acustico la spia del pulsante si spegne ritorna in standby
	ebollizione/vapore	scalda per 18 minuti fino all'ebollizione la spia del pulsante si spegne la spia del pulsante  diventa bianca mantiene il calore per 40 minuti a 70-80°C ritorna in standby

21 L'apparecchio emette un segnale acustico e la spia del pulsante si illumina.

AGGIUNTA DEGLI INGREDIENTI

22 Togliere la tazza, aggiungere i nuovi ingredienti, poi riposizionare la tazza.

23 Verificare che i contenuti non superino i livelli MAX/SOUP MAX.

FINITO?

24 Premere il pulsante .

- La spia  lampeggerà.

25 Staccare la spina dalla presa di corrente.

26 Premere la chiusura del coperchio e staccare il coperchio dalla caraffa.

27 Premere la chiusura della caraffa nel manico e staccare la caraffa dal gruppo del motore.

28 Versare i contenuti su un piatto da portata.

29 Riposizionare la caraffa sul gruppo del motore.

consigli e suggerimenti

30 Se una ricetta richiede aggiunta di formaggio o panna, aggiungerli alla fine del programma, per evitare che il composto si coaguli. Di solito, nella zuppa, rimane calore sufficiente per fare fondere il formaggio.

31 Per uniformare la cottura, tagliare tutto tranne il formaggio in cubetti di 1,5-2,5cm.

32 Tagliare il formaggio in cubetti non più grandi di 1,5cm.

33 I frappè sono più buoni quando sono preparati con ingredienti raffreddati.

34 Le zuppe casalinghe possono essere refrigerate per 24 ore, o congelate fino a 4 settimane.

35 Siate parsimoniosi con i condimenti prima della cottura, poi assaggiate e regolate prima di servire.

36 Per risultati migliori, utilizzare 150ml - 500ml di cubetti di ghiaccio nel programma di frantumazione del ghiaccio.

CURA E MANUTENZIONE

37 Spegnerne l'apparecchio (⏻) e scollegarlo dalla presa di corrente.

38 Passare un panno pulito inumidito sull'esterno del gruppo del motore.

39 Passare un panno umido nella parte interna ed esterna della caraffa.

40 Lavare a mano il coperchio e la tazza.

PROTEZIONE AMBIENTALE

Per evitare danni all'ambiente e alla salute causati da sostanze pericolose delle parti elettriche ed elettroniche, gli apparecchi contrassegnati da questo simbolo non devono essere smaltiti con i rifiuti non differenziati ma recuperati, riutilizzati o riciclati.

ricetta

 cucchiaio (15ml)

 cucchiaino (5ml)

g grammi

ml millilitri

 pizzico

 mazzetto

 rametto

 spicchio

zuppa marocchina di verdure (4 porzioni)

programma 

1 cipolla rossa, sbucciata e tritata

1 porro, lavato e tritato

1 peperone rosso, privato dei semi e tritato

1 costa di sedano, tritata

1 peperone verde, privato dei semi e tritato

2  aglio, sbucciato e tritato

1 400g di pezzettoni di pomodoro in scatola

1  di passata di pomodoro

1  miscela di spezie 'ras el hanout'

1 dado (vegetale)

250ml acqua

sale e pepe



Mettere tutti gli ingredienti nella caraffa. Premere il pulsante  .

vellutata di funghi (4 porzioni)

programma 

1 cipolla, sbucciata e finemente tritata

30ml d'olio di oliva

3  timo, solo foglie 2 

aglio, sbucciato e schiacciato

500g funghi 

sale e pepe

1 dado (vegetale) 100ml

di panna densa

acqua

Mettere l'olio, la cipolla, l'aglio ed il timo nella caraffa. Premere il pulsante  . Cuocere per 2

minuti. Premere e rilasciare il pulsante . Aggiungere i funghi e il cubetto di dado. Aggiungere

acqua fino al limite massimo SOUP MAX. Premere il pulsante  . Dopo 20 minuti, aggiungere

la panna. Attendere la fine del programma, poi servire.

Minestra di pollo thailandese (4 porzioni)

programma 

2 scalogni, sbucciati ed affettati

1 peperoncini rossi, affettati

1 citronella in gambo, finemente tritata

1  sugo di pesce

1  zucchero di palma/zucchero extra-fine

200g pollo cotto, tagliuzzato

1 400ml di latte di noce di cocco in scatola

600ml acqua

1 un mazzetto di coriandolo, tritato

il succo di 1-2 limette

1 zenzero a pezzettini, sbucciato e affettato finemente

Mettere da parte il pollo, il coriandolo e il succo di limetta. Mettere tutti gli altri ingredienti nella

caraffa. Premere il pulsante  . Dopo 30 minuti, aggiungere il pollo. Attendere la fine del

programma. Aggiungere mescolando il coriandolo tritato e il succo di limetta e servire.



minestra di sedano-rape e mela (4 porzioni)

programma

- | | | | |
|---|--|-------|----------------------------|
| 1 | sedano-rape (c.ca 750g), sbucciato e grattugiato | 500ml | latte |
| | sale e pepe | 2 | aglio, sbucciato e tritato |
| 1 | dado (vegetale) | 50g | noci, tritate |
| 2 | mele verdi, sbucciate, private del torsolo e tagliate a dadini | | |

Mettere da parte le noci. Mettere tutti gli altri ingredienti nella caraffa. Premere il pulsante .

Servire guarnito con le noci.

minestra di piselli e prosciutto (4 porzioni)

programma

- | | | | |
|-------|---------------------------------|------|-------------------|
| 6 | cipollotti, tritati | 500g | piselli congelati |
| 100g | spinaci a foglie piccole | 1 | dado (vegetale) |
| 100g | prosciutto cotto a striscioline | | sale e pepe |
| 100ml | panna liquida | | acqua |

Mettere da parte panna e prosciutto. Mettere tutti gli altri ingredienti nella caraffa. Aggiungere acqua fino al limite massimo SOUP MAX. Premere il pulsante . Dopo 20 minuti, aggiungere la panna. Attendere la fine del programma. Aggiungere mescolando il prosciutto e servire.

zuppa di pomodoro, peperone rosso e basilico (4 porzioni)

programma

- | | | | |
|------|---------------------------------------|---|------------------------|
| 200g | peperoni rossi arrostiti (in vasetto) | 6 | pomodori, a dadini |
| 2 | aglio, sbucciato e schiacciato | 1 | di passata di pomodoro |
| | zucchero | | sale e pepe |
| 1 | dado (vegetale) | | acqua |
| 1 | un mazzetto di basilico, solo foglie | | |

Mettere da parte il basilico. Mettere tutti gli altri ingredienti nella caraffa. Aggiungere acqua fino al limite massimo SOUP MAX. Premere il pulsante . Dopo 20 minuti, aggiungere il basilico.

Attendere la fine del programma, poi servire.

salsa di pomodoro concentrata (4 porzioni)

programma

- | | | | |
|---|---|------|----------------------|
| 1 | cipolla, sbucciata e finemente tritata | 30ml | olio di oliva |
| 2 | aglio, sbucciato e schiacciato | 1 | zucchero raffinato |
| 2 | 400g di pomodori tipo San Marzano in scatola | 1 | conserva di pomodoro |
| 2 | aceto di Sherry/aceto di vino rosso | | sale e pepe |
| | foglie di basilico, tritate grossolanamente (facoltativo) | | |

Una salsa di pomodoro versatile, perfetta per polpette o pasta.

Mettere l'olio, la cipolla e l'aglio nella caraffa. Premere il pulsante . Cuocere per 3 minuti.

Premere e rilasciare il pulsante . Aggiungere i pomodori, la conserva di pomodoro, l'aceto di Sherry e lo zucchero. Condire con sale e pepe. Premere il pulsante . Attendere la fine del programma. Aggiungere mescolando il basilico tritato (facoltativo) e servire.

guida per bollire le verdure

alimento	tempo (min)
cuori di carciofo	11-16
asparago	6-13
fagiolini	12-18
cime di broccoli	5-6
cavoletti di Bruxelles	6-11
cavolo a spicchi	10-15
carote affettate	6-10
cime di cavolfiore	6-8

alimento	tempo (min)
mais, in pannocchia, intera	5-8
melanzana, a dadini	5-10
pastinache	5-10
piselli	8-12
patate (grandi), tagliate	15-18
patate (piccole), intere	15-18
spinaci	3-5
rape, a cubetti	5-8

frappè**frappè per colazione**

2 mele, senza torsolo e tritate grossolanamente
 400ml latte
 2 banana

8☞ yogurt
 4☞ farina d'avena
 4☞ miele

frappè di banana alle noci

150g yogurt alla nocciola
 200ml latte

1 banana

lassi al mango

1 mango, sbucciato, privato del nocciolo e tritato
 200ml latte

200ml yogurt
 2☞ miele

frappè di arancia e cioccolato

170g gelato al cioccolato

300ml succo d'arancia

frappè di banana, vaniglia e miele

400ml latte
 4☞ miele

1 banana
 2☞ estratto di vaniglia

frappè di mela e mango

1 mango, sbucciato, privato del nocciolo e tritato

600ml succo di mela

frappè cremoso di mirtillo e vaniglia

360ml limonata
 70g mirtilli

125g gelato alla vaniglia

frappè di mirtillo rosso, arancia e banana

300ml succo d'arancia
 1 banana

300ml succo di mirtillo rosso

frappè di pesca e albicocca







4 albicocca in scatola tagliata a metà
 2 pesche, sbucciate, private del nocciolo e tritate
 200ml latte

80ml succo di albicocca (dalla scatola)
 4☞ yogurt
 2☞ miele

Lea las instrucciones, guárdelas en un lugar seguro y, en caso de dar el aparato a otra persona, entréguelas también. Retire todo el embalaje antes de usar el aparato.

MEDIDAS DE SEGURIDAD IMPORTANTES

Siga las precauciones básicas de seguridad, incluyendo:

- 1 Este aparato puede ser utilizado por personas inexpertas o con discapacidad física, sensorial o mental, siempre que hayan sido supervisadas o instruidas en su uso y comprendan los riesgos que conlleva.
 - No permita que los niños utilicen el aparato ni jueguen con él.
 - Mantenga el aparato y el cable fuera del alcance de los niños.
-  Para evitar cortes y quemaduras, tenga cuidado al manipular las cuchillas, al vaciar la jarra y al limpiar el aparato.
-  El uso inadecuado del aparato puede ocasionar heridas.
-  Las superficies del aparato estarán calientes.
-  Tenga cuidado al añadir líquidos calientes: pueden salpicar por un golpe brusco de vapor.
-  No sumerja en líquido la jarra ni la unidad motora.
- 2 Desenchufe el aparato antes de montarlo, desmontarlo o limpiarlo.
- 3 No deje el aparato desatendido mientras está enchufado.
- 4 Los líquidos muy calientes pueden salpicar si se llena demasiado la jarra.
- 5 Use la jarra únicamente con la unidad motora suministrada con el producto (y viceversa).
- 6 Asegúrese de que el aparato está en modo standby () antes de retirar la jarra.
- 7 Si el cable está dañado, éste deberá ser cambiado por el fabricante, su agente de servicio, o alguien con cualificación similar para evitar peligro.
- 8 No ponga ningún otro acoplamiento o accesorio (recambio) que no haya sido adquirido del fabricante.
- 9 No use el aparato para ningún fin distinto a los descritos en estas instrucciones.
- 10 No use el aparato si está dañado o si no funciona bien.

solo para uso doméstico

CÓMO FUNCIONA

- Ponga los ingredientes en la jarra.
- Elija un programa.
- Deje esperar media hora (para sopas) / una hora (para salsas), rectifique de sal y otros condimentos y sirva.

ilustraciones	3 cierre de la tapa	6 asa
1 tapa pequeña	4 cierre de la jarra	7 unidad motora
2 tapa	5 jarra	

- El aparato combina las funciones de una batidora y un calentador, por lo que puede usarlo para batir, hacer smoothies, picar hielo e incluso hervir patatas.

MONTAJE

- 1 Coloque la jarra sobre la unidad motora y empújela hacia abajo hasta que encaje en su sitio con un clic (solo encaja en una posición).
- 2 Para acoplar la tapa, deslice la punta del pico hacia dentro del espacio situado en la parte delantera de la tapa y haga presión sobre la parte trasera de la tapa hasta que sienta que el cierre de la tapa encaja en su sitio con un clic.
- 3 Encaje la tapa pequeña en el agujero de la tapa.

DESMONTAJE

- 4 Levante la tapa pequeña retirándola de la tapa.
 - 5 La tapa pequeña tiene dos marcas: una indica un nivel de 30 ml y la otra, de 60 ml. Su capacidad llena hasta el borde es de 130 ml.
 - 6 Presione el cierre de la tapa y levante la tapa para retirarla de la jarra.
 - 7 Apriete el cierre de la jarra situado en la parte interna del asa y levante la jarra para retirarla de la unidad motora.
- ✱ Al retirar la jarra o la tapa se cortará la corriente del motor y el calentador y la luz con el símbolo  se apagará. Al volver a colocar la jarra y la tapa la corriente se restablecerá, pero sin que se reinicie el programa.
- 8 No ponga en funcionamiento el motor sin la tapa pequeña colocada: los ingredientes podrían salir expulsados hacia fuera a través del agujero.



LLENADO

- 9 Ponga el aparato en modo standby () , retire la jarra de la unidad motora y retire la tapa de la jarra.
- 10 La parte interna de la jarra tiene la marca MAX, que indica 1,75 litros, para ingredientes fríos, y la marca SOUP MAX, que indica 1,4 litros, para líquidos calientes que se expanden al calentarse.
- 11 Para añadir ingredientes con el aparato funcionando, retire la tapa pequeña, añada los ingredientes a través del agujero de la tapa y vuelva a colocar la tapa pequeña.

ENCENDER











- 12 Enchufe el aparato a la corriente.
- 13 La panificadora emitirá un pitido.
- 14 La luz con el símbolo  parpadeará.

DORAR

- 15 Para dorar carne, o verduras antes de preparar sopa:
- 16 Ponga 30 ml de aceite o una nuez grande de mantequilla en el fondo de la jarra.
- 17 Añada la carne / la verdura.
- 18 Vuelva a colocar la tapa y la tapa pequeña.
 - a) Pulsar el botón  y dejar cocinar durante 1 minuto.
 - b) Pulse y suelte el botón  para remover los ingredientes.
 - c) Retire la tapa pequeña, compruebe el estado de los ingredientes y vuelva a colocarla.
 - d) Repita la operación hasta que los ingredientes estén bien dorados.
- 19 Añada el resto de ingredientes y ponga en marcha el programa.

ELEGIR PROGRAMA

20 Pulse el botón correspondiente al programa que desea usar.

	standby	motor apagado, calentador apagado, en espera
	velocidad baja	mezcla durante 2 minutos – para mezclas en general
	velocidad alta	mezcla durante 2 minutos – para smoothies, batidos, etc.
	funcionamiento manual	pulse el botón  para poner en marcha el motor y suéltelo para pararlo
	picar hielo	mezcla durante 10 sesiones de 3 segundos funcionando / 3 segundos apagado
	sopa de tropezones	calienta durante 35 minutos mezcla durante 13 segundos, emite una señal acústica 5 veces la luz del botón se apaga mantiene caliente durante 40 minutos a 70-80°C vuelve a modo standby
	sopa suave	calienta durante 25 minutos mezcla durante 60 segundos, emite una señal acústica 5 veces la luz del botón se apaga mantiene caliente durante 40 minutos a 70-80°C vuelve a modo standby
	salsa	calienta y remueve durante aproximadamente una hora emite una señal acústica la luz del botón se apaga vuelve a modo standby
	hervir / cocer al vapor	calienta durante 18 minutos hasta hervir la luz del botón se apaga la luz del botón  se pondrá en blanco mantiene caliente durante 40 minutos a 70-80°C vuelve a modo standby

21 El aparato emitirá un sonido y la luz del botón se iluminará.

AÑADIR INGREDIENTES

22 Retire la tapa pequeña, añada los nuevos ingredientes y vuelva a colocarla.

23 Compruebe que los ingredientes no rebasan las marcas MAX / MAX SOUP.

¿HA TERMINADO?

24 Pulse el botón .

- La luz con el símbolo  parpadeará.

25 Desenchufe el aparato.

26 Presione el cierre de la tapa y levante la tapa para retirarla de la jarra.

27 Apriete el cierre de la jarra situado en la parte interna del asa y levante la jarra para retirarla de la unidad motora.

28 Vierta el contenido de la jarra en una fuente de servir.

29 Vuelva a colocar la jarra sobre la unidad motora.

consejos y ayudas

30 Cuando prepare recetas que contengan queso o nata, añada estos ingredientes al final del programa para evitar que se corten. El calor residual debe bastar para que el queso se funda.

31 Para que la cocción sea uniforme, corte todos los ingredientes, excepto el queso, en dados de 1,5 a 2,5 cm.

32 Corte el queso en dados no mayores de 1,5 cm.

- 33 Los smoothies saben mejor si se preparan con ingredientes fríos.
- 34 Las sopas caseras pueden conservarse 24 horas en el frigorífico o hasta 4 semanas en el congelador.
- 35 Eche pocos condimentos al comenzar a cocinar los ingredientes; pruébelos y deles el punto justo antes de servir.
- 36 Para obtener mejores resultados con el programa de picar hielo, utilice entre 150 y 500 ml de cubitos.



CUIDADO Y MANTENIMIENTO

- 37 Apague el aparato (⏻) y desenchúfelo.
- 38 Limpie la parte exterior de la unidad motora con un paño húmedo limpio.
- 39 Limpie el exterior y el interior de la jarra con un paño húmedo.
- 40 Lave a mano la tapa y la tapa pequeña.

PROTECCIÓN MEDIOAMBIENTAL

Para evitar problemas medioambientales y de salud provocados por las sustancias peligrosas con que se fabrican los productos eléctricos y electrónicos, los aparatos con este símbolo no se deben desechar junto con el resto de residuos municipales, sino que se deben recuperar, reutilizar o reciclar.



recetas

-  cucharada (15ml)
-  cucharada pequeña (5ml)
- g gramos
- ml mililitros

-  pizca
-  manojo
-  ramito
-  diente(s)

sopa de verduras al estilo marroquí (para 4 personas)

- 1 cebolla roja, pelada y picada
- 1 pimiento rojo, sin pepitas y picado
- 1 pimiento verde, sin pepitas y picado
- 1 lata de 400 g de tomate triturado
- 1  de mezcla de especias ras el hanut
- 250ml agua



- 1 puerro, lavado y picado
- 1 tallo de apio, picado
- 2  de ajo, pelados y picados
- 1  de puré de tomate
- 1 cubito de caldo (verduras)
- sal y pimienta

programa 



Poner todos los ingredientes en la jarra. Pulse el botón .

crema de champiñones (para 4 personas)

- 1 cebolla, pelada y muy picada
- 3  de tomillo (solo las hojas)
- 500g champiñones
- 1 cubito de caldo (verduras)
- agua

- 30ml aceite de oliva
- 2  de ajo, pelados y machacados
-  sal y pimienta
- 100ml de nata doble

programa 

Poner en la jarra el aceite, la cebolla, el ajo y el tomillo. Pulse el botón . Cocinar durante 2 minutos. Pulse y suelte el botón . Añadir los champiñones y un cubito de caldo. Añadir agua hasta la marca SOUP MAX. Pulse el botón . Pasados 20 minutos, añadir la nata. Esperar a que el programa termine, y servir.

sopa de apio-nabo y manzana (para 4 personas)

- 1 apio-nabo (aprox. 750 g), pelado y rallado
-  sal y pimienta
- 1 cubito de caldo (verduras)
- 2 manzanas verdes, peladas, descaroizadas y cortadas en dados

- 500ml leche
- 2  de ajo, pelados y picados
- 50g de nueces picadas



programa 

Reservar las nueces picadas. Poner todos los ingredientes en la jarra. Pulse el botón . Servir acompañada de las nueces picadas.



sopa de guisantes y jamón (para 4 personas)

6 cebolletas, picadas
100g de espinacas en hoja pequeña
100g de jamón cocido en tiras
100ml de nata para cocinar

programa 
500g de guisantes congelados
1 cubito de caldo (verduras)
 sal y pimienta
agua

Reservar la nata y el jamón. Poner todos los ingredientes en la jarra. Añadir agua hasta la marca SOUP MAX. Pulse el botón . Pasados 20 minutos, añadir la nata. Esperar a que el programa termine. Añadir el jamón y servir.

sopa de pollo thai (para 4 personas)



2 chalotas, peladas y troceadas
200g de pollo cocido, cortado en tiras
1 de azúcar de palma / azúcar superfina
1 manojo pequeño de cilantro, picado
1 trozo pequeño de jengibre, pelado y cortado muy fino

programa 
1 chile rojo, troceado
1 de salsa de pescado
600ml agua
1 lata de 400 ml de leche de coco
zumo de 1-2 limas

Reservar el pollo, el cilantro y el zumo de lima. Poner todos los ingredientes en la jarra. Pulse el botón . Después de 30 minutos, añadir el pollo. Esperar a que el programa termine. Incorporar, sin dejar de remover, el cilantro y el zumo de lima, y servir.

sopa de tomate, pimiento rojo y albahaca (para 4 personas)

200g de pimientos rojos asados (de frasco)
2 de ajo, pelados y machacados
1 cubito de caldo (verduras)
1 manojo pequeño de albahaca (solo las hojas)
1 tallo de citronela (verbena india), picado muy fino

programa 
6 tomates, en dados
1 de puré de tomate
agua
 sal y pimienta
 azúcar



Dejar aparte la albahaca. Poner todos los ingredientes en la jarra. Añadir agua hasta la marca SOUP MAX. Pulse el botón . Después de 20 minutos, añadir la albahaca. Esperar a que el programa termine, y servir.

salsa fuerte de tomate (para 4 personas)

1 cebolla, pelada y picada muy fina
2 de ajo, pelados y machacados
2 latas de 400 g de tomate de pera
2 de vinagre de jerez / vinagre de vino tinto
 hojas de albahaca, poco picadas (opcional)

programa 
30ml de aceite de oliva
1 de azúcar glasé
1 de pasta de tomates secos
sal y pimienta

Una salsa de tomate versátil, ideal para albóndigas o pasta.

Poner el aceite, la cebolla y el ajo en la jarra. Pulse el botón . Cocinar durante 3 minutos. Pulse y suelte el botón . Añadir los tomates, la pasta de tomate, el vinagre de jerez y el azúcar. Salpimentar. Pulse el botón . Esperar a que el programa termine. Incorporar la albahaca picada (opcional) y servir.

guía de cocción de verduras

ingredientes	tiempo (min)
alcachofas, corazones	11-16
espárragos	6-13
judías verdes	12-18
brécol, cogollos	5-6
coles de Bruselas	6-11
repollo, en trozos	10-15
zanahorias, en trozos	6-10
coliflor, cogollos	6-8

ingredientes	tiempo (min)
maíz, en mazorca, entera	5-8
berenjena, en dados	5-10
chirivías	5-10
guisantes	8-12
patatas (grandes), cortadas	15-18
patatas (pequeñas), enteras	15-18
espinacas	3-5
nabos, en dados	5-8

smoothies

smoothie de desayuno

2 manzana, descaroada y cortada en trozos grandes
 400ml leche
 2 plátano

8☞ yogurt
 4☞ harina de avena
 4☞ miel

smoothie de plátano con nuez

150g yogurt de avellanas
 200ml leche

1 plátano

lassi de mango

1 mango, pelado, deshuesado y troceado
 200ml leche

200ml yogurt
 2☞ miel

smoothie de chocolate y naranja

170g helado de chocolate

300ml zumo de naranja

smoothie de plátano, vainilla y miel

400ml leche
 4☞ miel

1 plátano
 2☞ extracto de vainilla

smoothie de manzana y mango

1 mango, pelado, deshuesado y troceado

600ml zumo de manzana

smoothie cremoso de arándano y vainilla

360ml limonada
 70g arándanos

125g helado de vainilla

smoothie de arándano, naranja y plátano

300ml zumo de naranja
 1 plátano

300ml zumo de arándanos

smoothie de melocotón y albaricoque







80ml zumo de albaricoques en almíbar
 2 melocotones, pelados, deshuesados y troceados
 200ml leche

4 albaricoques en almíbar
 4☞ yogurt
 2☞ miel

Leia as instruções e guarde em lugar seguro. Forneça-as também caso venha a fornecer o aparelho a alguém. Retire todo o material de embalar antes da utilização.

MEDIDAS DE PRECAUÇÃO IMPORTANTES

Siga as precauções básicas de segurança, incluindo as seguintes:

- 1 Este aparelho pode ser utilizado por pessoas com capacidades físicas, sensoriais ou mentais reduzidas ou com falta de experiência e conhecimento desde que supervisionadas/instruídas e que compreendam os riscos envolvidos.
 - As crianças não devem usar nem brincar com o aparelho.
 - Mantenha o aparelho e o cabo fora do alcance das crianças.
-  Para evitar ferimentos, tenha cuidado ao manusear as lâminas, ao esvaziar o jarro e ao limpar.
-  Utilizar o aparelho incorrectamente poderá resultar em ferimentos.
-  As superfícies do aparelho aquecerão.
-  Tenha cuidado ao acrescentar líquidos quentes, pois podem ser expelidos devido a vaporização repentina.
-  Não coloque nem o jarro nem a unidade motora em líquidos.
- 2 Desligue o aparelho da corrente elétrica antes da montagem, desmontagem ou limpeza.
- 3 Não deixe o aparelho desacompanhado enquanto estiver ligado.
- 4 É possível que líquidos a ferver transbordem se encher em demasia.
- 5 Use o jarro apenas com a unidade motora fornecida (e vice-versa).
- 6 Certifique-se de que o aparelho se encontra em modo de espera () antes de remover o jarro.
- 7 Se o cabo estiver danificado, o fabricante, o seu agente de assistência técnica ou qualquer profissional devidamente qualificado deverá substituí-lo para se evitarem riscos.
- 8 Não utilize acessórios ou peças que não sejam fornecidos pela nossa empresa.
- 9 Não utilize o aparelho para quaisquer outras finalidades senão as descritas nestas instruções.
- 10 Não utilize o aparelho se estiver danificado ou se o seu funcionamento for defeituoso.

apenas para uso doméstico

COMO FUNCIONA

- Coloque os ingredientes no jarro.
- Escolha um programa.
- Aguarde meia hora para sopas, uma hora para molhos e ajuste o tempero. Sirva em seguida.

esquemas	3 fecho da tampa	6 pega
1 copo	4 fecho do jarro	7 unidade motora
2 tampa	5 jarro	

- Uma vez que se trata da combinação de uma liquidificadora com um aquecedor, poderá usar o aparelho também para misturar, para fazer smoothies, para esmagar gelo e até cozer batatas.

MONTAGEM

- 1 Desça o jarro até à unidade motora e prima para baixo até encaixar no sítio com um estalido (só encaixa de uma forma).
- 2 Para encaixar a tampa, deslize a ponta do bico até à abertura na parte frontal da tampa e prima a parte posterior da tampa para baixo, até o fecho da tampa emitir um estalido.
- 3 Encaixe o copo na abertura da tampa.

DESMONTAGEM

- 4 Levante o copo para fora da tampa.
- 5 O copo possui as marcas 30 ml e 60 ml. Cheio até ao rebordo comporta 130 ml.
- 6 Prima o fecho da tampa e levante a tampa para fora do jarro.
- 7 Aperte o fecho do jarro para o interior da pega e levante o jarro para fora da unidade motora.
- * Remover o jarro ou a tampa interromperá o fluxo eléctrico ao motor e ao aquecedor e a luz  desligar-se-á. Voltar a colocá-los retomará o fluxo, mas não reiniciará o programa.
- 8 Não coloque o motor em funcionamento sem o copo, pois os ingredientes poderão ser cuspidos através da abertura.



ENCHER

- 9 Coloque o aparelho no modo de espera () , remova o jarro da unidade motora e retire a tampa do jarro.
- 10 O interior do jarro possui as marcas MAX (1,75 litros) para ingredientes frios e SOUP MAX (1,4 litros) para líquidos quentes que aumentarão quando aquecidos.
- 11 Para adicionar ingredientes enquanto o aparelho está a funcionar retire o copo, adicione os ingredientes através da abertura da tampa e volte a colocar o copo.

LIGAR











- 12 Ligue a ficha à tomada eléctrica.
- 13 O aparelho emitirá um sinal sonoro.
- 14 A luz  piscará.

DOURAR

- 15 Se pretender dourar a carne ou legumes antes de fazer a sopa:
- 16 Coloque 30 ml de óleo ou uma noz grande de manteiga no fundo do jarro.
- 17 Adicione a carne/legumes.
- 18 Volte a colocar a tampa e o copo.
 - a) Prima  e deixe cozinhar durante 1 minuto.
 - b) Prima e liberte  para movimentar os ingredientes.
 - c) Remova o copo, espreite e depois volte a colocá-lo.
 - d) Repita este processo até ficar satisfeito com os resultados.
- 19 Adicione os ingredientes restantes e comece o programa.

ESCOLHER O PROGRAMA

20 Prima o botão do programa que deseja.

	modo de espera	motor desligado, aquecedor desligado, a aguardar
	velocidade baixa	mistura durante 2 minutos – para a maioria das misturas
	velocidade alta	mistura durante 2 minutos – para smoothies, batidos, etc.
	operação manual	prima  para accionar o motor, liberte-o para parar
	esmagador de gelo	mistura durante 10 sessões de 3 segundos ligado/3 segundos desligado
	sopa com pedaços	aquece durante 35 minutos mistura durante 13 segundos, emite sinal sonoro 5 vezes a luz do botão desliga-se mantém o aquecimento durante 40 minutos a 70-80°C retorna ao modo de espera
	sopa cremosa	aquece durante 25 minutos mistura durante 60 segundos, emite sinal sonoro 5 vezes a luz do botão desliga-se mantém o aquecimento durante 40 minutos a 70-80°C retorna ao modo de espera
	molho	aquece e movimenta durante cerca de uma hora emite sinal sonoro a luz do botão desliga-se retorna ao modo de espera
	ferver/vapor	aquece durante 18 minutos até atingir fervura a luz do botão desliga-se a luz do botão  fica branca mantém o aquecimento durante 40 minutos a 70-80°C retorna ao modo de espera

21 O aparelho emitirá um sinal sonoro e a luz do botão iluminar-se-á.

ADIÇÃO DE INGREDIENTES

22 Remova o copo, adicione os novos ingredientes e depois volte a colocá-lo.

23 Certifique-se de que o conteúdo não ultrapassa a marca MAX/SOUP MAX.

TERMINOU?

24 Prima o botão 

- A luz  piscará.

25 Desligue o aparelho.

26 Prima o fecho da tampa e levante a tampa para fora do jarro.

27 Aperte o fecho do jarro para o interior da pega e levante o jarro para fora da unidade motora.

28 Verta o conteúdo num prato de servir.

29 Volte a colocar o jarro na unidade motora.

conselhos e sugestões

30 Se uma receita requerer queijo ou queijo creme, adicione no final do programa para evitar coalhar. Geralmente, restará calor suficiente na sopa para derreter o queijo.

31 Para uma confecção uniforme, corte tudo em cubos de 1,5-2,5 cm, excepto o queijo.

32 Corte o queijo em cubos não maiores que 1,5 cm.

33 Os smoothies têm melhor sabor quando feitos com ingredientes frios.

34 Sopas caseiras podem ser refrigeradas durante 24 horas ou congeladas durante 4 semanas.

35 Não exagere no tempero antes de cozinhar. Pelo contrário, saboreie e ajuste antes de servir.

36 Para obter os melhores resultados, use cubos de gelo entre 150 ml e 500 ml no programa de esmagamento de gelo.

CUIDADO E MANUTENÇÃO

37 Desligue o aparelho (⏻) e desligue-o da corrente.

38 Limpe a superfície externa da unidade motora com um pano limpo e seco.



39 Limpe o jarro, por dentro e por fora, com um pano húmido.

40 Lave a tampa e o copo à mão.

PROTECÇÃO AMBIENTAL

Para evitar problemas ambientais e de saúde devido a substâncias perigosas contidas em equipamentos eléctricos e electrónicos, os aparelhos com este símbolo não deverão ser misturados com o lixo doméstico e sim recuperados, reutilizados ou reciclados.



receitas

 colher de sopa (15ml)
 colher de chá (5ml)
g gramas
ml mililitros

 pitada
 molho
 raminho
 dente

sopa de legumes marroquina (para 4 pessoas)



programa 

1	cebola roxa, descascada e picada	1	alho francês, lavado e picado
1	pimento vermelho, sem sementes e picado	1	haste de aipo, picado
1	pimento verde, sem sementes e picado	1	400 g de tomates picados de lata
	dentes de alho, descascados e picados		de concentrado de tomate
	mistura de especiarias "ras el hanout"	1	cube de caldo (legumes)
250ml	água		sal e pimenta



Coloque os ingredientes todos no jarro. Prima o botão ""

sopa de cogumelos cremosa (para 4 pessoas)

programa 

1	cebola, descascada e picada finamente	30ml	de azeite
	raminhos de tomilho, apenas as folhas	500g	cogumelos
	dentes de alho, descascados e esmagados		sal e pimenta
1	cube de caldo (legumes)	100ml	de natas

água



Coloque o óleo, a cebola, os dentes de alho e o tomilho no jarro. Prima o botão "". Cozinhe durante 2 minutos. Pressione e solte o botão .

Adicione os cogumelos e o cube de caldo. Adicione água até à marca SOUP MAX. Prima o botão "". Após 20 minutos, adicione o creme.

Aguarde o programa terminar e sirva em seguida.

sopa de maçã e raiz de aipo (para 4 pessoas)

programa 

1	raiz de aipo (aprox. 750 g), descascado e ralado	500ml	leite
	dentes de alho, descascados e picados		sal e pimenta
1	cube de caldo (legumes)	50g	nozes, picadas
2	maçãs verdes, descascadas, sem núcleo e cortadas em pedaços grosseiros		

Reserve as nozes. Coloque todos os outros ingredientes no jarro. Prima o botão "". Sirva guarnecido com as nozes.

sopa de fiambre e ervilhas (para 4 pessoas)

programa 

6	cebolinhas novas, picadas	500g	ervilhas congeladas
100g	espinafre bebé	1	cube de caldo (legumes)
100g	fiambre cozinhado e desfiado		sal e pimenta
100ml	natas		água

Reserve as natas e o fiambre. Coloque todos os outros ingredientes no jarro. Adicione água até à marca SOUP MAX. Prima o botão "". Após 20 minutos, adicione o creme. Aguarde o programa terminar. Misture o fiambre e sirva.



sopa de galinha tailandesa (para 4 pessoas)programa 



- | | | | |
|---|---|-------|-----------------------------|
| 2 | chalotas, descascadas e cortadas em rodelas | 1 | molho de peixe |
| 1 | malagueta vermelha, cortada em rodelas | 200g | galinha cozida, desfiada |
| 1 | haste de erva-limão, picada finamente | 1 | açúcar de palma/açúcar fino |
| 1 | 400 ml de leite de coco de lata | 600ml | água |
| 1 | pequeno molho de coentros, picados | | sumo de 1-2 limas |
| 1 | pedaço de gengibre pequeno, descascado e cortado em rodelas finas | | |

Reserve a galinha, os coentros e o sumo de lima. Coloque todos os outros ingredientes no jarro.

Prima o botão " Após 30 minutos, adicione a galinha. Aguarde o programa terminar.

Misture os coentros picados e o sumo de lima e sirva.

sopa de tomate, pimento vermelho e manjeriço (para 4 pessoas)programa 

- | | | | |
|------|--|---|--------------------------|
| 200g | pimentos vermelhos assados (de jarro) | 1 | de concentrado de tomate |
| 6 | tomates, cortados em pedaços grosseiros |  | açúcar |
| 2 | dentes de alho, descascados e esmagados |  | sal e pimenta |
| 1 | caldo de legumes (legumes) | | água |
| 1 | pequeno molho de manjeriço, apenas as folhas | | |

Reserve o manjeriço. Coloque todos os outros ingredientes no jarro. Adicione água até à marca



SOUP MAX. Prima o botão " Após 20 minutos, adicione o manjeriço. Aguarde o programa

terminar e sirva em seguida.

molho de tomate rico (para 4 pessoas)programa 

- | | | | |
|--|--|------|------------------------------|
| 1 | cebola, descascada e picada finamente | 30ml | azeite |
| 2 | dentes de alho, descascados e esmagados | 1 | açúcar branco refinado |
| 2 | 400 g de tomate-chucha de lata | 1 | pastas de tomate seco ao sol |
| 2 | vinagre de xerez/vinagre de vinho tinto | | sal e pimenta |
|  | folhas de manjeriço, picadas grosseiramente (opcional) | | |

Um molho de tomate versátil, perfeito para almôndegas ou massa.

Coloque o azeite, a cebola e o alho no jarro. Prima o botão " Cozinhe durante 3 minutos.Pressione e solte o botão . Adicione os tomates, a pasta de tomate, o vinagre de xerez eo açúcar. Tempere com sal e pimenta. Prima o botão " Aguarde o programa terminar.

Misture o manjeriço picado (opcional) e sirva.

guia de cozedura de legumes

ingrediente	tempo (min)
alcachofra, os corações	11-16
espargos	6-13
feijão verde	12-18
brócolos, floretes	5-6
couves-de-bruxelas	6-11
couve, fatiada	10-15
cenouras, cortadas em rodelas	6-10
couve-flor, floretes	6-8

ingrediente	tempo (min)
maçaroca de milho inteira	5-8
beringela, cortada em pedaços grosseiros	5-10
rábano	5-10
ervilhas	8-12
batatas (grandes), cortadas	15-18
batatas (pequenas), inteiras	15-18
espinafres	3-5
nabos, cortados em cubos	5-8

smoothies

smoothie de pequeno-almoço

2 maçãs, sem núcleo e picadas grosseiramente	8	☞	iogurte
400ml leite	4	☞	aveia
2 banana	4	☞	mel

smoothie de banana com aroma a nozes

150g iogurte de avelã	1		banana
200ml leite			

lassi de manga

1 manga, descascada, sem caroço e picada	200ml		iogurte
200ml leite	2	☞	mel

smoothie de chocolate e laranja

170g gelado de chocolate	300ml		sumo de laranja
--------------------------	-------	--	-----------------

smoothie de banana, baunilha e mel

400ml leite	1		banana
4	☞		extracto de baunilha
mel			

smoothie de maçã e manga

1 manga, descascada, sem caroço e picada	600ml		sumo de maçã
--	-------	--	--------------

smoothie de mirtilos e baunilha cremoso

360ml limonada	125g		gelado de baunilha
70g amoras			

smoothie de arando, laranja e banana

300ml sumo de laranja	300ml		sumo de mirtilo
1 banana			

smoothie de pêsego e alperce

4 metades de alperce enlatado	80ml		calda de alperce (da lata)
2 pêsegos, descascados, sem caroço e picados	4	☞	iogurte
200ml leite	2	☞	mel

Læs vejledningen og behold den til senere brug. Lad den følge med apparatet, hvis det overdrages til andre. Fjern al emballage før brug.



VIGTIGE SIKKERHEDSINSTRUKTIONER

Følg altid de grundlæggende sikkerhedsregler, herunder:

- 1 Apparatet kan anvendes af personer hvis fysiske, sansemæssige eller mentale evner er nedsat, eller personer uden den fornødne erfaring og viden, hvis de er blevet instrueret/har været under opsyn og forstår de forbundne farer.
 - Børn må hverken benytte eller lege med apparatet.
 - Apparatet og ledningen skal holdes uden for børns rækkevidde.
- ⚠ For at undgå tilskadekomst skal man udvise forsigtighed ved håndtering af klingerne, samt når blenderglasset tømmes og rengøres.
- ⚠ Forket brug af apparatet kan forårsage tilskadekomst.
- ⚠ Apparatets overflader kan blive meget varme.
- ⚠ Pas på når du tilsætter varme væsker, da de kan sprøjte ud grundet pludselig dampdannelse.
- 🚫 Nedsænk ikke blenderglasset eller motorenheden i væske.
- 2 Tag apparatets stik ud, inden du samler, adskiller eller rengør det.
- 3 Lad aldrig apparatet stå uden opsyn, når det er tilsluttet stikkontakten.
- 4 Hvis du overfylder, kan kogende væske sprøjte ud.
- 5 Brug kun blenderglasset med den medfølgende motorenhed (og omvendt).
- 6 Sørg for, at apparatet står på standby (⏻) inden blenderglasset tages af.
- 7 Hvis ledningen er beskadiget, skal den udskiftes af producenten, serviceværkstedet eller en tilsvarende kvalificeret fagmand, så eventuelle skader undgås.
- 8 Anvend ikke andet tilbehør eller andre dele end de medfølgende.
- 9 Anvend ikke apparatet til andre formål end dem, der er beskrevet i denne brugsanvisning.
- 10 Undlad at anvende apparatet, hvis det er beskadiget eller ikke fungerer korrekt.

kun til privat brug

tegninger	3 lågets lås	6 håndtag
1 bæger	4 blenderglassets låg	7 motorenhed
2 låg	5 blenderglas	

⚙️ SÅDAN VIRKER APPARATET

- Kom ingredienserne i blenderglasset.
- Vælg et program.
- Kom tilbage om en halv time (suppe)/en time (sauce), smag til, og spis.
- Da apparatet er en kombination af en blender og et varmelegeme, kan du både blende, lave smoothies, knuse is og ligefrem koge kartofler i det.

👁️ SAMLING

- 1 Sæt blenderglasset oven på motorenheden og tryk ned, indtil det klikker på plads (det passer kun på én måde).
- 2 For at sætte låget på føres tudens spids ind i udbuningen forrest på låget - tryk derefter ned bagerst på låget, indtil du hører lågets lås klikke på plads.
- 3 Sæt bægeret ned i hullet i låget.

👁️ ADSKILLELSE

- 4 Tag bægeret op af låget.
 - 5 Bægeret er markeret ved 30 ml og 60 ml. Når det er fyldt til kanten, indeholder det 130 ml.
 - 6 Tryk på lågets lås og løft låget af blenderglasset.
 - 7 Tryk blenderglassets lås ind i håndtaget, og løft blenderglasset af motorenheden.
- ⚠️ Når blenderglasset eller låget tages af afbrydes strømtilførslen fra motoren og varmelegemet, og ⏻-lampen slukker. Når disse dele sættes tilbage på plads tilføres der igen strøm, men programmet genstartes ikke.
- 8 Anvend ikke motorenheden uden bægeret, da ingredienser kan sprøjte ud gennem hullet.

👁️ OPFYLDNING

- 9 Sæt apparatet på standby (⏻), tag blenderglasset af motorenheden, og tag låget af blenderglasset.
- 10 Blenderglasset er markeret indvendigt med MAX, ved 1,75 liter, for kolde ingredienser – og SOUP MAX, ved 1,4 liter, for varme væsker, som udvider sig ved opvarmning.
- 11 For at tilsætte ingredienser, mens apparatet kører, skal du tage bægeret op, tilsætte ingredienser gennem hullet i låget og sætte bægeret i igen.

⏻ TÆND MASKINEN











- 12 Sæt stikket i stikkontakten.
- 13 Maskinen vil bippe.
- 14 ⏻-lampen vil blinke.

👁️ BRUNING

- 15 Hvis du ønsker at brune kød eller grønsager inden tilberedning af suppen:
- 16 Hæld 30 ml olie i bunden af blenderglasset eller tilsæt en stor smørklat.
- 17 Tilsæt kød/grønsager.
- 18 Sæt låget på og bægeret i igen.
 - a) Tryk på 🌀, og tilbered i 1 minut.
 - b) Tryk på 🌀 og slip igen for at røre ingredienserne sammen.
 - c) Tag bægeret op, se til maden og sæt derefter bægeret i igen.
 - d) Gentag dette, indtil bruningen er tilfredsstillende.
- 19 Tilsæt resten af ingredienserne og start programmet.

VÆLG PROGRAM

20 Tryk på knappen med det ønskede program.

	standby	motor slukket, varmelegeme slukket, afventer
	lav hastighed	blender i 2 minutter – almindelig blendning
	høj hastighed	blender i 2 minutter – smoothies, milkshakes, etc.
	manuel betjening	tryk på  for at starte motoren, slip den for at stoppe
	knusning af isterninger	blender i 10 omgange: kører i 3 sekunder/standser i 3 sekunder
	grov suppe	varmer i 35 minutter blender i 13 sekunder, bipper 5 gange lampen i knappen går ud holder varm i 40 minutter ved 70-80 °C vender tilbage til standby
	glat suppe	varmer i 25 minutter blender i 60 sekunder, bipper 5 gange lampen i knappen går ud holder varm i 40 minutter ved 70-80 °C vender tilbage til standby
	sauce	varmer og rører rundt i omkring en time bipper lampen i knappen går ud vender tilbage til standby
	koge/dampe	varmer i 18 minutter til kogepunktet lampen i knappen går ud lampen i  -knappen bliver hvid holder varm i 40 minutter ved 70-80 °C vender tilbage til standby

21 Apparatet bipper, og lampen i knappen lyser.

TILFØJELSE AF INGREDIENSER

22 Tag bægeret op, tilsæt nye ingredienser, og sæt derefter bægeret i igen.

23 Kontrollér, at indholdet ikke stiger, så det når op over henholdsvis MAX/SOUP MAX-mærkerne.

FÆRDIG?

24 Tryk på -knappen.

- -lampen vil blinke.

25 Tag stikket ud af stikkontakten.

26 Tryk på lågets lås og løft låget af blenderglasset.

27 Tryk blenderglassets lås ind i håndtaget, og løft blenderglasset af motorenheden.

28 Hæld indholdet i en serveringsskål.

29 Sæt blenderglasset tilbage oven på motorenheden.

gode råd og tips

30 Hvis opskriften er med ost eller fløde, skal dette tilsættes til sidst i programmet, så suppen ikke tykner. Normalt vil der være tilstrækkelig varme tilbage i suppen til at smelte osten.

31 For at opnå en ensartet tilberedning skal alle ingredienserne - undtagen osten - skæres i tern på 1,5 – 2,5 cm.

32 Skær osten i højst 1,5 cm store tern.

33 Smoothies smager bedre, når de laves med afkølede ingredienser.

34 Hjemmelavede supper kan holde sig i køleskabet i 24 timer eller på frost i op til 4 uger.

35 Spar på krydderierne inden tilberedning, smag i stedet til lige inden servering.

36 For at opnå de bedste resultater, skal du bruge mellem 150 ml og 500 ml isterninger til isknusningsprogrammet.

👁️ PLEJE OG VEDLIGEHOLDELSE

37 Sluk for apparatet (⏻) og tag stikket ud.

38 Tør ydersiden af blenderglasset over med en fugtig klud.

39 Tør blenderglasset af, indvendigt og udvendigt, med en fugtig klud.

40 Låget og bægeret skal vaskes af i hånden.

🚫 MILJØBESKYTTELSE

Elektriske og elektroniske apparater, der er mærket med dette symbol, kan indeholde farlige stoffer, og må ikke bortskaffes med husholdningsaffald, men skal afleveres på en dertil udpeget lokal genbrugsstation for at undgå skade på miljø og menneskers sundhed.

opskrifter

- 🥄 spiseskefuld (15ml)
- 🥄 teskefuld (5ml)
- g gram
- ml milliliter

- 🍴 knivspids
- 👉 bundt
- 👉 dusk
- 👉 fed

Marokkansk grønsagssuppe (4 personer)

- 1 rødløg, pillet og hakket
- 1 rød peberfrugt, udkernet og hakket
- 1 grøn peberfrugt, udkernet og hakket
- 1 400 g hakkede tomater fra dåse
- 1🥄 ras el hanout krydderiblanding

250ml vand

- 1 porre, rensset og hakket
- 1 bladselleri, hakket
- 2👉 hvidløg, pillede og hakkede
- 1🥄 tomaturé
- 1 boullionterning (grønsags)

program 🍴🥄

Kom alle ingredienserne i kanden. Tryk på 🍴🥄-knappen.

cremet champignonsuppe (4 personer)

- 1 løg, pillet og finthakket
- 3👉 timian, kun blade
- 500g champignoner
- 1 boullionterning (grønsags)

vand

- 30ml olivenolie
- 2👉 hvidløg, pillede og knuste
- 🍴 salt og peber
- 100ml piskefløde

program ≡🥄

Kom olie, løg, hvidløg og timian i kanden. Tryk på 🍴🥄-knappen. Tilbered i 2 minutter. Tryk og slip 🍴-knappen. Tilsæt champignoner og boullionterning. Tilsæt vand op til SOUP MAX-mærket. Tryk på ≡🥄-knappen. Efter 20 minutter tilsættes fløden. Vent indtil programmer er færdigt og servér.

selleri- /æblesuppe (4 personer)

- 1 knoldselleri (ca. 750 g), skrællede og revet
- 🍴 salt og peber
- 1 boullionterning (grønsags)
- 2 grønne æbler, skrællede, udkernede, i tern

- 500ml mælk
- 2👉 hvidløg, pillede og hakkede
- 50g valnødder, hakkede

program ≡🥄

Læg valnødderne til side. Kom alle ingredienserne i kanden. Tryk på ≡🥄-knappen. Pynt med valnødderne og servér.

ærte-/skinkesuppe (4 personer)

- 6 forårsløg, hakkede
- 100g babyspinat
- 100g kogt skinke i strimler
- 100ml piskefløde

- 500g frosne ærter
- 1 boullionterning (grønsags)
- 🍴 salt og peber
- vand

program ≡🥄

Stil fløden og skinken til side. Kom alle ingredienserne i kanden. Tilsæt vand op til SOUP MAX-mærket. Tryk på ≡🥄-knappen. Efter 20 minutter tilsættes fløden. Vent indtil programmet er færdigt. Rør skinken i og servér.



Thai kyllingesuppe (4 personer)

- 2 skalotteløg, pillede og skivede
- 1 stilk citrongræs, finthakket
- 200g kogt kylling, i strimler
- 1 400 ml kokosmælk fra dåse
- 1 lille bundt koriander, hakket
- 1 lille stykke ingefær, skrællet, fint skivet

- 1 rød chili, skivet
- 1 fiskeauce
- 1 palmesukker/strøsukker
- 600ml vand
- saft af 1-2 limefrugter

program 

Læg kylling, koriander og limesaft til side. Kom alle ingredienserne i kanden. Tryk på -knappen. Efter 30 minutter tilsættes kyllingen. Vent indtil programmet er færdigt. Rør hakket koriander og limesaft i og server.

tomat-/rød pebersuppe med basilikum (4 personer)

- 200g grillede peberfrugter (fra glas)
- 2 hvidløg, pillede og knuste
- sukker
- 1 boullionterning (grønsags)
- 1 lille bundt basilikum, kun bladene

- 6 tomater, i tern
- 1 tomatpuré
- salt og peber
- vand

program 

Læg basilikummen til side. Kom alle ingredienserne i kanden. Tilsæt vand op til SOUP MAX-mærket. Tryk på -knappen. Efter 20 minutter tilsættes basilikummen. Vent indtil programmer er færdigt og servér.



fyldig tomatsuppe (4 personer)

- 1 løg, pillet og finthakket
- 2 hvidløg, pillede og knuste
- 2 400 g blommetomater fra dåse
- 2 sherryeddike/rødvinseddike
- basilikumblade, grofthakkede (valgfrit)

- 30ml olivenolie
- 1 fintmalet sukker
- 1 soltørret tomatpasta
- salt og peber

program 

En alsidig tomatsuppe, perfekt til kødboller eller pasta.

Kom olie, løg og hvidløg i kanden. Tryk på -knappen. Tilbered i 3 minutter. Tryk og slip -knappen. Tilsæt tomater, tomatpasta, sherryeddike og sukker. Smag til med salt og peber. Tryk på -knappen. Vent indtil programmet er færdigt. Rør hakket basilikum i (valgfrit) og servér.

vejledning til grønsgaskogning

grønsag	tid (min)
artiskok, hjerter	11-16
asparges	6-13
bønner, grønne	12-18
broccoli, buketter	5-6
rosenkål	6-11
kål, kiler	10-15
gulerødder, skivede	6-10
blomkål, buketter	6-8

grønsag	tid (min)
majs, på kolbe, hel	5-8
aubergine, i tern	5-10
pastinak	5-10
ærter	8-12
kartofler (store), skåret	15-18
kartofler (små), hele	15-18
spinat	3-5
majroer, i tern	5-8

smoothies**morgen smoothie**

2 æbler, udkernede og grofthakkede
400ml mælk
2 banan

8☞ yoghurt
4☞ havregryn
4☞ honning

nødde-banan smoothie

150g hasselnødde-yoghurt
200ml mælk

1 banan

mango lassi

1 mango, skrællet, udstenet og hakket
200ml mælk

200ml yoghurt
2☞ honning

chokolade-appelsin smoothie

170g chokoladeis

300ml appelsinjuice

banan, vanilje & honning smoothie

400ml mælk
4☞ honning

1 banan
2☞ vaniljeekstrakt

æble & mango smoothie

1 mango, skrællet, udstenet og hakket

600ml æblejuice

cremet blåbær & vanilje smoothie

360ml limonade
70g blåbær

125g vaniljeis

tranebær, appelsin & banan smoothie

300ml appelsinjuice
1 banan

300ml tranebærjuice

fersken & abrikos smoothie







4 halve abrikoser på dåse
2 ferskner, skrællede, udstenede og hakkede
200ml mælk

80ml abrikosjuice (fra dåsen)
4☞ yoghurt
2☞ honning

Läs bruksanvisningen och spara den för framtida bruk. Låt bruksanvisningen följa med om du överlåter apparaten. Ta bort allt förpackningsmaterial före användning.

VIKTIGA SKYDDSÅTGÄRDER

Följ allmänna säkerhetsföreskrifter, däribland följande:

- 1 Denna apparat kan användas av personer med minskad fysisk, sensorisk eller psykisk förmåga eller av personer som saknar erfarenhet och kunskap om apparaten, om det sker under tillsyn eller efter instruktioner och om de förstår de faror som användningen kan innebära.
 - Barn får inte använda eller leka med apparaten.
 - Håll apparat och sladd utom räckhåll för barn.
-  Undvik risk för skada genom att vara försiktig när du hanterar knivbladen, tömmer kannan och rengör apparaten.
-  Felaktig användning av apparaten kan orsaka skada.
-  Apparatus utsida blir varm.
-  Var försiktig när du tillsätter varm vätska eftersom ånga från vätskan snabbt kan strömma uppåt.
-  Sänk inte ned kannan eller motorenheten i någon vätska.
- 2 Dra ur sladden till apparaten före montering, demontering och rengöring.
- 3 Lämna inte apparaten utan tillsyn när den är ansluten.
- 4 Överfyll inte – då kan kokande vätska skvätta ut från kannan.
- 5 Använd bara kannan tillsammans med medföljande motorenhet (och omvänt).
- 6 Kontrollera att apparaten är i viloläge () innan du tar bort kannan.
- 7 Om sladden är skadad måste den ersättas av tillverkaren, serviceombud eller någon med liknande kompetens för att undvika skaderisker.
- 8 Använd bara tillbehör och övrig utrustning som företaget tillhandahåller.
- 9 Använd inte apparaten för några andra ändamål än sådana som beskrivs i denna bruksanvisning.
- 10 Använd inte apparaten om den är skadad eller fungerar dåligt.

endast för hushållsbruk

SÅ HÄR GÅR DET TILL

- Lägg ingredienserna i kannan.
- Välj ett program.
- Vänta en halvtimme (soppa)/ en timme (sås), krydda efter smak och servera.
- Apparaten kan användas både som mixer/blender och vattenkokare. Du kan mixa och blanda, göra smoothies, krossa is och till och med koka potatis.

bilder	3 locklås	6 handtag
1 måttkopp	4 spärr för kannan	7 motorenhet
2 lock	5 kanna	

👁️ MONTERING

- 1 Sätt kannan på motorenheten och tryck kannan nedåt tills den kommer på plats med ett klickljud (den kan bara sättas fast på ett sätt).
- 2 Sätt på locket genom att skjuta spetsen på pipen in i utrymmet framtill på locket och sedan trycka nedåt från baksidan av på locket tills man hör att locklåset kommer på plats med ett klickljud.
- 3 Sätt in måttkoppen i hålet på locket.

👁️ DEMONTERING

- 4 Lyft upp måttkoppen från locket.
- 5 Måttkoppen har markeringarna 30 ml och 60 ml. När måttkoppen är helt fylld rymmer den 130 ml.
- 6 Tryck på locklåset och lyft av locket från kannan.
- 7 Tryck in spärren för kannan i handtaget och lyft sedan upp kannan från motorenheten.
- ✳️ När du tar bort kannan eller locket bryts strömmen från motor och vattenkokare och lampan till strömbrytaren  släcks. När du sätter tillbaka kannan eller locket ansluts strömmen igen men programmet återupptas inte.
- 8 Starta inte apparaten om inte måttkoppen sitter på locket för då kan ingredienserna skvätta ut genom hålet.



👁️ FYLLA PÅ VATTEN

- 9 Sätt apparaten i viloläge () , ta bort kannan från motorenheten och ta bort locket från kannan.
- 10 Kannans insida har markeringen MAX vid 1,75 liter, den högsta nivån för kalla ingredienser, och SOUP MAX vid 1,4 liter, den högsta nivån för varma vätskor eftersom de utvidgas vid uppvärmning.
- 11 Man kan tillsätta ingredienser medan apparaten är igång genom att ta bort måttkoppen från locket, tillsätta ingredienserna genom hålet i locket och sedan sätta tillbaka måttkoppen.

SLÅ PÅ STRÖMMEN











- 12 Sätt stickproppen i vägguttaget.
- 13 Apparaten ger en signal.
- 14 Lampan till strömbrytaren  blinkar.

👁️ BRYNA

- 15 Gör så här om du först vill bryna kött eller grönsaker innan du tillreder soppan:
- 16 Lägg 30 ml olja eller en ordentlig klick smör i botten av kannan.
- 17 Lägg köttet/grönsakerna i fettet.
- 18 Sätt tillbaka locket och måttkoppen.
 - a) Tryck på knappen  och låt ingredienserna brynas i fettet under 1 minut.
 - b) Tryck ned och släpp upp knappen  så att ingredienserna blandas.
 - c) Ta bort måttkoppen från locket för att kontrollera tillagningen och sätt sedan tillbaka måttkoppen.
 - d) Upprepa processen tills ingredienserna har fått rätt färg och konsistens.
- 19 Tillsätt de andra ingredienserna och starta programmet.

VÄLJ PROGRAM

20 Tryck på knappen till det program som du har valt.

	viloläge	motorn avstängd, vattenkokaren avstängd, viloläge
	låg hastighet	blandar under 2 minuter – för vanlig blandning
	hög hastighet	blandar under 2 minuter – för smoothies, milkshakes mm.
	manuell användning	tryck på  för att starta motorn, släpp upp för att stänga av motorn
	iskross	blandar i 10 omgångar, 3 sekunder på (on) och 3 sekunder av (off)
	grovmixad soppa	värmer under 35 minuter blandar under 13 sekunder, 5 ljudsignaler knapplampan släcks varmhållning 40 minuter vid 70–80 °C återgår till viloläge
	slätmixad soppa	värmer under 25 minuter blandar under 60 sekunder, 5 ljudsignaler knapplampan släcks varmhållning 40 minuter vid 70–80 °C återgår till viloläge
	sås	värmer och rör om under cirka en timme ljudsignal knapplampan släcks återgår till viloläge
	koka/ångkoka	värmer till kokpunkten, 18 minuter knapplampan släcks knapplampan  blir vit varmhållning 40 minuter vid 70–80 °C återgår till viloläge

21 En ljudsignal hörs och knapplampan lyser.

TILLSÄTTNING AV INGREDIENSER

22 Ta bort måttkoppen från locket, tillsätt fler ingredienser och sätt sedan tillbaka måttkoppen.

23 Kontrollera att innehållet inte överskrider markeringarna MAX eller SOUP MAX.

FÄRDIG?

24 Tryck på -knappen.

- Lampan till strömbrytaren  blinkar.

25 Dra ur sladden på apparaten.

26 Tryck på locklåset och lyft av locket från kannan.

27 Tryck in spärren för kannan i handtaget och lyft sedan upp kannan från motorenheten.

28 Håll soppan i en skål.

29 Sätt tillbaka kannan på motorenheten.

råd och tips

30 Om grädde eller ost ska tillsättas enligt receptet bör man göra det vid slutet av programmet för att förhindra att dessa ingredienser stelnar. I regel finns det tillräckligt mycket värme kvar i soppan för att osten ska smälta.

31 Skär alla ingredienser utom osten i kuber på 1,5–2,5 cm för att allting ska bli färdigt samtidigt.

32 Skär osten i kuber på högst 1,5 cm.

33 Smoothies smakar bäst om man använder kylda ingredienser.

- 34 Hemlagad soppa kan förvaras i kylskåp i 24 timmar. Om man fryser den kan den förvaras i upp till 4 veckor.
- 35 Var sparsam med kryddningen före tillagningen, avsmaka sedan och tillsätt eventuellt mer kryddor före servering.
- 36 Resultatet blir bäst om man använder iskuber mellan 150 ml och 500 ml i programmet för iskross.



SKÖTSEL OCH UNDERHÅLL





- 37 Stäng av apparaten() och dra ur sladden.
- 38 Torka utsidan av motorenheten med en ren och fuktig trasa.
- 39 Torka kannan inuti och utanpå med en fuktig trasa.
- 40 Diska lock och måttkopp för hand.

MILJÖSKYDD





För att undvika miljö- och hälsoproblem som beror på farliga ämnen i elektriska och elektroniska produkter får inte apparater som är märkta med denna symbol kastas tillsammans med osorterat hushållsavfall utan de ska tillvaratagas, återanvändas eller återvinnas.



recept

-  matsked (15 ml)
-  tesked (5 ml)
- g gram
- ml milliliter





-  nypa
-  bunt
-  kvist
-  klyfta/klyftor

marockansk grönsakssoppa (4 portioner)



- | | | | | |
|--|---|---|----------------------------------|--|
| 1 | rödlök, skalad och hackad | 1 | purjolök, sköljd och hackad | program   |
| 1 | röd paprika, urkärnad och hackad | 1 | stjälkselleri, hackad | |
| 1 | grön paprika, urkärnad och hackad | 2  | vitlök, skalad och hackad | |
| 1 | burk krossade tomater (400 g) | 1  | tomatpuré | |
| 1  | ras el hanout (marockansk kryddblandning) | 1 | buljongtärning (grönsaksbuljong) | |
| 250ml | vatten | | salt och peppar | |

Lägg alla ingredienserna i kannan. Tryck på  -knappen.



krämig svampsoppa (4 portioner)



- | | | | | |
|--|----------------------------------|---|----------------------------|---|
| 1 | lök, skalad och finhackad | 30ml | olivolja | program   |
| 3  | timjan (endast bladen) | 2  | vitlök, skalad och krossad | |
| 500g | svamp |  | salt och peppar | |
| 1 | buljongtärning (grönsaksbuljong) | 100ml | vispgrädde | |
| | vatten | | | |

Lägg olja, lök, vitlök och timjan i kannan. Tryck på  -knappen. Tillaga under 2 minuter.

Tryck in och släpp upp knappen . Tillsätt svamp och buljongtärning. Tillsätt vatten upp till markeringen SOUP MAX. Tryck på  -knappen. Tillsätt grädde efter 20 minuter. Vänta tills programmet är avslutat och servera sedan.

ärtsoppa med skinka (4 portioner)



- | | | | | |
|-------|----------------------|---|----------------------------------|---|
| 6 | vårlökar, hackade | 500g | djupfrysta ärtor | program   |
| 100g | babyspenat | 1 | buljongtärning (grönsaksbuljong) | |
| 100g | strimlad kokt skinka |  | salt och peppar | |
| 100ml | vispgrädde | | vatten | |

Vänta med att tillsätta grädde och skinka. Lägg alla de andra ingredienserna i kannan. Tillsätt vatten upp till markeringen SOUP MAX. Tryck på  -knappen. Tillsätt grädde efter 20 minuter. Vänta tills programmet är avslutat. Tillsätt skinkan, rör om och servera.



rotselleri- och äppelsoppa (4 portioner)



program 

- 1 rotselleri (cirka 750 g) skalad och riven
-  salt och peppar
- 1 buljongtärning (grönsaksbuljong)
- 2 gröna äpplen, skalade, urkärnade och i tärningar
- 500ml mjölk
- 2  vitlök, skalad och hackad
- 50g valnötter, hackade

Vänta med att tillsätta valnötterna. Lägg alla de andra ingredienserna i kannan. Tryck på -knappen. Garnera med valnötterna och servera.

thailändsk kycklingsoppa (thai chicken soup) (4 portioner)





program 

- 2 schalottenlök, skalad och hackad
- 1 citrongrässtjälk, finhackad
- 200g strimlad kokt kyckling
- 1 burk kokosmjölk (400 ml)
- 1 en liten bunt hackad koriander
- 1 liten bit ingefära, skalad och finskivad
- 1 röd chili, skivad
- 1  fisksås
- 1  palmsocker/strösocker
- 600ml vatten
- saft från 1–2 limefrukter

Vänta med att tillsätta kyckling, koriander och limesaft. Lägg alla de andra ingredienserna i kannan. Tryck på -knappen. Tillsätt kycklingen efter 30 minuter. Vänta tills programmet är avslutat. Tillsätt hackad koriander och limesaft, rör om och servera.

tomatsoppa med röd paprika och basilika (4 portioner)





program 



- 200g rostad paprika (burk)
- 2  vitlök, skalad och krossad
-  socker
- 1 buljongtärning (grönsaksbuljong)
- 1 en liten bunt basilika (endast bladen)
- 6 tomater, i tärningar
- 1  tomatpuré
-  salt och peppar
- vatten

Vänta med att tillsätta basilikan. Lägg alla de andra ingredienserna i kannan. Tillsätt vatten upp till markeringen SOUP MAX. Tryck på -knappen. Tillsätt basilikan efter 20 minuter. Vänta tills programmet är avslutat och servera sedan.

smakrik tomatås (4 portioner)

program 

- 1 lök, skalad och finhackad
- 2  vitlök, skalad och krossad
- 2 burkar plommotomater (vardera 400 g)
- 2  sherryvinäger/rödvinvinäger
-  basilikablada, grovhackade (kan uteslutas)
- 30ml olivolja
- 1  strösocker
- 1  tomatpuré från soltorkade tomater
- salt och peppar

En tomatås som kan användas till många olika maträtter, t.ex. köttbullar eller pasta. Lägg olja, lök och vitlök i kannan. Tryck på -knappen. Tillaga under 3 minuter. Tryck in och släpp upp knappen . Tillsätt tomater, tomatpuré, sherryvinäger och socker. Krydda med salt och peppar. Tryck på -knappen. Vänta tills programmet är avslutat. Tillsätt de hackade basilikablada (kan uteslutas), rör om och servera.

grönsaker, beräknad koktid

grönsak	tid (min)	grönsak	tid (min)
kronärtskockshjärtan	11-16	majskolvar, hela	5-8
sparris	6-13	aubergine, i tärningar	5-10
gröna bönor	12-18	palsternacka	5-10
broccoli, buketter	5-6	ärter	8-12
brysselkål	6-11	potatis (stora), delade	15-18
vitkål, klyftor	10-15	potatis (små), hela	15-18
morötter, skivade	6-10	spenat	3-5
blomkål, buketter	6-8	kålrot, i kuber	5-8

smoothies**frukostsmoothie**

2 äpplen, urkärnade och grovhackade
400ml mjölk
2 banan

8☞ yoghurt
4☞ havremjöl
4☞ honung

banansmoothie med nötter

150g hasselnötsyoghurt
200ml mjölk

1 banan

mango lassi

1 mango, skalad, urkärnad och hackad
200ml mjölk

200ml yoghurt
2☞ honung

apelsinsmoothie med choklad

170g chokladglass

300ml apelsinjuice

banansmoothie med vanilj och honung

400ml mjölk
4☞ honung

1 banan
2☞ vaniljsocker

äppel- och mangosmoothie

1 mango, skalad, urkärnad och hackad

600ml äppeljuice

krämig blåbärssmoothie med vanilj

360ml lemonad
70g blåbär

125g vaniljglass

smoothies med tranbär, apelsin och banan

300ml apelsinjuice
1 banan
4 aprikos, en halv konservburk
2 persikor, skalade, urkärnade och hackade
200ml mjölk

300ml tranbärsjuice
persiko- och aprikossmoothie
80ml aprikossaft (från konservburken)
4☞ yoghurt
2☞ honung

Les instruksjonene, oppbevar dem på et trygt sted, og send de med apparatet hvis du gir det videre. Fjern all emballasje før bruk.



VIKTIG SIKKERHETSTILTAK

Følg sikkerhetsinstruksene, inkludert

- 1 Dette apparatet kan brukes av personer med reduserte fysiske, sensoriske eller mentale evner eller mangel på erfaring og kunnskap dersom de har blitt veiledet/instruert og forstår farene som er involvert.
 - Barn må ikke bruke eller leke med apparatet.
 - Oppbevar apparatet og ledningen utilgjengelig for barn.
 - ⚠ For å unngå skade må du være forsiktig når du håndterer knivbladene, tømmer kannen og ved rengjøring.
 - ⚠ Feil bruk av apparatet kan føre til skader.
 - ⚠ Apparatets overflater vil bli varme.
 - ⚠ Vær forsiktig når du legger til varm væske, da den kan bli kastet ut igjen på grunn av plutselig damp.
 - ⊘ Ikke senk kannen eller motorenheten ned i væske.
- 2 Koble fra apparatet før du monterer, demonterer eller rengjør det.
- 3 Ikke la apparatet være ubevoktet når det er tilkoblet.
- 4 Hvis du overfyller, kan kokende væske støtes ut.
- 5 Bruk bare kannen med motorenheten som følger med (og omvendt).
- 6 Kontroller at apparatet er i standby-modus (⏻) før du fjerner kannen.
- 7 Hvis kabelen er skadet så må den bli erstattet av fabrikanten, servicekontoret eller andre som er kvalifiserte for å unngå fare.
 - 8 Ikke bruk tilleggsutstyr eller annet utstyr annet enn de vi leverer.
 - 9 Ikke bruk apparatet til andre formål enn det som beskrives i disse instruksene.
 - 10 Ikke bruk apparatet hvis det er skadet eller har mangler.

kun for bruk i hjemmet

figurer	3 deksellås	6 handtag
1 kopp	4 kannelås	7 motorenhet
2 lokk	5 kanne	



SLIK FUNGERER KOKEREN

- Ha ingrediensene i kannen.
- Velg et program.
- Kom tilbake om en halv time (suppe) / én time (saus), tilpass krydderet, og nyt.
- Siden apparatet er en kombinasjon av en blender og en oppvarmer, kan du også bruke det til å blande ingredienser, lage smoothies, knuse is og til og med koke poteter.

MONTERING

- 1 Senk kannen ned på motorenheten og trykk den ned til den klikker seg på plass (den passer bare én vei).
- 2 For å feste lokket skyver du spissen av tuten inn i mellomrommet foran på lokket og trykker det så nedover på baksiden av lokket helt til du hører deksellåsen klikke på plass.
- 3 Fest koppen i hullet på lokket.

DEMONTERING

- 4 Løft koppen ut av lokket.
 - 5 Koppen er merket ved 30 ml og 60 ml. Fyll til randen rommer den 130 ml.
 - 6 Trykk på deksellåsen og løft lokket av kannen.
 - 7 Klem kannelåsen inn på hanken, og løft kannen av motorenheten.
-  Når du fjerner kannen eller lokket, kuttet strømmen til motoren og varmeapparatet, og  lyset slukkes. Når du setter dem tilbake, kobles strømmen på igjen, men programmet starter ikke på nytt.
- 8 Ikke kjør motoren uten koppen, da ingrediensene kan bli kastet ut gjennom hullet.



Fylling

- 9 Sett apparatet i standby () , fjern kannen fra motorenheten, og fjern lokket fra kannen.
- 10 Innsiden av kannen er merket MAX ved 1,75 liter for kalde ingredienser, og SOUP MAX ved 1,4 liter for varme væsker som vil utvides ved oppvarming
- 11 For å tilsette ingredienser mens apparatet er i gang, må du fjerne koppen, legge i ingrediensene via hullet i lokket, og deretter sette koppen på igjen.

SLÅ PÅ









- 12 Stikk kontakten i støpselet.
- 13 Apparatet piper.
- 14 Lyset  vil blinke.

BRUNING

- 15 Hvis du ønsker å brune kjøtt eller grønnsaker til suppen:
- 16 Legg 30 ml olje eller et stort smørstykke i bunnen av kannen.
- 17 Tilsett kjøtt/grønnsaker.
- 18 Sett lokket og koppen på igjen.
 - a) Trykk  og la det koke i 1 minutt.
 - b) Trykk på  og slipp for å røre.
 - c) Fjern koppen, ta en titt ned i kannen, og sett koppen på igjen.
 - d) Gjenta til bruningen ser riktig ut.
- 19 Tilsett resten av ingrediensene og start programmet.

VELG PROGRAM

20 Trykk på knappen for det programmet du ønsker.

	standby	motor av, varmer av, venter
	lav hastighet	blander i 2 minutter - for generell blanding
	høy hastighet	blander i 2 minutter - for smoothies, milkshake osv.
	manuell drift	trykk på  for å kjøre motoren, slipp for å stoppe
	isknusing	blander i 10 økter på tre sekunder på / 3 sekunder av
	tykk suppe	varmer i 35 minutter blander i 13 sekunder, piper 5 ganger lampen på knappen slukker holdes varm i 40 minutter ved 70–80 °C går tilbake til standby
	tynn suppe	varmer i 25 minutter blander i 60 sekunder, piper 5 ganger lampen på knappen slukker holdes varm i 40 minutter ved 70–80 °C går tilbake til standby
	saus	varmer og rører i ca. en time piper lampen på knappen slukker går tilbake til standby
	kok/damp	varmer i 18 minutter til oppkok lampen på knappen slukker lampen på  knappen lyser hvitt holdes varm i 40 minutter ved 70–80 °C går tilbake til standby

21 Apparatet piper, og lyset i knappen er på.

TILSETTE INGREDIENSER

22 Fjern koppen, tilsett de nye ingrediensene, og sett koppen på igjen.

23 Kontroller at innholdet ikke stiger over merket MAX / SOUP MAX.

FERDIG?

24 Trykk på .

- Lyset  vil blinke.

25 Koble fra apparatet

26 Trykk på deksellåsen og løft lokket av kannen.

27 Klem kannelåsen inn på hanken, og løft kannen av motorenheten.

28 Hell innholdet i et serveringsfat.

29 Sett kannen tilbake på motorenheten.

hint og tips

30 Hvis en oppskrift krever at du tilsetter ost eller krem, må du gjøre dette på slutten av programmet for å hindre drypping. Det vil normalt være tilstrekkelig varme igjen i suppen til å smelte osten.

31 For jevn tilberedning kuttes alt unntatt osten i terninger på 1,5–2,5 cm.

32 Skjær osten i terninger ikke større enn 1,5 cm.

33 Smoothies smaker bedre når den lages med avkjølte ingredienser.

34 Hjemmelagede supper kan oppbevares i kjøleskap i 24 timer eller frosset i opptil fire uker.

35 Vær sparsom med krydder før matlagingen. Smak til og juster før servering.

36 For best resultat kan du bruke mellom 150 og 500 ml isbiter i isknusingsprogrammet.

BEHANDLING OG VEDLIKEHOLD

37 Slå apparatet av () og frakople det.

38 Tørk utsiden av motorenheten med en ren dampet klut.

39 Tørk kannens inn- og utside med en fuktig klut.

40 Vask lokket og koppen for hånd.

MILJØBESKYTTELSE

For å unngå miljømessige og helserelaterede problemer forbundet til farlige stoffer i elektriske og elektroniske varer, må ikke apparater merket med dette symbolet kastes sammen med vanlig avfall, men gjenvinnes, gjenbrukes eller resirkuleres.

oppskrifter

 spiseskje (15 ml)

 teskje (5 ml)

g gram

ml milliliter

 klype



 bunt

 kvast

 fedd

Marokkansk grønnsaksuppe (4 porsjoner)

- 1 rødløk, skrelt og hakket
- 1 rød pepper, uten frø og hakket
- 1 grønn pepper, uten frø og hakket
- 1 400 g bokstomater
- 1  ras el hanout krydderblending
- 250ml vann



- 1 purre, vasket og hakket
- 1 stangselleri, hakket
- 2  hvitløk, skrelt og hakket
- 1  tomatpuré
- 1 suppeterning (grønnsaker)
- salt og pepper

program  





Legg alle ingrediensene i muggen. Trykk på  .

kremet soppuppe (4 porsjoner)

- 1 løk, skrelt og finhakket
- 3  timian, bare blader
- 500g sopp
- 1 suppeterning (grønnsaker)
- vann

- 30ml olivenolje
- 2  hvitløk, skrelt og knust
-  salt og pepper
- 100ml kremfløte

program  



Legg olje, løk, hvitløk og timian i muggen. Trykk på  . Varm i 2 minutter. Trykk og slipp  knappen. Tilsett sopp og buljongterning. Tilsett vann opp til merket SOUP MAX. Trykk på  . Tilsett fløten etter 20 minutter. Vent til programmet stopper, og server.

knollselleri- og eplesuppe (4 porsjoner)

- 1 knollselleri (ca. 750 g), skrelt og revet
-  salt og pepper
- 1 suppeterning (grønnsaker)
- 2 grønne epler, skrelt, uten kjerne og i terninger

- 500ml melk
- 2  hvitløk, skrelt og hakket
- 50g valnøtter, hakket

program  



Legg valnøttene til side. Ha alle de andre ingrediensene i muggen. Trykk på  . Serveres pyntet med valnøttene.

erte- og skinkesuppe (4 porsjoner)

- 6 vårløk, hakket
- 100g babyspinatblader
- 100g strimlet kokt skinke
- 100ml kremfløte

- 500g frosne erter
- 1 suppeterning (grønnsaker)
-  salt og pepper
- vann

program  

Legg fløten og skinken til side. Ha alle de andre ingrediensene i muggen. Tilsett vann opp til merket SOUP MAX. Trykk på  . Tilsett fløten etter 20 minutter. Vent til programmet stopper. Rør inn skinken, og server.



thailandsk kyllingsuppe (4 porsjoner)

- 2 sjalottløk, skrelt og skivet
- 1 sitrongressstengel, finhakket
- 200g kokt kylling, strimlet
- 1 400 ml kokosmelk
- 1 liten bunt koriander, hakket
- 1 liten bit ingefær, skrellet og skåret i tynne skiver
- 1 rød chili, skivet
- 1 fiskesaus
- 1 palmesukker / fint sukker
- 600ml vann
- saften av 1–2 lime

program 

Legg kyllingen, koriander og limesaft til side. Ha alle de andre ingrediensene i muggen. Trykk på . Tilsett kyllingen etter 30 minutter. Vent til programmet stopper. Rør inn hakket koriander og limesaft, og server.

tomat-, paprika- og basilikumssuppe (4 porsjoner)

- 200g stekt paprika (fra glass)
- 2 hvitløk, skrelt og knust
- sukker
- 1 suppeterning (grønnsaker)
- 1 liten bunt basilikum, bare blader
- 6 tomater, i terninger
- 1 tomatpuré
- salt og pepper
- vann

program 

Legg basilikumen til side. Ha alle de andre ingrediensene i muggen. Tilsett vann opp til merket SOUP MAX. Trykk på . Tilsett basilikum etter 20 minutter. Vent til programmet stopper, og server.

fyldig tomat saus (4 porsjoner)

- 1 løk, skrelt og finhakket
- 2 hvitløk, skrelt og knust
- 2 400 g plommetomater
- 2 sherryeddik/rødvinseddik
- basilikumblader, grovhakket (valgfritt)
- 30ml olivenolje
- 1 finkornet sukker
- 1 soltørket tomatpuré
- salt og pepper

program 

En allsidig tomat saus, perfekt for kjøttboller eller pasta.

Legg olje, løk og hvitløk i muggen. Trykk på . Varm i 3 minutter. Trykk og slipp  knappen.

Tilsett tomater, tomatpuré, sherryeddik og sukker. Krydre med salt og pepper. Trykk på .

Vent til programmet stopper. Rør inn hakket basilikum (valgfritt), og server.

kokeveiledning for grønnsaker

råvare	tid (min)
artisjokk, hjerter	11-16
asparges	6-13
bønner, grønne	12-18
brokkoli, buketter	5-6
rosenkål	6-11
kål, kiler	10-15
gulrøtter, skiver	6-10
blomkål, buketter	6-8

råvare	tid (min)
mais, i kolbe, hel	5-8
aubergine, terninger	5-10
pastinakk	5-10
erter	8-12
poteter (store), oppskjært	15-18
poteter (små), hele	15-18
spinat	3-5
neper, terninger	5-8

smoothies

frokost-smoothie

- 2 epler, uten kjerne og grovhakket
- 400ml melk
- 2 banan
- 8 yoghurt
- 4 havre
- 4 honning

program 

banan-smoothie med nøtter

- 150g hasselnøtt yoghurt
- 200ml melk
- 1 banan

mango lassi

1 mango, skrelt, uten steiner og hakket

200ml melk

200ml yoghurt

2☞ honning

sjokoladeappelsin-smoothie

170g sjokoladeis

300ml appelsinjuice

banan, vanilje og honning smoothie

400ml melk

1 banan

4☞ honning

2☞ vaniljeekstrakt

eple og mango smoothie

1 mango, skrelt, uten steiner og hakket

600ml eplejuice

kremet blåbær og vanilje smoothie

360ml limonade

70g blåbær

125g vaniljeis

tranebær, appelsin og banan smoothie

300ml appelsinjuice

300ml tranebærjuice

1 banan

fersken og aprikos smoothie

4 halve aprikoser på boks

80ml aprikosjuice (fra boks)

2 fersken, skrelt, uten steiner og hakket

4☞ yoghurt





200ml melk

2☞ honning

Lue käyttöohjeet, säilytä ne ja anna ne laitteen mukana, mikäli luovutat sen toiselle henkilölle. Poista kaikki pakkausmateriaali ennen käyttöä.

TÄRKEITÄ VAROTOIMIA

Seuraa perusvarotoimia, muun muassa seuraavia ohjeita:

- 1 Laitetta saavat käyttää henkilöt, joiden fyysiset, aistinvaraiset tai henkiset suorituskyvyt ovat heikentyneet tai joilta puuttuu kokemusta ja tietoa, jos heitä valvotaan/opastetaan, ja he ymmärtävät käyttöön liittyvät vaarat.
 - Lapset eivät saa käyttää laitetta tai leikkiä sillä.
 - Pidä laite ja virtajohto poissa lasten ulottuvilta.
-  Tapaturmien välttämiseksi ole varovainen, kun käsittelet teriä, tyhjennät kannua tai puhdistat laitetta.
-  Laitteen väärinkäyttö saattaa aiheuttaa henkilövahingon.
-  Laitteen pinnat tulevat kuumiksi.
-  Ole varovainen, kun lisäät kuumaa nestettä, sillä se voi suihkuta ulos äkillisen höyryntymisen takia.
-  Älä upota kannua tai moottoriyksikköä nesteeseen.
- 2 Irrota laite verkkovirrasta ennen kokoamista, purkamista tai puhdistamista.
- 3 Älä jätä laitetta vaille silmälläpitoa, kun se on kytketty sähköverkkoon.
- 4 Jos täytät liikaa, kiehuvia nesteitä voi roiskua.
- 5 Käytä kannua vain mukana tulevan moottoriyksikön kanssa (ja päinvastoin).
- 6 Varmista, että laite on valmiustilassa (⏻) ennen kannun poistamista.
- 7 Jos sähköjohto on vahingoittunut, se pitää antaa valmistajan, tämän huoltopalvelun tai vastaavan pätevyyden omaavan henkilön vaihdettavaksi vaarojen välttämiseksi.
- 8 Älä käytä muita kuin valmistajan omia lisälaitteita.
- 9 Älä käytä laitetta muihin kuin tässä käyttöohjeessa kuvattuihin tarkoituksiin.
- 10 Älä käytä laitetta, jos se on vahingoittunut tai toimii huonosti.

vain kotikäyttöön

piirroksat	3 kannen lukitus	6 kädensija
1 kuppi	4 kannun lukitus	7 moottoriyksikkö
2 kansi	5 kannu	

🔧 NÄIN LAITE TOIMII

- Laita ainekset kannuun.
- Valitse ohjelma.
- Palaa puolen tunnin (keitto)/ tunnin (kastike) kuluttua, mausta tarvittaessa ja syö.
- Koska laite on sekoittimen ja lämmittimen yhdistelmä, voit käyttää sitä myös sekoittamiseen, smoothien tekemiseen, jään murskaamiseen ja jopa perunoiden keittämiseen.

👁️ KOKOAMINEN

- 1 Laske kannu moottoriyksikön päälle, ja paina sitä alas, kunnes se napsahtaa paikoilleen (se kiinnittyy vain yhdessä asennossa).
- 2 Kiinnitä kansi liu'uttamalla nokan kärki kannen edessä olevaan tilaan, paina sitten kannen takaosaa alaspäin, kunnes kuulet kannen lukituksen napsahtavan paikoilleen.
- 3 Kiinnitä kuppi kannen reikään.

👁️ PURKAMINEN

- 4 Nosta kuppi kannen päältä pois.
 - 5 Kuppiin on merkitty 30 ml ja 60 ml. Täyteen kaadettuna siihen mahtuu 130 ml.
 - 6 Paina kannen lukitusta ja nosta kansi pois kannun päältä.
 - 7 Purista kannun lukitus kädensijaan, ja nosta kannu irti moottoriyksikön päältä.
- ★ Kannun tai kannen poistaminen katkaisee virran moottorista ja lämmittimestä, ja ☹️-valo sammuu. Niiden takaisin asettaminen kytkee virran, mutta ei käynnistä ohjelmaa uudelleen.
- 8 Älä käytä moottoria ilman kuppia, ainekset voivat roiskua reiän läpi.

👁️ TÄYTTÄMINEN

- 9 Kytke laite valmiustilaan (☹️), poista kannu moottoriyksikön päältä ja poista kansi kannun päältä..
- 10 Kannun sisäpuolelle on merkitty kylmille aineksille MAX kohtaan 1,75 litraa ja kuumille nesteille SOUP MAX kohtaan 1,4 litraa, sillä ne laajenevat lämmitessään.
- 11 Voit lisätä aineksia laitteen ollessa toiminnassa poistamalla ensin kupin, lisäämällä ainekset kannen reiän läpi ja asettamalla sitten kupin takaisin paikalleen.

☹️ KYTKE LAITE PÄÄLLE









- 12 Kytke se sähköpistokkeeseen.
- 13 Laitteesta kuuluu merkkiäänäni
- 14 ☹️-valo vilkkuu.

👁️ RUSKISTAMINEN

- 15 Jos haluat ruskistaa lihaa tai vihanneksia ennen keiton tekemistä:
- 16 Laita 30 ml öljyä tai iso voinappi kannun pohjalle.
- 17 Lisää liha/vihannekset.
- 18 Aseta kansi ja kuppi paikoilleen.
 - a) Paina 🌀🌀, anna kiehua 1 minuutti.
 - b) Paina ja vapauta 🌀 sekoittaaksesi aineksia.
 - c) Poista kuppi, katso, aseta kuppi takaisin.
 - d) Toista, kunnes ruskistamisaste on oikea.
- 19 Lisää loput ainekset ja käynnistä ohjelma.

👁️ VALITSE OHJELMA

20 Paina haluamasi ohjelman painiketta.

	valmiustila	moottori sammutettu, lämmitin sammutettu, odottaa
	matala nopeus	sekoittaa 2 minuuttia – yleiseen sekoittamiseen
	korkea nopeus	sekoittaa 2 minuuttia – smoothiet, pirtelöt jne.
	manuaalinen toiminta	painamalla 🕒 moottori käy, vapauttamalla se pysähtyy
	jäämurska	sekoittaa 3 sekunnin jaksoja 10kertaa/3 sekuntia sammuneena
	paloja sisältävä keitto	lämmittää 35 minuuttia sekoittaa 13 sekuntia, piippaa 5 kertaa painikkeen valo sammuu pitää lämpimänä 70–80 °C:essa 40 minuuttia palautuu valmiustilaan
	sosekeitto	lämmittää 25 minuuttia sekoittaa 60 sekuntia, piippaa 5 kertaa painikkeen valo sammuu pitää lämpimänä 70–80 °C:essa 40 minuuttia palautuu valmiustilaan
	kastike	lämmittää ja sekoittaa noin tunnin piippaa painikkeen valo sammuu palautuu valmiustilaan
	keittää/höyryttää	lämmittää 18 minuuttia, kunnes kiehuu painikkeen valo sammuu 🕒-painikkeen valo muuttuu valkoiseksi pitää lämpimänä 70–80 °C:essa 40 minuuttia palautuu valmiustilaan

21 Laite piippaa ja painikkeen valo palaa.

👁️ AINESTEN LISÄÄMINEN

22 Poista kuppi ja lisää uudet ainekset, aseta kuppi takaisin.

23 Tarkista, että sisältö ei ylitä MAX/SOUP MAX -merkkintöjä.

👁️ VALMISTA?

24 Paina 🕒-painiketta.

- 🕒-valo vilkkuu.

25 Irrota laite sähköverkosta.

26 Paina kannen lukitusta ja nosta kansi pois kannun päältä.

27 Purista kannun lukitus kädensijaan, ja nosta kannu irti moottoriyksikön päältä.

28 Kaada sisältö tarjoiluastiaan.

29 Aseta kannu takaisin moottoriyksikön päälle.

vinkkejä ja ohjeita

30 Jos resepti vaatii juuston tai kerman lisäämistä, tee se ohjelman lopussa juoksettumisen estämiseksi. Normaalisti keitto on tarpeeksi lämmin, jotta juusto sulaa.

31 Jotta ruoasta tulee tasaista, pilko kaikki juustoa lukuun ottamatta 1,5–2,5 cm kuutioiksi.

32 Pilko juusto enintään 1,5 cm kuutioiksi.

33 Smoothiet maistuvat paremmilta, kun ne valmistetaan jäisistä aineksista.

34 Itse tehdyt keitot säilyvät jääkaapissa 24 tuntia tai pakastettuina enintään 4 viikkoa.

35 Käytä mausteita säästeliäästi valmistuksen aikana, maista ja lisää mausteita ennen tarjoilua.

36 Saat parhaat tulokset jäämurskaohjelmassa käyttämällä 150–500 ml jääkuutioita.

👁️ HOITO JA HUOLTO

37 Sammuta laite (🔌) ja irrote se verkosta.

38 Pyyhi moottoriyksikön ulkopuoli puhtaalla kostealla kankaalla.

39 Pyyhi kannu sisältä ja ulkoa kostealla liinalla.

40 Pese kansi ja kuppi käsin.

🗑️ YMPÄRISTÖN SUOJELU

Jotta vältettäisiin ympäristölle ja terveydelle koituvat haitat, jotka johtuvat vaarallisista aineista sähkölaitteissa ja elektronisissa laitteissa, tällä symbolilla varustetut laitteet tulee heittää pois erillään lajittelemattomista jätteistä, ne on otettava talteen, käytettävä uudestaan ja kierrätettävä.

reseptejä

- 🥄 ruokalusikka (15ml)
- 🥄 teelusikka (5ml)
- g grammaa
- ml millilitraa

- 👉 hyppysellinen
- 👉 nippu
- 👉 oksa
- 👉 kynsi(kynttä)

Marokkolainen vihanneskeitto (4 annosta)

ohjelma 🗑️🗑️

- | | | | |
|----|---|-------|------------------------------|
| 1 | punasipuli, kuorittuna ja pilkottuna | 1 | purjo, pestynä ja pilkottuna |
| 1 | vihreä paprika, siemenet poistettuina ja pilkottuna | 1 | varsiselleri, pilkottuna |
| 2👉 | valkosipulia, kuorittuna ja pilkottuna | 1 | 400 g tölkki tomaattimurskaa |
| 1🥄 | rash el hanout -mausteseosta | 1🥄 | tomaattipyreetä |
| 1 | liemikuutio (kasvis) | 250ml | vettä |
| 1 | punainen paprika, siemenet poistettuina ja pilkottuna | | suolaa ja pippuria |

Laita kaikki ainekset kannuun. Paina 🗑️🗑️-painiketta.

kermainen sienikeitto (4 annosta)

ohjelma 🗑️🗑️

- | | | | |
|----|---|-------|-----------------------|
| 1 | sipuli, kuorittuna ja hienoksi pilkottuna | 30ml | oliiviöljyä |
| 2👉 | valkosipulia, kuorittuna ja murskattuna | 3👉 | timjamia, vain lehdet |
| 👉 | suolaa ja pippuria | 500g | sieniä |
| 1 | liemikuutio (kasvis) | 100ml | Vuolukermaa |
| | vettä | | |

Laita öljy, sipuli, valkosipuli ja timjami kannuun. Paina 🗑️🗑️-painiketta. Keitä 2 minuuttia. Paina ja vapauta 🗑️-valitsin.. Lisää sienet ja liemikuutio. Lisää vettä SOUP MAX -merkkiin asti. Paina 🗑️🗑️-painiketta. Lisää kerma 20 minuutin päästä. Odota kunnes ohjelma päättyy, tarjoile.

selleri-omenakeitto (4 annosta)

ohjelma 🗑️🗑️

- | | | | |
|-----|---|-------|----------------------|
| 1 | juuriselleri (noin 750 g), kuorittuna ja raastettuna | 500ml | maitoa |
| 2👉 | valkosipulia, kuorittuna ja pilkottuna | 👉 | suolaa ja pippuria |
| 50g | saksanpähkinöitä, pilkottuna | 1 | liemikuutio (kasvis) |
| 2 | vihreää omenaa, kuorittuna, keskusta poistettuna ja kuutioituna | | |

Laita saksanpähkinät sivuun. Laita kaikki muut ainekset kannuun. Paina 🗑️🗑️-painiketta. Tarjoile saksanpähkinöillä koristeltuna.

herne-kinkkukeitto (4 annosta)

ohjelma 🗑️🗑️

- | | | | |
|-------|----------------------------------|------|----------------------|
| 6 | kesäsipulia, pilkottuna | 500g | pakasteherneitä |
| 100g | lehtipinaattia | 1 | liemikuutio (kasvis) |
| 100g | pieneksi pilkottua keittokinkkua | 👉 | suolaa ja pippuria |
| 100ml | kuohukermaa | | vettä |

Laita kerma ja kinkku sivuun. Laita kaikki muut ainekset kannuun. Lisää vettä SOUP MAX -merkkiin asti. Paina 🗑️🗑️-painiketta. Lisää kerma 20 minuutin päästä. Odota kunnes ohjelma päättyy. Sekoita kinkku joukkoon ja tarjoile.



Thaimaalainen kanakeitto (4 annosta)

ohjelma 🍴🍷

- | | |
|---|---------------------------------|
| 2 salottisipulia, kuorittuina ja viipaloituina | 1 punainen chili, viipaloituina |
| 1 sitruunaruohon varsi, hienoksi pilkottuna | 1 kalakastiketta |
| 200g keitetty kana pieneksi pilkottuna | 1 palmusokeria/hienoa sokeria |
| 1 400 ml tölkki kookosmaitoa | 600ml vettä |
| 1 pieni nippu korianteria, pilkottuna | 1-2 limen mehu |
| 1 pieni pala inkiväiriä, kuorittuna ja hienoksi viipaloituina | |

Laita kana, korianteri ja lime-mehu sivuun. Laita kaikki muut ainekset kannuun. Paina 🍴🍷-painiketta. Lisää kana 30 minuutin kuluttua. Odota kunnes ohjelma päättyy. Sekoita joukkoon pilkottu korianteri ja lime-mehu, tarjoile.

keitto tomaateista, punaisesta paprikasta ja basilikasta (4 annosta)

ohjelma 🍴🍷

- | | |
|---|--------------------------|
| 200g paahdettuja punaisia paprikoita (tölkistä) | 6 tomaattia, kuutioituna |
| 2 valkosipulia, kuorittuna ja murskattuna | 1 tomaattipyreetä |
| 1 suolaa ja pippuria | 1 sokeria |
| 1 liemikuutio (kasvis) | 1 sokeria |
| 1 pieni nippu basilikaa, vain lehdet | vettä |

Laita basilika sivuun. Laita kaikki muut ainekset kannuun. Lisää vettä SOUP MAX -merkkiin asti. Paina 🍴🍷-painiketta. Lisää basilika 20 minuutin kuluttua. Odota kunnes ohjelma päättyy, tarjoile.

täyteläinen tomaattikeitto (4 annosta)

ohjelma 🍴

- | | |
|--|--------------------------------|
| 1 sipuli, kuorittuna ja hienoksi pilkottuna | 30ml oliiviöljyä |
| 2 valkosipulia, kuorittuna ja murskattuna | 1 hienoa sokeria |
| 1 aurinkokuivattua tomaattipastaa | 2 400 g tölkki luumutomaatteja |
| 2 sherryetikkaa/punaviinietikkaa | suolaa ja pippuria |
| 1 basilikan lehtiä, karkeaksi pilkottuna (valinnainen) | |

Monipuolinen tomaattikastike, sopii hyvin lihapullien tai pastan kanssa.

Laita öljy, sipuli ja valkosipuli kannuun. Paina 🍴🍷-painiketta. Keitä 3 minuuttia. Paina ja vapauta 🍴-valitsin.. Lisää tomaatit, tomaattipasta, sherryetikka ja sokeri. Mausta suolalla ja pippurilla.

Paina 🍴-painiketta. Odota kunnes ohjelma päättyy. Sekoita joukkoon pilkottu basilika (valinnainen) ja tarjoile.

vihannesten keittämisohje

vihannes	aika (min)
artisokan sydämet	11-16
parsa	6-13
pavut, vihreät	12-18
parsakaali, kukinnot	5-6
ruusukaali	6-11
kaali, suikaloituna	10-15
porkkanat paloina	6-10
kukkakaali, kukinnot	6-8

vihannes	aika (min)
maissi, tähkä, kokonainen	5-8
munakoiso, kuutioituna	5-10
palsternakka	5-10
herne	8-12
perunat (isot), paloina	15-18
perunat (pienet), kokonaisina	15-18
pinaatti	3-5
nauris, kuutioituna	5-8

smoothiet**aamiaissmoothie**

8☞	yogurttia	400ml	maitoa
4☞	kaurahiutaleita	2	banaani
2	omena, keskusta poistettuna ja karkeaksi pilkottuna	4☞	Hunajaa

pähkinäinen banaanismoothie

150g	hasselpähkinäyogurttia	1	banaani
200ml	maitoa		

mango lassi

1	mango, kuorittuna, kivi poistettuna ja pilkottuna	200ml	yogurttia
200ml	maitoa	2☞	Hunajaa

suklaa-appelsiinismoothie

170g	suklaajäätelöä	300ml	appelsiinimehua
------	----------------	-------	-----------------

banaani-vanilja-hunajasmoothie

400ml	maitoa	1	banaani
4☞	Hunajaa	2☞	vaniljauutetta

omena-mangosmoothie

1	mango, kuorittuna, kivi poistettuna ja pilkottuna	600ml	omenamehua
---	---	-------	------------

kermanen mustikka-vaniljasmoothie

360ml	limonadia	125g	vaniljajäätelöä
70g	mustikoita		

karpalo-appelsiini-banaanismoothie

300ml	appelsiinimehua	300ml	karpalomehua
1	banaani		





persikka-aprikoosismoothie

4	aprikoosinpuolikkaita tölissä	80ml	aprikoosimehua (tölkistä)
2	persikkaa, kuorittuina, kivi poistettuna ja pilkottuna	4☞	yogurttia
200ml	maitoa	2☞	Hunajaa

Прочтите инструкции, сохраните их, при передаче сопроводите инструкцией. Перед применением изделия снимите с него упаковку.

ВАЖНЫЕ МЕРЫ ПРЕДОСТОРОЖНОСТИ

Следуйте основным инструкциям по безопасности, включая следующие:

- 1 Использование данного устройства лицами с ограниченными физическими, сенсорными или умственными способностями, недостатком опыта или знаний допускается при условии контроля или инструктажа и осознания связанных рисков.
 - Детям запрещено использовать устройство или играть с ним.
 - Держите устройство и шнур вне досягаемости детей.
-  Чтобы избежать травм, будьте осторожны при обращении с ножами, опустошении кружки и очистке.
-  Неправильное использование прибора может привести к травме.
-  Поверхности прибора нагреваются.
-  Будьте осторожны при добавлении горячей жидкости, так как она может внезапно вырваться обратно с паром.
-  Не погружайте кружку или блок двигателя в жидкость.
- 2 Отключите прибор от розетки перед сборкой, разборкой или очисткой.
- 3 Не оставляйте включенный прибор без присмотра.
- 4 Если кружка будет переполнена, кипящая жидкость может выплеснуться.
- 5 Используйте кружку только с поставляемым блоком двигателя (и наоборот).
- 6 Перед снятием кружки убедитесь, что прибор находится в дежурном режиме (⏻).
- 7 Если кабель поврежден, он должен быть заменен производителем, сервисным агентом или другим квалифицированным лицом для предотвращения опасности.
- 8 Используйте только принадлежности и насадки от производителя.
- 9 Прибор не может работать от внешнего таймера или дистанционной системы управления.
- 10 Не используйте прибор, если он поврежден или работает с перебоями.

только для бытового использования

КАК ЭТО РАБОТАЕТ

- Ингредиенты поместите в кружку.
- Выберите программу.

иллюстрации	3 фиксатор крышки	6 ручка
1 чашка	4 фиксатор кружки	7 блок двигателя
2 крышка	5 кружка	

- Вернитесь через полчаса (суп) или через час (соус) и добавьте приправы. Продукт готов к употреблению.
- Поскольку этот прибор представляет собой комбинацию блендера и нагревателя, его можно использовать также для смешивания, приготовления смузи, колки льда и даже для варки картофеля.

👁 СБОРКА

- 1 Поставьте кружку на блок двигателя и нажмите на кружку, чтобы она со щелчком встала на место (кружка имеет только одно положение установки).
- 2 Чтобы установить крышку, вставьте кончик носика в паз спереди крышки, а затем нажмите на заднюю часть крышки, пока фиксатор крышки не встанет на место с характерным щелчком.
- 3 Установите чашку в отверстие на крышке.

👁 РАЗБОРКА

- 4 Выньте чашку из крышки.
- 5 На чашке есть деления 30 мл и 60 мл. Объем наполненной до краев чашки — 130 мл.
- 6 Нажмите на фиксатор крышки и снимите крышку с кружки.
- 7 Нажмите на фиксатор кружки на ручке и снимите кружку с блока двигателя.
- ✳ При снятии кружки или крышки двигатель и нагреватель отключаются от питания и индикатор  гаснет. При установке их на место подача питания восстановится, однако программа не будет запущена с начала.
- 8 Не включайте двигатель без чашки, т. к. через отверстие может выплеснуться содержимое кружки.



👁 НАПОЛНЕНИЕ ВОДОЙ

- 9 Переключите прибор в дежурный режим () , снимите кружку с блока двигателя и снимите крышку с кружки.
- 10 На внутренней стороне кружки имеется маркировка MAX на отметке 1,75 литра для холодных ингредиентов и SOUP MAX на отметке 1,4 литра, поскольку жидкость при нагревании расширяется.
- 11 Чтобы добавить ингредиенты во время работы прибора, снимите чашку, добавьте ингредиенты через отверстие в крышке, затем поставьте чашку на место.

ВКЛЮЧЕНИЕ









- 12 Вставьте вилку в розетку.
- 13 Прибор издаст звуковой сигнал.
- 14 Индикатор  начнет мигать.

👁 ОБЖАРИВАНИЕ

- 15 Если вы хотите обжарить мясо или овощи перед приготовлением супа:
- 16 налейте 30 мл растительного масла или положите кусок сливочного масла на дно кружки.
- 17 Добавьте мясо или овощи.
- 18 Установите на место крышку и чашку.
 - 1) Нажмите  и готовьте 1 минуту.
 - 2) Нажмите и отпустите , чтобы перемешать ингредиенты.
 - 3) Снимите чашку, проверьте содержимое и затем поставьте чашку на место.
 - 4) Повторяйте, пока не обжарите продукты до нужного состояния.
- 19 Добавьте остальные ингредиенты и запустите программу.

ВЫБЕРИТЕ ПРОГРАММУ

20 Нажмите кнопку нужной программы.

	дежурный режим	двигатель выключен, нагреватель выключен, ожидание
	низкая скорость	смешивание в течение 2 минут — для обычного смешивания
	высокая скорость	смешивание в течение 2 минут — для смузи, молочных коктейлей и т. д.
	ручное управление	нажмите  , чтобы запустить двигатель, отпустите, чтобы остановить двигатель
	колка льда	смешивание за 10 сеансов: 3 секунды работа/3 секунды перерыв
	суп с кусочками ингредиентов	нагрев в течение 35 минут смешивание в течение 13 секунд, звуковой сигнал раздается 5 раз индикатор кнопки гаснет поддержка температуры 70-80 °C в течение 40 минут возврат к дежурному режиму
	суп однородной консистенции	нагрев в течение 25 минут смешивание в течение 60 секунд, звуковой сигнал раздается 5 раз индикатор кнопки гаснет поддержка температуры 70-80 °C в течение 40 минут возврат к дежурному режиму
	соус	нагрев и размешивание в течение примерно одного часа звуковой сигнал индикатор кнопки гаснет возврат к дежурному режиму
	варка/ приготовление на пару	нагрев в течение 18 минут до кипения индикатор кнопки гаснет индикатор кнопки  светится белым светом поддержка температуры 70-80 °C в течение 40 минут возврат к дежурному режиму

21 Прибор издаст звуковой сигнал и засветится индикатор кнопки.

ДОБАВЛЕНИЕ ИНГРЕДИЕНТОВ

22 Снимите чашку, добавьте новые ингредиенты, затем поставьте чашку на место.

23 Убедитесь, что содержимое кружки не превышает отметки MAX/SOUP MAX.

ЗАКОНЧИЛИ?

24 Нажмите кнопку .

- Индикатор  начнет мигать.

25 Отключите прибор от электросети.

26 Нажмите на фиксатор крышки и снимите крышку с кружки.

27 Нажмите на фиксатор кружки на ручке и снимите кружку с блока двигателя.

28 Перелейте содержимое в сервировочную тарелку.

29 Установите кружку на блоке двигателя.

полезные советы

30 Если рецепт требует добавления сыра или сливок, добавляйте их в конце программы для предотвращения свертывания. Обычно остаточного тепла супа хватает для того, чтобы расплавить сыр.

31 Для равномерной готовки порежьте все ингредиенты, кроме сыра, кубиками 15—25 мм.

32 Сыр нарежьте на кубики размером не более 15 мм.

- 33 Смузи будут лучше на вкус, если готовить их из охлажденных ингредиентов.
- 34 Супы домашнего приготовления можно хранить в холодильнике в течение 24 часов или в замороженном виде до 4 недель.
- 35 Не добавляйте слишком много приправ до начала готовки. Попробуйте блюдо и добавьте приправы непосредственно перед подачей.
- 36 Для достижения оптимального результата при использовании программы для колки льда берите от 150 до 500 мл кубиков льда.



УХОД И ОБСЛУЖИВАНИЕ





- 37 Выключите прибор (⏻) и отсоедините его от сети.
- 38 Вытрите внешнюю часть блока двигателя влажной тряпкой.
- 39 Вытрите наружную и внутреннюю поверхность кружки влажной тряпкой.
- 40 Вымойте ручную крышку и чашку.

ЗАЩИТА ОКРУЖАЮЩЕЙ СРЕДЫ

Для того чтобы избежать угроз для здоровья и окружающей среды из-за вредных веществ в электрических и электронных товарах, приборы, отмеченные данным символом, должны утилизироваться не как не отсортированные бытовые отходы, а как восстановленные или повторно использованные.



рецепты

-  столовая ложка (15 мл)
-  чайная ложка (5 мл)
- g граммы
- ml миллилитры

-  щепотка
-  пучок
-  веточка
-  кубок(-ки)

Марокканский овощной суп (4 порции)



- 1 красный лук, очищенный и нарезанный
- 1 красный перец, без семян, нарезанный
- 1 зеленый перец, без семян, нарезанный
- 1 400 г мелко нарезанных помидоров
- 1  смесь пряностей рас-эль-ханут
- 250ml вода

- 1 лук-порей, мытый и нарезанный
- 1 корень сельдерея, нарезанный
- 2  чеснок, очищенный и нарезанный
- 1  томатная паста
- 1 бульонный кубик (овощной)
- соль и перец

программа 

Поместите все ингредиенты в кувшин. Нажмите кнопку .



Грибной суп-пюре (4 порции)

- 1 красный лук, очищенный и мелко нарезанный
- 3  тимьян, только листья
- 2  чеснок, очищенный и измельченный
- 1 бульонный кубик (овощной)
- вода

- 30ml оливковое масло
- 500g грибы
-  соль и перец
- 100ml жирные сливки

программа 

Поместите растительное масло, лук, чеснок и тимьян в кувшин. Нажмите кнопку .

Готовьте в течение 2 мин. Нажмите и отпустите кнопку . Добавьте грибы и бульонный кубик. Добавьте воду до отметки SOUP MAX. Нажмите кнопку . Через 20 мин добавьте сливки. Дождитесь окончания выполнения программы и подавайте на стол.

Суп из сельдерея и яблок (4 порции)

- 2  чеснок, очищенный и нарезанный
- 1 бульонный кубик (овощной)
- 50g грецкие орехи, нарезанные
- 1 сельдерей (прибл. 750 г), очищенный и измельченный на терке
- 2 зеленые яблоки, очищенные, без сердцевин, нарезанные кубиками

- 500ml молоко
-  соль и перец

программа 

Отложите грецкие орехи. Поместите все другие ингредиенты в кувшин. Нажмите кнопку . Подавайте блюдо украшенным грецкими орехами.



Гороховый суп с говядиной (4 порции)



программа 

6	зеленый лук, нарезанный	500g	замороженный горох
100g	молодые листья шпината	1	бульонный кубик (овощной)
100g	измельченная на терке вареная говядина		соль и перец
100ml	жирные сливки		вода

Отложите сливки и говядину. Поместите все другие ингредиенты в кувшин. Добавьте воду до отметки SOUP MAX. Нажмите кнопку . Через 20 мин добавьте сливки. Дождитесь окончания выполнения программы. Размешайте с говядиной и подавайте к столу.

Тайский куриный суп (4 порции)





программа 

1	красный стручковый перец	1 	рыбный соус
1 	пальмовый сахар/сахарная пудра	600ml	вода
1	небольшой пучок кориандра, нарезанный		сок из 1-2 шт. лайма
1	400 мл консервированного кокосового молока		
1	стебли лимонного сорго, мелко нарезанные		
200g	вареная курятина, измельченная на терке		
2	лук-шалот, очищенный и нарезанный ломтиками		
1	небольшие кусочки имбиря, очищенные и мелко нарезанные		

Отложите курятину, кориандр и сок лайма. Поместите все другие ингредиенты в кувшин. Нажмите кнопку . Через 30 мин добавьте курятину. Дождитесь окончания выполнения программы. Перемешайте с нарезанным кориандром и соком лайма и подавайте к столу.

Суп из помидоров, красного перца и базилика (4 порции)





программа 

200g	поджаренный красный перец (из кувшина)	6	помидоры, нарезанные кубиками
2 	чеснок, очищенный и измельченный	1 	томатная паста
	соль и перец		сахар
1	бульонный кубик (овощной)		вода
1	небольшой пучок базилика, только листья		



Отложите базилик. Поместите все другие ингредиенты в кувшин. Добавьте воду до отметки SOUP MAX. Нажмите кнопку . Через 20 мин добавьте базилик. Дождитесь окончания выполнения программы и подавайте на стол.

Густой томатный соус (4 порции)

программа 

1	лук, очищенный и мелко нарезанный	30ml	оливковое масло
2 	чеснок, очищенный и измельченный	1 	мелкий сахарный песок
2	400 г мелких помидоров, сорт «сливки»		соль и перец
1 	томатная паста из вяленых помидоров		
2 	хересный уксус/красный виноградный уксус		
	листья базилика, крупно нарезанные (по желанию)		

Универсальный томатный соус, идеальный для фрикаделек или макарон.

Поместите растительное масло, лук и чеснок в кувшин. Нажмите кнопку . Готовьте в течение 3 мин. Нажмите и отпустите кнопку . Добавьте помидоры, томатную пасту, хересный уксус и сахар. Приправьте солью и перцем. Нажмите кнопку . Дождитесь окончания выполнения программы. Размешайте с нарезанным базиликом (по желанию) и подавайте к столу.

Руководство по варке овощей

продукты	время (мин)
артишок, корзинки	11-16
спаржа	6-13
фасоль, зеленостручковая	12-18
брокколи, цветки	5-6
брюссельская капуста	6-11
капуста, ломтики	10-15
морковь, ломтиками	6-10
цветная капуста, цветки	6-8
кукуруза, целый початок	5-8

продукты	время (мин)
баклажан, нарезанный кубиками	5-10
пастернак	5-10
горох	8-12
картофель (крупный), нарезанный	15-18
картофель (небольшой), целый	15-18
шпинат	3-5
репа, нарезанная кубиками	5-8

смузи

программа 

смузи на завтрак

- | | | | |
|---|--|-------|--------|
| 2 | яблоки, без сердцевин, крупно нарезанные | 8 | йогурт |
| 4 | овсяные хлопья | 400ml | молоко |
| 2 | бананы | 4 | мед |

смузи со вкусом банана

- | | | | |
|-------|--------------------------|---|--------|
| 150g | йогурт с лесными орехами | 1 | бананы |
| 200ml | молоко | | |

манговое ласси

- | | | | |
|-------|--|-------|--------|
| 1 | манго, очищенное, без косточек, нарезанное | 200ml | йогурт |
| 200ml | молоко | 2 | мед |

шоколадно-апельсиновое смузи

- | | | | |
|------|----------------------|-------|------------------|
| 170g | шоколадное мороженое | 300ml | апельсиновый сок |
|------|----------------------|-------|------------------|

смузи из бананов, ванили и меда

- | | | | |
|-------|--------|---|--------------------|
| 400ml | молоко | 1 | бананы |
| 4 | мед | 2 | ванильный экстракт |

смузи из яблок и манго

- | | | | |
|---|--|-------|--------------|
| 1 | манго, очищенное, без косточек, нарезанное | 600ml | яблочный сок |
|---|--|-------|--------------|

сливочное смузи из черники и ванили

- | | | | |
|------|---------------------|-------|---------|
| 125g | ванильное мороженое | 360ml | лимонад |
| 70g | черника | | |

смузи из клюквы, апельсинов и бананов

- | | | | |
|-------|------------------|---|--------|
| 300ml | апельсиновый сок | 1 | бананы |
| 300ml | клюквенный сок | | |





смузи из персиков и абрикос

- | | | | |
|------|---|-------|--------|
| 4 | половинки консервированных абрикосов | 4 | йогурт |
| 80ml | абрикосовый сок (от консервированных абрикосов) | 200ml | молоко |
| 2 | персики, очищенные, без косточек, нарезанные | 2 | мед |

Přečtěte si pokyny a uschovejte je. Pokud zařízení předáte dál, předejte ho i s návodem. Před použitím odstraňte všechny obaly.

DŮLEŽITÁ BEZPEČNOSTNÍ OPATŘENÍ

Dodržujte základní bezpečnostní pokyny, jako jsou:

- 1 Tento přístroj mohou používat osoby se sníženými fyzickými, sensorickými či mentálními schopnostmi nebo osoby, které výrobek nikdy nepoužívaly nebo jej neznají, pokud tak činí pod dozorem/byly poučeny a rozumí souvisejícím rizikům.
 - Přístroj nesmí používat děti nebo si s ním hrát.
 - Přístroj i kabel udržujte mimo dosah dětí.
-  Při manipulaci s noži a vyprazdňování a čištění džbánu buďte opatrní, abyste předešli případnému zranění.
-  Nesprávné použití zařízení může vést ke zranění.
-  Povrchy přístroje budou pálit.
-  Při přidávání horké tekutiny buďte opatrní, může vystříknout z důvodu prudkého odpaření.
-  Neponořujte džbán či jednotku motoru do kapaliny.
- 2 Před montáží, demontáží či čištěním přístroj vypojte ze sítě.
- 3 Pokud je přístroj v zásuvce, nenechávejte ho bez dozoru.
- 4 Pokud džbán naplníte příliš, může dojít k vystříknutí vroucích tekutin.
- 5 Džbán používejte pouze s dodanou jednotkou motoru (a naopak).
- 6 Před sejmutím džbánu se ujistěte, že je přístroj v pohotovostním režimu (⏻).
- 7 Pokud je poškozený kabel, musí jej vyměnit výrobce, jeho servisní zástupce nebo osoba podobně kvalifikovaná, aby nedošlo k riziku.
- 8 Nepoužívejte příslušenství nebo přídatné prvky mimo těch, které dodáváme my.
- 9 Tento spotřebič nesmí být ovládán externím časovačem nebo systémem dálkového ovládání.
- 10 Nepoužívejte spotřebič, je-li poškozen nebo se objevují poruchy.

jen pro domácí použití

JAK TO FUNGUJE

- Dejte do džbánu ingredience.
- Zvolte program.
- Vraťte se za půl hodiny (polévka)/ za hodinu (omáčka), dokořeňte a servírujte.
- Protože jde o kombinaci mixéru a ohříváče, můžete přístroj používat i k mixování, k přípravě smoothies, k drcení ledu, a dokonce v něm můžete vařit i brambory.

nákresy	3 zámek víčka	6 držadlo
1 šálek	4 zámek džbánu	7 jednotka motoru
2 víčko	5 džbán	

👁️ MONTÁŽ

- 1 Položte džbán na jednotku motoru a zatlačte na něj, aby zacvakl na místo (džbán lze nasadit jen v jedné pozici).
- 2 Víčko nasadíte tak, že špičkou hubice zajedete do předního prostoru víčka a zatlačíte na jeho zadní část, až uslyšíte, jak zámek víčka zacvakne na místo.
- 3 Šálek umístíte do otvoru ve víčku.

👁️ DEMONTÁŽ

- 4 Šálek z víčka vyjměte.
- 5 Na šálku jsou dvě značky – 30 ml a 60 ml. Pokud jej naplníte po okraj, vejde se do něj 130 ml.
- 6 Stiskněte zámek víčka a sejměte víčko ze džbánu.
- 7 Zamáčkněte do držadla zámek džbánu a sejměte džbán z jednotky motoru.
- ✳️ Sejmutím džbánu nebo víčka dojde k odpojení motoru a ohříváče od přívodu energie a kontrolka  zhasne. Po jejich zpětném nasazení dojde k opětovnému připojení k přívodu energie, ale program se znovu nespustí.
- 8 Nenechávejte běžet motor bez šálku, ingredience by mohly otvorem vystříknout ven.



👁️ PLNĚNÍ

- 9 Přepněte přístroj do pohotovostního režimu () , sejměte džbán z jednotky motoru a sejměte víčko ze džbánu.
- 10 Na vnitřní straně džbánu je značka MAX, což je 1,75 litru pro studené ingredience, a značka SOUP MAX (MAX POLÉVKA), což je 1,4 litru pro horké tekutiny, které po zahřátí nabývají na objemu.
- 11 Pokud chcete přidat ingredience během provozu přístroje, sejměte šálek, vložte ingredience otvorem ve víčku a nasadte šálek zpět.

ZAPÍNÁNÍ











- 12 Zasuňte zástrčku do zásuvky.
- 13 Spotřebič pípne.
- 14 Kontrolka  bude blikat.

👁️ SMAŽENÍ

- 15 Pokud před vařením polévky chcete osmažit maso nebo zeleninu:
- 16 Nalijte naspod džbánu 30 ml oleje nebo větší hrudku másla.
- 17 Přidejte maso/zeleninu.
- 18 Nasadte zpátky víčko a šálek.
 - a) Stiskněte  a nechte 1 minutu smažit.
 - b) Stiskněte a uvolněte , čímž dojde k promíchání.
 - c) Sejměte šálek, proveďte kontrolu a nasadte šálek zpět.
 - d) Opakujte, dokud nebudou potraviny dobře osmažené.
- 19 Přidejte zbytek ingrediencí a spusťte program.

PROVEĎTE VOLBU PROGRAMU

20 Stiskněte tlačítko požadovaného programu.

	pohotovostní režim	motor vypnutý, ohřívač vypnutý, přístroj čeká
	nízká rychlost	mixování trvá 2 minuty – pro běžné mixování
	vysoká rychlost	mixování trvá 2 minuty – pro smoothies, milkshaky atd.
	manuální provoz	stiskněte  pro spuštění motoru, uvolněte pro zastavení
	drcení ledu	mixování v 10 intervalech – 3 vteřiny zapnuto/3 vteřiny vypnuto
	hutná polévka	ohřev 35 minut mixování 13 vteřin, 5 x zapípá kontrolka tlačítka zhasne udržení teploty 40 minut při 70-80°C návrat do pohotovostního režimu
	jemná polévka	ohřev 25 minut mixování 60 vteřin, 5 x zapípá kontrolka tlačítka zhasne udržení teploty 40 minut při 70-80°C návrat do pohotovostního režimu
	omáčka	ohřev a míchání trvá asi hodinu zapípání kontrolka tlačítka zhasne návrat do pohotovostního režimu
	var/vaření v páře	ohřev trvá 18 minut až do varu kontrolka tlačítka zhasne kontrolka tlačítka  zbledá udržení teploty 40 minut při 70-80°C návrat do pohotovostního režimu

21 Přístroj pípne a kontrolka uvnitř tlačítka se rozsvítí.

PŘIDÁVÁNÍ INGREDIENCÍ

22 Sejměte šálek, přidejte nové ingredience a potom nasadte šálek zpět.

23 Zkontrolujte, zda obsah nesáhá nad značky MAX/SOUP MAX.

HOTOVO?

24 Stiskněte  tlačítko.

- Kontrolka  bude blikat.

25 Vytáhněte přístroj ze zásuvky.

26 Stiskněte zámek víčka a sejměte víčko ze džbánu.

27 Zamáčkněte do držadla zámek džbánu a sejměte džbán z jednotky motoru.

28 Přelijte obsah do servírovací mísy.

29 Džbán nasadte zpět na jednotku motoru.

nápady a tipy

30 Pokud se má podle receptu přidat sýr nebo smetana, proveďte to až na konci programu, aby nezhrudkovatěly. Polévka bude ještě dostatečně teplá na to, aby se v ní sýr rozpustil.

31 Aby se potraviny vařily rovnoměrně, je třeba vše kromě sýra nakrájet na kostičky 1,5-2,5 cm.

32 Sýr nakrájejte na kostičky ne větší než 1,5 cm.

33 Smoothies chutnají lépe, když jsou vyrobeny z chlazených ingrediencí.

34 Domácí polévky lze uchovávat v ledničce 24 hodin, anebo je možné je zamrazit až na 4 týdny.

35 Před samotnou přípravou příliš nekořeňte, po přípravě ochutnejte a dokořeňte před servírováním.

36 Pro dosažení nejlepších výsledků při programu na drcení ledu použijte 150 ml až 500 ml kostek ledu.

PÉČE A ÚDRŽBA

37 Přístroj vypněte (⏻) a vytáhněte jej ze zásuvky.

38 Vnější část jednotky motoru otřete čistým vlhkým hadříkem.



39 Džbán otřete zevnitř i zvenku vlhkým hadříkem.





40 Víčko a šálek umyjte ručně.

OCHRANA ŽIVOTNÍHO PROSTŘEDÍ

Aby nedošlo k ohrožení zdraví a životního prostředí vlivem nebezpečných látek obsažených v elektrických a elektronických produktech, spotřebiče označené tímto symbolem nesmějí být vyhazovány do směsného odpadu, ale je nutno je obnovit, znovu použít nebo recyklovat.



recepty

-  polévková lžička (15 ml)
-  čajová lžička (5 ml)
- g gramy
- ml mililitry

-  špetka
-  trs
-  snítka
-  stroužek (stroužky)

Marocká zeleninová polévka (pro 4 osoby)

- 1 červená cibule, oloupaná a nakrájená
- 1 červená paprika, zbavená semen a nakrájená
- 1 zelená paprika, zbavená semen a nakrájená
- 1 400 g nakrájených rajčat z konzervy
- 1  směs koření Ras el hanout
- 250ml voda



- 1 pórek, umytý a nakrájený
- 1 naťový celer, nakrájený
- 2  česnek, oloupaný a nakrájený
- 1  rajský protlak
- 1 bujón (zeleninový)
- sůl a pepř

program 



Všechny ingredience vložte do džbánu. Stiskněte  tlačítko.

krémová houbová polévka (pro 4 osoby)

- 1 cibule, oloupaná a najemno nakrájená
- 3  tymián, pouze lístky
- 500g houby
- 1 bujón (zeleninový)
- voda



- 30ml olivový olej
- 2  česnek, oloupaný a utřený
-  sůl a pepř
- 100ml šlehačka

program 

Oil, cibuli, česnek a tymián dejte do džbánu. Stiskněte  tlačítko. 2 minuty vařte. Stiskněte a uvolněte tlačítko .

Přidejte houby a kostku bujónu. Nalijte vodu ke značce SOUP MAX. Stiskněte  tlačítko. Po 20 minutách přidejte smetanu. Počkejte, až program doběhne, a potom podávejte.

celerovo-jablečná polévka (pro 4 osoby)

- 1 miřík celer (asi 750g), oloupaný a nastrouhaný
- 2  česnek, oloupaný a nakrájený
- 1 bujón (zeleninový)
- 2 zelená jablka, oloupaná, vyjádřená a nakrájená na kostky
- 500ml mléko
-  sůl a pepř
- 50g ořechy, nakrájené

program 

Ořechy odložte stranou. Všechny ostatní ingredience vložte do džbánu. Stiskněte  tlačítko.

Ozdobte ořechy a podávejte.

hrachová polévka se šunkou (pro 4 osoby)

- 6 jarní cibulka, nakrájená
- 100g mladé lístky špenátu
- 100g vařená šunka na nudličky
- 100ml smetana ke šlehání
- 500g mražený hrášek
- 1 bujón (zeleninový)
-  sůl a pepř
- voda

program 

Smetanu a šunku odložte stranou. Všechny ostatní ingredience vložte do džbánu. Nalijte vodu ke značce SOUP MAX. Stiskněte  tlačítko. Po 20 minutách přidejte smetanu. Počkejte, až program doběhne. Vmíchejte šunku a podávejte.



thajská kuřecí polévka (pro 4 osoby)

- 2 šalotky, oloupané a nakrájené na plátky
1 stvol citrónové trávy, najemno nakrájený
200g vařené kuřecí maso, na nudličky
1 400 ml kokosového mléka z konzervy
1 malý trs koriandru, nakrájený
1 malý kousek zázvoru, oloupaný a najemno nakrájený na plátky
- 1 červená chilli paprička, na plátky
1 omáčka na ryby
1 palmový cukr/moučkový cukr
600ml voda
šťáva z 1-2 limetek

program 

Kuřecí maso, koriandr a šťávu z limetek odložte stranou. Všechny ostatní ingredience vložte do džbánu. Stiskněte  tlačítko. Po 30 minutách přidejte kuřecí maso. Počkejte, až program dobehne. Vmíchejte nakrájený koriandr a limetkovou šťávu a podávejte.

rajčatová polévka s červenou paprikou a bazalkou (pro 4 osoby)

- 200g opečené červené papriky (zavařené)
2 česnek, oloupaný a utřený
cukr
1 bujón (zeleninový)
1 malý trs bazalky, pouze lístky
- 6 rajčata na kostky
1 rajský protlak
sůl a pepř
voda

program 



Bazalku odložte stranou. Všechny ostatní ingredience vložte do džbánu. Nalijte vodu ke značce SOUP MAX. Stiskněte  tlačítko. Po 20 minutách přidejte bazalku. Počkejte, až program dobehne, a potom podávejte.

hutná rajčatová omáčka (pro 4 osoby)

- 1 cibule, oloupaná a najemno nakrájená
česnek, oloupaný a utřený
2 400 g soudkových rajčat z plechovky
ocet Sherry/červený vinný ocet
lístky bazalky, nahrubo nakrájené (volitelné)
- 30ml olivový olej
1 moučkový cukr
1 rajčatový protlak sušený na slunci
sůl a pepř

program 

Univerzální rajčatová omáčka, ideální k masovým koulím či těstovinám.

Olej, cibuli a česnek vložte do džbánu. Stiskněte  tlačítko. Vařte 3 minuty. Stiskněte a uvolněte tlačítko . Přidejte rajčata, rajčatový protlak, ocet Sherry a cukr. Dochuťte solí a pepřem. Stiskněte  tlačítko. Počkejte, až program dobehne. Vmíchejte nakrájenou bazalku (volitelné) a podávejte.

průvodce vařením zeleniny

potravina	čas (min)
artyčok, jemná jádra	11-16
chřest	6-13
zelená fazolka	12-18
brokolice, kytičky	5-6
růžičková kapusta	6-11
zelí, nakrájené na klínky	10-15
mrkev, na plátky	6-10
květák, kytičky	6-8

potravina	čas (min)
kukuřice, na palici vcelku	5-8
lilek, na kostky	5-10
pastinák	5-10
hrášek	8-12
brambory (velké), nakrájené	15-18
brambory (malé), vcelku	15-18
špenát	3-5
tuřín, na kostky	5-8

smoothies**snídaňové smoothie**

2 jablka, vyjádřená a nahrubo nakrájená
 400ml mléko
 4 ½ ovesná mouka

8 ½ jogurt
 4 ½ med
 2 banán

banánové smoothie s ořechy

150g jogurt s lískovými oříšky
 200ml mléko

1 banán

mangové lassi

1 mango, oloupané, zbavené pecky a nakrájené
 200ml mléko

200ml jogurt
 2 ½ med

pomerančové smoothie s čokoládou

170g čokoládová zmrzlina

300ml pomerančový džus

smoothie s banánem, vanilkou a medem

400ml mléko
 4 ½ med

1 banán
 2 ½ výtažek z vanilky

jablečno-mangové smoothie

1 mango, oloupané, zbavené pecky a nakrájené

600ml jablečný džus

krémové smoothie s borůvkami a vanilkou

360ml citrónová limonáda
 70g borůvky

125g vanilková zmrzlina

smoothie s brusinkami, pomerančem a banánem

300ml pomerančový džus
 1 banán

300ml brusinkový džus

broskovo-meruňkové smoothie





4 půlky zavařených meruňek
 2 broskve, oloupané, zbavené pecky a nakrájené
 200ml mléko

80ml meruňková šťáva (z plechovky)
 4 ½ jogurt
 2 ½ med

Prečítajte si pokyny a odložte tak, aby ste ich mohli priložiť pri prípadnom odovzdaní výrobku niekomu inému. Pred použitím odstráňte všetky obaly.

DÔLEŽITÉ BEZPEČNOSTNÉ OPATRENIA

Dodržiujte základné bezpečnostné opatrenia, vrátane:

- 1 Tento prístroj môžu používať osoby so zníženými fyzickými, zmyslovými alebo duševnými schopnosťami alebo nedostatkom skúseností a znalostí ak sú pod dozorom/vedením a uvedomujú si s tým spojené riziká.
 - Deti sa s prístrojom nesmú hrať, ani ho používať.
 - Uchovávajúce prístroj a kábel mimo dosahu detí.
-  Pri manipulácii s nožmi, vyprázdňovaní nádoby a čistení dávajte pozor, aby ste sa neporanili.
-  Nesprávne používanie spotrebiča môže viesť k poraneniu.
-  Povrchy spotrebiča budú horúce.
-  Dávajte pozor pri pridávaní horúcej tekutiny, pretože môže začať chliť vplyvom náhleho nahromadenia pary.
-  Nádobu ani pohonnú jednotku neponárajte do vody.
- 2 Spotrebič vyťahnite zo zásuvky pred zložením, rozložením alebo čistením.
- 3 Nenechávajte prístroj bez dozoru, keď je zapnutý v elektrickej sieti.
- 4 Ak nádobu naplníte príliš, tekutiny vo vare môžu vystreknúť von.
- 5 Nádobu používajte iba s dodanou pohonnou jednotkou (a naopak).
- 6 Pred odstránením nádoby skontrolujte, či je prístroj v pohotovostnom režime (⏻).
- 7 Ak je prívodný kábel poškodený, musí byť vymenený výrobcom, jeho servisným technikom alebo iným kvalifikovaným odborníkom, aby nedošlo k riziku.
- 8 Nepoužívajte iné doplnky alebo vybavenie ako tie, ktoré boli dodané.
- 9 Tento spotrebič nesmie byť ovládaný prostredníctvom externého časového spínača alebo diaľkového ovládania.
- 10 Nepoužívajte tento spotrebič, ak je poškodený alebo vznikne porucha.

len na domáce použitie

nákresy	3 tlačidlo na uvoľnenie veka	5 nádoba
1 šálka	4 tlačidlo na uvoľnenie nádoby	6 rukoväť
2 viečko		7 pohonná jednotka

🔧 AKO TO FUNGUJE

- Vložte do nádoby potraviny.
- Zvoľte program.
- Vráťte sa o pol hodinu (polievka)/hodinu (omáčka), dochuťte korením a dajte si.
- Keďže ide o kombináciu mixéra a ohrievača, môžete ho tiež používať na miešanie, na výrobu hustých nápojov, na drvenie ľadu a dokonca aj na uvarenie zemiakov.

👁️ ZLOŽENIE

- 1 Nádobu položte na pohonnú jednotku a zatlačte ju nadol, až kým nezacvakne na miesto (bude držať iba na jednej strane).
- 2 Viečko založte tak, že zasuniete špičku otvoru na vylievanie do priestoru v prednej časti viečka, potom zatlačte nadol zadnú časť viečka, kým nezačujete zámok viečka zacvaknúť na mieste.
- 3 Vložte do otvoru na viečku šálku.

👁️ ROZOBRATIE

- 4 Vytiahnite šálku z viečka.
- 5 Na šálke sú značky 30 ml a 60 ml. Ak sa naplní po okraj, obsahuje 130 ml.
- 6 Stlačte tlačidlo na uvoľnenie veka a nadvihnite viečko z nádoby.
- 7 Zatlačte tlačidlo na uvoľnenie nádoby do rukoväte a nadvihnite nádobu z pohonnej jednotky.
- ✳️ Odstránenie nádoby alebo viečka preruší napájanie z pohonnej jednotky a ohrievača a svetielko  zhasne. Ich vrátením na miesto obnovíte napájanie, ale nereštartujete program.
- 8 Pohonnú jednotku nenechávajte bežať bez šálky, prísady môžu vystrekovať cez otvor von.



👁️ PLNENIE

- 9 Prepnite prístroj do pohotovostného režimu () , odstráňte nádobu z pohonnej jednotky a odstráňte viečko z nádoby.
- 10 Na vnútornej strane nádoby je označené MAX pri 1,75 litra pre studené prísady, a SOUP MAX (maximum pre polievku) pri 1,4 litri pre horúce tekutiny, ktoré pri zohrievaní zväčšujú svoj objem.
- 11 Na pridanie prísad počas prevádzky prístroja odstráňte šálku, pridajte prísady cez otvor vo viečku, a potom vráťte šálku na miesto.

ZAPNUTIE











- 12 Vložte zástrčku do zásuvky na stene.
- 13 Prístroj zapípa.
- 14 Svetielko  bude blikať.

👁️ OPEKANIE

- 15 Ak chcete pred prípravou polievky opieť mäso alebo zeleninu:
- 16 Na dno nádoby pridajte 30 ml oleja alebo kus masla.
- 17 Pridajte mäso/zeleninu.
- 18 Založte viečko a šálku.
 - a) Stlačte  a pečte 1 minútu.
 - b) Stlačte a uvoľnite , aby ste obsah premiešali.
 - c) Odstráňte šálku, pozrite sa, a potom vráťte šálku na miesto.
 - d) Opakujte, až kým opečenie nevyzerá ako má.
- 19 Pridajte zvyšok prísad a spustite program.

VYBERTE PROGRAM

20 Stlačte tlačidlo programu, ktorý požadujete.

	pohotovostný režim	pohonná jednotka vypnutá, ohrievač vypnutý, čaká
	nízka rýchlosť	mieša 2 minúty – na obyčajné premiešanie
	vysoká rýchlosť	mieša 2 minúty – na husté nápoje, mliečne koktaily, atď.
	manuálne ovládanie	stlačte  na spustenie pohonnej jednotky, uvoľnite na zastavenie
	drvenie ľadu	mieša v 10 cykloch po 3 sekundy zapnuté/3 sekundy vypnuté
	polievka s kúskami zeleniny a mäsa	zohrieva 35 minút mieša 13 sekúnd, zapípa 5 krát tlačidlové svetielko zhasne udržiava teplé 40 minút pri 70-80°C vráti sa do pohotovostného režimu
	krémová polievka	zohrieva 25 minút mieša 60 sekúnd, zapípa 5 krát tlačidlové svetielko zhasne udržiava teplé 40 minút pri 70-80°C vráti sa do pohotovostného režimu
	omáčka	zohrieva a mieša asi hodinu zapípa tlačidlové svetielko zhasne vráti sa do pohotovostného režimu
	varenie/varenie v pare	zohrieva 18 minút až do bodu varu tlačidlové svetielko zhasne svetielko  v tlačidle sa zmení na biele udržiava teplé 40 minút pri 70-80°C vráti sa do pohotovostného režimu

21 Prístroj zapípa a svetielko v tlačidle bude svietiť.

PRIDÁVANIE POTRAVÍN

22 Odstráňte šálku, pridajte nové prísady, potom šálku vráťte na miesto.

23 Skontrolujte, či sa objem nezvýšil nad značky MAX/SOUP MAX.

HOTOVO?

24 Stlačte tlačidlo .

- Svetielko  bude blikať.

25 Odpojte prístroj z elektrickej siete.

26 Stlačte tlačidlo na uvoľnenie veka a nadvihnite viečko z nádoby.

27 Zatlačte tlačidlo na uvoľnenie nádoby do rukoväte a nadvihnite nádobu z pohonnej jednotky.

28 Vylejte obsah do servírovacej nádoby.

29 Vráťte nádobu na pohonnú jednotku.

radý a tipy

30 Ak je podľa receptu potrebné pridať syr alebo smotanu, urobte to na konci programu, aby ste predišli zrazeniu. Obyčajne bude polievka dosť horúca na rozpustenie syra.

31 Aby ste dosiahli rovnomerné varenie, všetko okrem syra nakrájajte na kocky veľkosti 1,5-2,5cm.

32 Syr nakrájajte na kocky veľkosti najviac 1,5 cm.

33 Husté nápoje zo zeleniny alebo ovocia (smoothies) chutia lepšie, keď sú pripravené z chladených prísad.

34 Domáce polievky môžu byť uskladnené v chladničke 24 hodín, alebo zamrazené až 4 týždne.

- 35 Pred varením dochucujte menej, potom ochutnajte a dochuťte pred podávaním.
 36 Najlepšie výsledky dosiahnete, ak použijete v programe na drvenie ľadu 150 ml a 500 ml ľadových kociek.



STAROSTLIVOSŤ A ÚDRŽBA





- 37 Vypnite prístroj (⏻) a vytiahnite ho zo zásuvky.
 38 Povrch pohonnej jednotky vytrite čistou navlhčenou utierkou.
 39 Nádobu vyutierajte zvnútra aj zvonku vlhkou utierkou.
 40 Viečko a šálku umývajte ručne.

OCHRANA ŽIVOTNÉHO PROSTREDIA

Aby nedošlo k ohrozeniu zdravia a životného prostredia vplyvom nebezpečných látok v elektrických a elektronických produktoch, nesmú byť spotrebiče označené týmto symbolom likvidované s netriedeným komunálnym odpadom. Je nutné ich triediť, znova použiť alebo recyklovať.

recepty

-  polievková lyžica (15ml)
-  čajová lyžička (5ml)
- g gramov
- ml mililitrov

-  štipka
-  trs, strapec
-  vetvička
-  strúčik (ov)

Marocká zeleninová polievka (4 porcie)

- 1 červená cibuľa, ošúpaná a pokrájaná
- 1 červená paprika, bez semien a pokrájaná
- 1 zelená paprika, bez semien a pokrájaná
- 1 400 g konzerva krájaných paradajok
- 1 zmes korenín rase el hanout
- 250ml voda

- 1 pór, umytý a pokrájaný
- 1 stopkový zeler, pokrájaný
- 2 cesnak, ošúpaný a pokrájaný
- 1 paradajkové pyré
- 1 bujón (zeleninový)
- soľ a čierne korenie

program 





Všetky prísady vložte do nádoby. Stlačte tlačidlo  .

krémová hubová polievka (4 porcie)

- 1 cibuľa, ošúpaná a pokrájaná najemno
- 3 tymian, iba lístky
- 500g húb
- 1 bujón (zeleninový)
- voda

- 30ml olivový olej
- 2 cesnak, ošúpaný a roztláčený
- soľ a čierne korenie
- 100ml smotana na šľahanie

program 



Do nádoby dajte olej, cibuľu, cesnak a tymian. Stlačte tlačidlo  . Varte 2 minúty. Stlačte a pusťte tlačidlo . Pridajte huby a kocku bujónu. Pridajte vodu po značku SOUP MAX. Stlačte tlačidlo . Po 20 minútach pridajte smotanu. Počkajte, kým program skončí, potom podávajte.

zelerovo-jablková polievka (4 porcie)

- 1 zeler hľuznatý (asi 750g), ošúpaný a nastrúhaný
- 2 cesnak, ošúpaný a pokrájaný
- 50g vlašské orechy, pokrájané
- 2 zelené jablká, ošúpané, bez jadrovníka a nakrájané na kocky

- 500ml mlieko
- soľ a čierne korenie
- 1 bujón (zeleninový)

program 

Vlašské orechy odložte. Všetky ostatné prísady vložte do nádoby. Stlačte tlačidlo  . Podávajte posypané vlašskými orechmi.

hráškovo-šunková polievka (4 porcie)

- 6 jarná cibuľka, pokrájaná
- 100g baby špenát
- 100g pásky varenej šunky
- 100ml smotana na šľahanie

- 500g mrazený hrášok
- 1 bujón (zeleninový)
- soľ a čierne korenie
- voda

program 

Smotanu a šunku odložte. Všetky ostatné prísady vložte do nádoby. Pridajte vodu po značku SOUP MAX. Stlačte tlačidlo . Po 20 minútach pridajte smotanu. Počkajte, kým program skončí. Zamiešajte šunku a podávajte.





Thajská kuracia polievka (4 porcie)

2	šalotky, ošúpané a pokrúpané na kolieska	1	čili papričky, pokrúpané na kolieska	program 
1	steblo citrónovej trávy, pokrúpané najemno	1	rybia omáčka	
1	palmový cukor/kryštálový cukor	200g	uvarené kurča, na pásiky	
1	400 ml plechovka kokosového mlieka	600ml	voda	
1	malý trs koriandra, pokrúpaný		šťava z 1-2 limetiek	
1	kúsok zázvoru, ošúpaný a pokrúpaný najemno			

Kurča, koriander a limetkovú šťavu odložte. Všetky ostatné prísady vložte do nádoby. Stlačte tlačidlo . Po 30 minútach pridajte kurča. Počkajte, kým program skončí. Zamiešajte pokrúpaný koriander a limetkovú šťavu a podávajte.

paradajkovo-bazalková polievka s červenou paprikou (4 porcie)



200g	pečené červené papriky (z pohára)	6	paradajky, pokrúpané na kocky	program 
2	cesnak, ošúpaný a roztláčený	1	paradajkové pyré	
	soľ a čierne korenie		cukor	
1	bujón (zeleninový)		voda	
1	malý trs bazalky, iba lístky			

Bazalku odložte. Všetky ostatné prísady vložte do nádoby. Pridajte vodu po značku SOUP MAX. Stlačte tlačidlo . Po 20 minútach pridajte bazalku. Počkajte, kým program skončí, potom podávajte.

výdatná paradajková omáčka (4 porcie)

1	cibuľa, ošúpaná a pokrúpaná najemno	30ml	olivový olej	program 
2	cesnak, ošúpaný a roztláčený	1	práškový cukor	
2	400g plechovky datľových paradajok	1	na slnku sušená paradajková pasta	
2	ocot zo sherry/ocot z červeného vína		soľ a čierne korenie	
	na hrubo nakrájané listy bazalky (nemusia byť)			

Univerzálna paradajková omáčka, výborná na mäsové guľky alebo cestoviny.

Dajte do nádoby olej, cibuľu a cesnak. Stlačte tlačidlo . Varte 3 minúty. Stlačte a pustíte tlačidlo . Pridajte paradajky, paradajkovú pastu, ocot zo sherry a cukor. Ochuťte soľou a čiernym korením. Stlačte tlačidlo . Počkajte, kým program skončí. Zamiešajte nakrájanú bazalku (nemusia byť) a podávajte.

spríevodca varením zeleniny

potravina	čas (min)
artichoke, hearts	11-16
asparagus	6-13
beans, green	12-18
broccoli, florets	5-6
brussels sprouts	6-11
cabbage, wedges	10-15
carrots, sliced	6-10
cauliflower, florets	6-8

potravina	čas (min)
kukurica, na šúľku, celá	5-8
baklažán, pokrúpaný na kocky	5-10
paštrnák	5-10
hrášok	8-12
zemiaky (veľké), nakrájané	15-18
zemiaky (malé), celé	15-18
špenát	3-5
biela repa, pokrúpaná na kocky	5-8

smoothies - husté nápoje**raňajkové smoothie**

2	jablká, bez jadrovníka a nahrubo pokrúpané	8	☞	jogurt
	400ml mlieko	4	☞	ovsená múka
2	banán	4	☞	med

orechovo-banánové smoothie

150g	jogurt s lieskovými orieškami	1		banán
200ml	mlieko			

mango lassi

1	mango, ošúpané, bez kôstky a pokrúpané	200ml		jogurt
200ml	mlieko	2	☞	med

čokoládovo-pomarančové smoothie

170g	čokoládová zmrzlina	300ml		pomarančový džús
------	---------------------	-------	--	------------------

banánové, vanilkové a medové smoothie

400ml	mlieko	1		banán
4	☞	2	☞	vanilkový extrakt
	med			

jablkové a mangové smoothie

1	mango, ošúpané, bez kôstky a pokrúpané	600ml		jablkový džús
---	--	-------	--	---------------

krémové čučoriedkové a vanilkové smoothie

360ml	limonáda	125g		vanilková zmrzlina
70g	čučoriedky			

brusnicové, pomarančové a banánové smoothie

300ml	pomarančový džús	300ml		borievková šťava
1	banán			







broskyňové a marhuľové smoothie

4	polovice zaváraných marhúľ	80ml		marhuľová šťava (zo zaváraniny)
2	broskyne, ošúpané, bez kôstky a pokrúpané	4	☞	jogurt
200ml	mlieko	2	☞	med

Instrukcję należy przeczytać, zachować, przekazać kolejnemu użytkownikowi, jeśli odstępujemy urządzenie innej osobie. Wyjmij z opakowania przed użyciem.

WSKAZÓWKI DOTYCZĄCE BEZPIECZEŃSTWA

Postępuj zgodnie ze wskazówkami dotyczącymi bezpieczeństwa, między innymi:

- 1 Urządzenie może być używane przez osoby o ograniczonej sprawności fizycznej, czuciowej lub psychicznej lub osoby niemające doświadczenia lub znajomości urządzenia, jeżeli odbywa się to pod nadzorem / z instruktążem, oraz są świadome istniejących zagrożeń.
 - Dzieci nie powinny używać lub bawić się urządzeniem.
 - Przechowuj urządzenie i przewód zasilania w miejscu niedostępnym dla dzieci.
-  Aby uniknąć obrażeń, przy opróżnianiu dzbanka i czyszczeniu, ostrożnie obchodź się z nożami.
-  Niewłaściwe użytkowanie urządzenia może spowodować obrażenia ciała.
-  Powierzchnie urządzenia rozgrzewają się.
-  Uważaj przy wlewaniu gorącego płynu; gwałtownie wytworzona para wodna może go wyrzucić.
-  Nie zanurzaj dzbanka ani podstawy z silnikiem w cieczy.
- 2 Przed montażem, demontażem lub czyszczeniem urządzenia, wyjmij wtyczkę z gniazdka.
- 3 Nie pozostawiać włączonego urządzenia bez nadzoru.
- 4 Jeśli przepelnisz, wrzątek może wypryskiwać.
- 5 Używaj dzbanka tylko łącznie z dostarczoną podstawą z silnikiem (i na odwrót)
- 6 Upewnij się, że urządzenie jest w trybie gotowości () , przed wyjęciem dzbanka.
- 7 Jeżeli przewód zasilający ulegnie uszkodzeniu, powinien być wymieniony przez producenta, jego serwis techniczny lub specjalistyczny zakład naprawczy w celu uniknięcia zagrożenia.
- 8 Nie używaj innych akcesoriów niż te, które są dostarczone z urządzeniem.
- 9 Nigdy nie używaj urządzenia niezgodnie z jego przeznaczeniem określonym w niniejszej instrukcji.
- 10 Nigdy nie używaj uszkodzonego urządzenia lub jeśli zaczęło wadliwie działać.

tylko do użytku domowego

rysunki	3 blokada pokrywy	6 uchwyt
1 kubek	4 blokada dzbanka	7 podstawa z silnikiem
2 pokrywa	5 dzbanek	



JAK TO DZIAŁA

- Włożyć składniki do dzbanka.
- Wybierz program
- Wróć po pół godzinie (zupa) / lub godzinie (sos), przypraw i jedz.
- Ponieważ jest to połączenie blendera z grzałką, możesz go używać do robienia koktajlów, do kruszenia lodu, a nawet do gotowania ziemniaków.

MONTAŻ

- 1 Załóż dzbanek na podstawę z silnikiem i przyciśnij, aż zostanie zablokowany (pasuje tylko w tym położeniu).
- 2 Aby wpasować pokrywę, wsuń końcówkę wylewki w przestrzeń w przedniej części pokrywy, a następnie naciśnij tył pokrywy, aż usłyszysz kliknięcie blokady pokrywy.
- 3 Włóż kubek w otwór w pokrywie.

DEMONTAŻ

- 4 Wyjmij kubek z pokrywy.
 - 5 Kubek ma oznaczenia 30 ml i 60 ml. Napełniony do krawędzi mieści 130 ml.
 - 6 Naciśnij blokadę pokrywy i zdejmij pokrywę z dzbanka.
 - 7 Wciśnij blokadę dzbanka w uchwyt i zdejmij dzbanek z podstawy z silnikiem.
-  Wyjęcie dzbanka lub pokrywy powoduje odcięcie zasilania od silnika i grzałki i lampka  zgaśnie. Po ich ponownym założeniu zasilanie zostanie włączone, ale program się nie uruchomi.
- 8 Nie uruchamiaj silnika bez założonego kubka, składniki mogą zostać wyrzucone z otworu.



NAPEŁNIANIE

- 9 Przełącz urządzenie w tryb czuwania () , zdejmij dzbanek z podstawy z silnikiem i zdejmij pokrywę z dzbanka.
- 10 Wnętrze dzbanka jest oznaczone MAX na 1,75 litra, na zimne składniki i SOUP MAX na 1,4 litra, na gorące płyny zwiększające objętość podczas ogrzewania.
- 11 Aby podczas pracy urządzenia dodać składniki, wyjmij kubek, dodaj składniki przed otwór w pokrywie i ponownie załóż kubek.

WŁĄCZENIE











- 12 Włóż wtyczkę w gniazdko sieciowe.
- 13 Urządzenie wyemituje sygnał dźwiękowy.
- 14 Zaświeci się  lampka.

ZRUMIENIANIE

- 15 Jeśli przed gotowaniem zupy chcesz zrumienić mięso lub warzywa:
- 16 Na dno dzbanka wlej 30 ml oliwy lub włóż masło.
- 17 Dodaj mięso i warzywa.
- 18 Załóż pokrywę i kubek.
 - a) Naciśnij  i gotuj przez minutę.
 - b) Naciśnij i zwolnij , aby wszystko wymieszać.
 - c) Zdejmij kubek, sprawdź i ponownie załóż kubek.
 - d) Powtarzaj, aż składniki będą odpowiednio zrumienione.
- 19 Dodaj pozostałe składniki i uruchom program.

WYBIERZ PROGRAM

20 Naciśnij przycisk odpowiedniego programu.

	tryb gotowości	wyłączony silnik, wyłączona grzałka, oczekiwanie
	niska prędkość	miesza przez 2 minuty – podstawowe mieszanie
	wysoka prędkość	Miesza przez 2 minuty – do koktajlów, napojów mlecznych, itd.
	praca w trybie ręcznym	naciśnij  aby uruchomić silnik, zwolnij aby zatrzymać
	kruszenie lodu	kruszy przez 10 sesji, 3 sekundy włączony / 3 sekundy wyłączony
	gęsta zupa	grzeje się przez 35 minut miesza przez 13 sekund, 5 razy sygnał dźwiękowy podświetlenie przycisku gaśnie przez 40 minut utrzymuje temperaturę 70-80° powraca do tryby gotowości
	gładka zupa	grzeje się przez 25 minut miesza przez 60 sekund, 5 razy sygnał dźwiękowy podświetlenie przycisku gaśnie przez 40 minut utrzymuje temperaturę 70-80° powraca do tryby gotowości
	sos	grzeje i miesza przez około godzinę sygnały dźwiękowe podświetlenie przycisku gaśnie powraca do tryby gotowości
	gotowanie/ parowanie	grzeje przez 18 minut do temperatury wrzenia podświetlenie przycisku gaśnie lampka  przycisku świeci na biało przez 40 minut utrzymuje temperaturę 70-80° powraca do tryby gotowości

21 Urządzenie wyemituje sygnał dźwiękowy i zaświeci lampka przycisku.

DODAWANIE SKŁADNIKÓW

22 Wyjmij kubek, dodaj nowe składniki i ponownie załóż kubek.

23 Uważaj, aby zawartość nie wychodziła ponad oznaczenia MAX/SOUP MAX.

SKOŃCZONE?

24 Naciśnij przycisk .

- Zaświeci się  lampka.

25 Wyjąć wtyczkę z gniazdka.

26 Naciśnij blokadę pokrywy i zdejmij pokrywę z dzbanka.

27 Wciśnij blokadę dzbanka w uchwyt i zdejmij dzbanek z podstawy z silnikiem.

28 Przelej zawartość do naczynia.

29 Załóż dzbanek na podstawę z silnikiem.

sugestie i wskazówki

30 Jeżeli przepis wymaga sera i śmietany, to dodaj je na końcu programu, aby zupa się zwarzyła. Zwykle zupa jest wtedy na tyle ciepła, aby ser mógł się roztopić.

31 Aby składniki gotowały się jednakowo, potnij wszystko, oprócz sera, na kostki 1,5-2,5 cm.

32 Pokrój ser w kostki nie większe niż 1,5 cm.

33 Koktajle smakują lepiej, jeśli składniki są schłodzone.

34 Domowe zupy można schłodzone przechowywać przez 24 godziny, a jeśli zamrożone, nawet do 4 tygodni.

35 Nie dawaj dużo przypraw przed gotowaniem, lepiej przyprawić zupę przed podaniem.

36 W programie kruszenia lodu najlepiej używać ilość 150 ml i 500 ml kostek lodu.

KONSERWACJA I OBSŁUGA

37 Wyłączyć urządzenie () i wyciągnąć przewód z gniazdka sieciowego.

38 Użyć wilgotnej ściereczki do oczyszczenia obudowy silnika.

39 Wytrzyj dzbanek wewnątrz i na zewnątrz wilgotną szmatką.

40 Pokrywą i kubek należy myć ręcznie.

OCHRONA ŚRODOWISKA

Zużyte urządzenie oddaj do odpowiedniego punktu składowania, gdyż znajdujące się w urządzeniu niebezpieczne składniki elektryczne i elektroniczne mogą być zagrożeniem dla środowiska. Nie wyrzucaj wraz z odpadami komunalnymi.

przepisy kulinarne

 łyżka stołowa (15ml)

 łyżeczka (5 ml)

g gramy

ml mililitry

 szczypta

 pięćek

 gałązka

 ząbek(ki)

Marokańska zupa jarzynowa (4 porcje)

program  

1 czerwona cebula, obrana i posiekana

1 czerwona papryka, bez nasion i posiekana

1 zielony pieprz, bez nasion i posiekany

1 puszka 400g pokrojonych pomidorów

 mieszanka przypraw ras el hanout

250ml woda

1 por, umyty i posiekany

1 seler naciowy, posiekany

 2 czosnek, obrany i posiekany

 1 przecier pomidorowy

1 kostka (warzywa)

sól i pieprz

Włóż wszystkie składniki do dzbanka Naciśnij przycisk  .

kremowa zupa grzybowa (4 porcje)

program  

1 cebula, obrana i posiekana

 3 tymianek, tylko liście

500g grzyby

1 kostka (warzywa)





woda

30ml oliwa z oliwek

 2 czosnek, obrany i zmiądzdżony

 sól i pieprz

100ml śmietana

Włóż do dzbanka oliwę, cebulę, czosnek i tymianek. Naciśnij przycisk  . Podgrzewaj przez 2 minuty Naciśnij i zwolnij przycisk . Dodaj grzyby i kostkę rosołową. Wlej wodę do oznaczenia SOUP MAX. Naciśnij przycisk  . Po upływie 20 minut dodaj śmietany Poczekaj, aż program się skończy i podawaj.

zupa z selera i jabłka (4 porcje)

program  

1 seler (ok. 750g), obrany i starty

 sól i pieprz

1 kostka (warzywa)

2 zielone jabłka, obrane, bez gniazd i pokrojone w kostkę

500ml mleko

 2 czosnek, obrany i posiekany

50g orzechy włoskie, posiekane

Orzechy włoskie odłóż na bok. Pozostałe składniki włóż do dzbanka. Naciśnij przycisk  .

Podawaj ozdobioną orzechami włoskimi.

grochówka z szynką (4 porcje)

program  

6 cebula dymka, posiekana

100g wiązka liści szpinaku

100g rozdrobniona gotowana szynka



100ml śmietana kremówka

500g mrożony zielony groszek

1 kostka (warzywa)

 sól i pieprz

woda

Śmietanę i szynkę odłóż na bok. Pozostałe składniki włóż do dzbanka. Wlej wodę do oznaczenia SOUP MAX. Naciśnij przycisk  . Po upływie 20 minut dodaj śmietany Poczekaj, aż program się skończy. Dodaj mieszając szynkę o podawaj.



Tajska zupa z kurczaka (4 porcje)

program 

- | | |
|--|-----------------------------------|
| 1 trawa cytrynowa, drobno posiekana | 1 1/2 sos rybny |
| 200g ugotowany kurczak, rozdrobniony | 1 1/2 cukier palmowy/cukier puder |
| 1 puszka 400ml mleka kokosowego | 600ml woda |
| 1 mały pęczek kolendry, posiekanej | sok z 1-2 limonek |
| 1 mały kawałek imbiru, obrany i drobno posiekany | |
| 2 szalotka, obrana i pokrojona w plasterki | |
| 1 czerwona papryczka chili, obrana i pokrojona w plasterki | |

Odłóż na bok kurczaka, kolendrę i sok z limonki. Pozostałe składniki włóż do dzbanka. Naciśnij przycisk . Po 30 minutach dodaj kurczaka. Poczekaj, aż program się skończy. Dodaj mieszając posiekaną kolendrę, sok z limonki i podawaj

zupa pomidorowa z czerwoną papryką i bazylią (4 porcje)

program 

- | | |
|--|--------------------------------|
| 200g pieczona czerwona papryka (ze słoika) | 6 pomidory, pokrojone w kostkę |
| 2 1/2 czosnek, obrany i zmiądzony | 1 1/2 przecier pomidorowy |
| 1/2 cukier | 1/2 sól i pieprz |
| 1 kostka (warzywa) | woda |
| 1 mały pęczek bazylii, tylko liście | |



Odłóż na bok bazylię. Pozostałe składniki włóż do dzbanka. Wlej wodę do oznaczenia SOUP MAX. Naciśnij przycisk . Po 20 minutach dodaj bazylię. Poczekaj, aż program się skończy i podawaj.

bogaty sos pomidorowy (4 porcje)

program 

- | | |
|---|------------------------------|
| 1 cebula obrana i drobno posiekana | 30ml oliwa z oliwek |
| 2 1/2 czosnek, obrany i zmiądzony | 1 1/2 cukier puder |
| 2 puszka 400g pomidorów sliwkowych | 2 1/2 ocet sherry/ocet winny |
| 1 1/2 pasta z pomidorów suszonych na słońcu | sól i pieprz |
| 1/2 liście bazylii, grubo posiekane (opcjonalnie) | |

Uniwersalny sos pomidorowy, idealny na klopsiki lub makaron.

Wlej do dzbanka oliwę, włóż cebulę i czosnek. Naciśnij przycisk . Podgrzewaj przez 3 minuty. Naciśnij i zwolnij przycisk . Dodaj pomidory, pastę z pomidorów, ocet winny i cukier. Przypraw solą i pieprzem. Naciśnij przycisk . Poczekaj, aż program się skończy. Dodaj mieszając bazylię (opcjonalnie) i podawaj.

poradnik gotowania jarzyn

składnik	czas (min)
karczochy, serca	11-16
szparagi	6-13
zielona fasola	12-18
brokuły, różyczki	5-6
brukselka	6-11
sapusta głowiasta	10-15
marchew (w plastrach)	6-10
kalafior, różyczki	6-8

składnik	czas (min)
kukurydza, na kolbach, cała	5-8
bakłażan, pokrojony w kostkę	5-10
pasternak	5-10
groszek	8-12
ziemniaki (duże), pokrojone	15-18
ziemniaki (małe), całe	15-18
szpinak	3-5
rzepa, pokrojona w kostkę	5-8

smoothies**smoothie śniadaniowy**

2 jabłka, bez gniazd i grubo pokrojone
 400ml mleko
 2 banan

8 łyżek jogurt
 4 łyżki owsianka
 4 łyżki miód

smoothie z banana orzechowego

150g jogurt z orzechami laskowymi
 200ml mleko

1 banan

napój lassi z mango

1 mango, obrane, bez pestki i posiekane
 200ml mleko

200ml jogurt
 2 łyżki miód

smoothie czekoladowo-pomarańczowe

170g lody czekoladowe

300ml sok pomarańczowy

smoothie z banana, wanilii i miodu

400ml mleko
 4 łyżki miód

1 banan
 2 łyżki ekstrakt z wanilii

smoothie z jabłka i mango

1 mango, obrane, bez pestki i posiekane

600ml sok jabłkowy

smoothie kremowe z czarnej porzeczki i wanilii

360ml lemoniada
 70g jagody

125g lody waniliowe

smoothie z żurawiny, pomarańczy i banana

300ml sok pomarańczowy
 1 banan

300ml sok żurawinowy

smoothie z brzoskwini i moreli

4 połówki moreli z puszki
 2 brzoskwinie, obrane, bez pestek i posiekane
 200ml mleko

80ml sok morelowy (z puszki)
 4 łyżki jogurt
 2 łyżki miód

Pročitajte upute, držite ih na sigurnom mjestu, prosljedite ih ako dajete uređaj. Uklonite cijelo pakiranje prije uporabe.

VAŽNE SIGURNOSNE MJERE

Poštujte osnovne sigurnosne mjere, uključujući slijedeće:

1 Ovaj uređaj mogu koristiti osobe smanjenih tjelesnih, osjetilnih ili mentalnih sposobnosti ili osobe koje ne raspolažu iskustvom i znanjem ako su pod nadzorom ili rade po uputama, te razumiju uključene opasnosti.

- Djeca ne smiju koristiti niti se igrati s uređajem.
- Držite uređaj i kabel van dosega djece.

 Da bi se izbjegla ozljeda, pazite kod rukovanja oštricama, pražnjenja vrča i čišćenja.

 Pogrešna uporaba aparata može uzrokovati ozljedu.

 Površine uređaja će postati vruće.

 Budite oprezni kad dodajete vruću tečnost; usljed iznenadnog isparavanja može doći do njenog izbacivanja.

 Nemojte uranjati vrč ili motornu jedinicu u tekućinu.

2 Izvucite utikač iz utičnice prije sastavljanja, rastavljanja i čišćenja.

3 Nemojte ostavljati aparat bez nadzora dok je uključen u utičnicu.

4 Ako ga prepunite, može doći do izbacivanja kipućih tekućina.

5 Koristite vrč samo sa priloženom motornom jedinicom (i obratno).

6 Prije skidanja vrča, uvjerite se da je uređaj u načinu mirovanja (⏻).

7 Ako je kabel oštećen, radi izbjegavanja opasnosti, mora ga zamijeniti proizvođač, ovlašteni servis ili osoba slične stručnosti.

8 Nemojte koristiti dijelove ili dodatke drugih proizvođača.

9 Nemojte koristiti uređaj u bilo koje druge svrhe osim onih opisanih u ovim uputama.

10 Nemojte koristiti uređaj ako je oštećen ili neispravan.

isključivo za kućnu uporabu

NAČIN RADA

- Stavite sastojke u vrč.
- Odaberite program.
- Nakon pola sata (za juhu) ili jednog sata (za umak), dodajte začine i jedite.
- Budući da je ovaj uređaj kombinacija blendera i grijača, možete ga isto tako koristiti za miješanje, pripremu napitaka "smoothie", mrvljenje leda ili čak kuhanje krumpira.

SASTAVLJANJE

- 1 Spustite vrč na motornu jedinicu i pritisnite ga prema dolje dok ne sjedne na mjesto uz klik (namješta se samo na jedan način).

crteži	3 zapor poklopca	6 ručka
1 šalica	4 zapor vrča	7 motorna jedinica
2 poklopac	5 vrč	

- 2 Za postavljanje poklopca, kliznim pokretom stavite kraj grlića u prostor ispred poklopca, potom pritisnite prema dolje stražnji dio poklopca, dok ne čujete da je zapor poklopca sjeo na mjesto uz klik.
- 3 Postavite šalicu u otvor na poklopcu.

RASTAVLJANJE

- 4 Izvucite šalicu iz poklopca.
- 5 Šalica ima oznake na 30 ml i 60 ml. Šalica napunjena do vrha sadrži 130 ml.
- 6 Pritisnite zapor poklopca i podignite poklopac s vrča.
- 7 Stisnite zapor vrča u ručku i podignite vrč s motorne jedinice.
- * Podizanje vrča ili poklopca vrši prekid električne energije iz motora i grijača i svjetlo  se gasi. Njihovo ponovno postavljanje na mjesto dovodi do priključivanja na električnu energiju, ali ne i do ponovnog pokretanja programa.
- 8 Nemojte dozvoliti da motor radi bez šalice, jer u protivnom može doći do izbacivanja sastojaka kroz otvor.



PUNJENJE

- 9 Prebacite uređaj u stanje mirovanja () , uklonite vrč s motorne jedinice, a poklopac s vrča.
- 10 Unutrašnjost vrča označena je na 1,75 litara oznakom MAX za hladne sastojke, a na 1,4 litra oznakom SOUP MAX za vruće tekućine koje se šire kad se zagrijavaju.
- 11 Ako želite dodati sastojke dok uređaj radi, uklonite šalicu, dodajte sastojke kroz otvor na poklopcu i potom ponovno postavite šalicu.

UKLJUČENJE











- 12 Stavite utikač u utičnicu.
- 13 Uređaj će se oglasiti zvučnim signalom.
- 14 Svjetlo  će treptati.

RUMENJENJE

- 15 Ako želite da se meso ili povrće malo zarumene prije pravljenja juhe:
- 16 Stavite 30 ml ulja ili veliki komad maslaca na dno vrča.
- 17 Dodajte meso/povrće.
- 18 Vratite na mjesto poklopac i šalicu.
 - a) Pritisnite gumb  i kuhajte 1 minut.
 - b) Pritisnite i otpustite gumb , kako biste sve promiješali.
 - c) Uklonite šalicu, pogledajte i potom vratite šalicu na mjesto.
 - d) Ponovite radnju dok rumenjenje ne izgleda u redu.
- 19 Dodajte ostale sastojke i počnite s programom.

ODABIR PROGRAMA

20 Pritisnite gumb za željeni program.

	mirovanje	isključen motor, isključen grijač, čekanje
	mala brzina	miješa 2 minute – za opće miješanje
	velika brzina	miješa 2 minute – za napitke “smoothie”, milkshake, itd.
	ručno upravljanje	pritisnite gumb  za rad motora, otpustite ga za zaustavljanje
	mrvljenje leda	10 ciklusa miješanja u kojima je uređaj 3 sekunde uključen/3 sekunde isključen
	juha s komadićima	grije 35 minuta miješa 13 sekundi; zvučni signal se oglašava 5 puta osvijetljeni gumb se gasi održava toplinu 40 minuta na 70-80°C vraća se na mirovanje
	juha bez komadića	grije 25 minuta miješa 60 sekundi; zvučni signal se oglašava 5 puta osvijetljeni gumb se gasi održava toplinu 40 minuta na 70-80°C vraća se na mirovanje
	umak	grije i miješa oko sat vremena oglašava se zvučni signal osvijetljeni gumb se gasi vraća se na mirovanje
	kuhanje/para	grije 18 minuta dok ne zavrije osvijetljeni gumb se gasi osvijetljeni gumb  će postati bijel održava toplinu 40 minuta na 70-80°C vraća se na mirovanje

21 Uređaj će se oglasiti zvučnim signalom i svjetlo na gumbu će svijetliti.

DODAVANJE SASTOJAKA

22 Ukolonite šalicu, dodajte nove sastojke, i potom vratite šalicu na mjesto.

23 Provjerite da se sadržaj ne podigne preko oznaka MAX/SOUP MAX.

JESTE LI ZAVRŠILI?

24 Pritisnite  gumb.

- Svjetlo  će treptati.

25 Izvucite utikač iz utičnice za napajanje.

26 Pritisnite zapor poklopca i podignite poklopac s vrča.

27 Stisnite zapor vrča u ručku i podignite vrč s motorne jedinice.

28 Izlijte sadržaj u posudu za posluživanje.

29 Vratite vrč na motornu jedinicu.

savjeti i prijedlozi

30 Ako recept predviđa dodavanje sira ili vrhnja, učinite to na kraju programa, kako bi se izbjeglo zgrušavanje. Obično juha ostaje dovoljno vruća za topljenje sira.

31 Za ravnomjerno kuhanje, isjeckajte sve sastojke, osim sira, na kockice veličine 1,5 – 2,5 cm.

32 Isjeckajte sir na kockice ne veće od 1,5 cm.

33 Napitci „smoothie“ imaju bolji okus ako se prave s ledenim sastojcima.

34 Domaće juhe mogu se držati u hladnjaku 24 sata ili u zamrzivaču do 4 tjedna.

35 Dodajte malo začina prije kuhanja, potom kušajte jelo i podesite njegov okus prije služenja.

36 Za najbolje rezultate u programu mrvljenja leda, koristite kocke leda u količini od 150 ml do 500 ml.

👁️ ČIŠĆENJE I ODRŽAVANJE

37 Isključite aparat (🔌) i izvucite kabel iz utičnice.

38 Obrišite vanjski dio motorne jedinice čistom vlažnom krpom.

39 Obrišite vrč vlažnom krpom, izvana i iznutra.

40 Ručno operite poklopac i šalicu.

🚫 ZAŠTITA OKOLIŠA

Da bi se izbjegle štetne posljedice na okoliš i zdravlje zbog opasnih supstanci u električnim i elektronskim proizvodima, svi uređaji obilježeni ovim simbolom ne smiju se zbrinjavati kao nerazvrstani komunalni otpad, već se moraju prikupiti, ponovno koristiti ili reciklirati.

recepti

🥄 žlica (15 ml)

🥄 čajna žličica (5 ml)

g grami

ml mililitri

👉 prstohvat

👉 vezica

👉 grančica

👉 režanj (režnjevi)

Marokanska povrtna juha (za 4 porcije)

- 1 crveni luk, oguljen i nasjeckan
 - 1 crvena paprika, bez sjemenki i nasjeckana
 - 1 zelena paprika, bez sjemenki i nasjeckana
 - 1 limenka od 400 g nasjeckanih rajčica
 - 1 🥄 mješavine začina ras el hanout
- 250ml vode

- 1 poriluk, opran i nasjeckan
- 1 štapić celera, nasjeckan
- 2 🍃 češnja, oguljenog i nasjeckanog
- 1 🥄 pirea od rajčice
- 1 kocka za juhu (povrtna) sol i papar

program 🍲🥄

Stavite sve sastojke u vrč. Pritisnite 🍲🥄 gumb.

krem juha od gljiva (za 4 porcije)

- 1 luk, oguljen i fino nasjeckan
- 3 🍃 timijana, samo lišće
- 500g gljiva
- 1 kocka za juhu (povrtna) vode

- 30ml maslinovog ulja
- 2 🍃 češnja, oguljenog i zgnječenog
- 👉 sol i papar
- 100ml masnijeg vrhnja

program 🍲🥄

Stavite ulje, luk, češnjak i timijan u vrč. Pritisnite 🍲🥄 gumb. Kuhajte 2 minute. Pritisnite i otpustite tipku 🍲. Dodajte gljive i kocku za juhu. Dodajte vodu do oznake SOUP MAX. Pritisnite 🍲🥄 gumb. Nakon 20 minuta, dodajte vrhnje. Sačekajte dok se program ne završi, potom služite.

juha od korijena celera i jabuka (za 4 porcije)

- 1 korijen celera (oko 750 g), oljušten i nariban
 - 2 🍃 češnja, oguljenog i nasjeckanog
 - 1 kocka za juhu (povrtna)
 - 2 zelene jabuke, oljuštene, bez sjemenki i izrezane na kockice
- 500ml mlijeka
👉 sol i papar
50g oraha, nasjeckanih

program 🍲🥄

Orahe ostavite na stranu. Stavite sve ostale sastojke u vrč. Pritisnite 🍲🥄 gumb. Služite juhu ukrašenu orasima.

juha od graška i šunke (za 4 porcije)

- 6 mladih lukova, nasjeckanih
 - 100g lišća mladog špinata
 - 100g usitnjene kuhane šunke
 - 100ml masnijeg vrhnja
- 500g smrznutog graška
1 kocka za juhu (povrtna)
👉 sol i papar
vode

program 🍲🥄

Vrhnje i šunku ostavite na stranu. Stavite sve ostale sastojke u vrč. Dodajte vodu do oznake SOUP MAX. Pritisnite 🍲🥄 gumb. Nakon 20 minuta, dodajte vrhnje. Sačekajte dok se program ne završi. Umiješajte šunku i služite.



Thai juha od piletine (za 4 porcije)program 

- | | | | |
|---|--|-------|----------------------------|
| 2 | luka kozjaka, oljuštena i narezana | 1 | crveni feferon, narezan |
| 1 | stabljika limunske trave, fino nasjeckane | 1 | ribljeg umaka |
| 1 | palminog šećera/finog šećera u prahu | 200g | kuhane piletine, usitnjene |
| 1 | limenka od 400 ml kokosovog mlijeka | 600ml | vode |
| 1 | mala vezica korijandera, nasjeckanog | | sok od 1-2 limete |
| 1 | mali komad đumbira, oguljenog i fino narezanog | | |

Piletinu, korijander i sok od limete ostavite na stranu. Stavite sve ostale sastojke u vrč. Pritisnite  gumb. Nakon 30 minuta dodajte piletinu. Sačekajte dok se program ne završi. Umiješajte nasjeckani korijander i sok od limete i služite.

Juha od rajčice i crvene paprike, s bosiljkom (za 4 porcije)program 



- | | | | |
|------|--------------------------------------|---|-------------------------------|
| 200g | pečene crvene paprike (iz staklenke) | 6 | rajčica, izrezanih na kockice |
| 2 | češnja, oguljenog i zgnječenog | 1 | pirea od rajčice |
| | šećera | | sol i papar |
| 1 | kocka za juhu (povrtna) | | vode |
| 1 | mala vezica bosiljka, samo lišće | | |

Bosiljak ostavite na stranu. Stavite sve ostale sastojke u vrč. Dodajte vodu do oznake SOUP MAX. Pritisnite  gumb. Nakon 20 minuta, dodajte bosiljak. Sačekajte dok se program ne završi, potom služite.

bogati umak od rajčice (za 4 porcije)program 

- | | | | |
|---|--|------|----------------------------|
| 1 | luk, oguljen i fino nasjeckan | 30ml | maslinovog ulja |
| 2 | češnja, oguljenog i zgnječenog | 1 | finog šećera u prahu |
| 2 | limenke od 400 g rajčice pelata | 1 | koncentrata sušene rajčice |
| 2 | sherry octa/crvenog vinskog octa | | sol i papar |
| | lišća bosiljka, grubo nasjeckanog (opcionalno) | | |

Svestrani umak od rajčica, savršen za mesne okruglice ili tjesteninu.



Stavite ulje, luk i češnjak u vrč. Pritisnite  gumb. Kuhajte 3 minute. Pritisnite i otpustite tipku . Dodajte rajčice, koncentrat rajčice, sherry ocat i šećer. Začinite solju i paprom. Pritisnite  gumb. Sačekajte dok se program ne završi. Umiješajte nasjeckani bosiljak (opcionalno) i služite.

vodič za kuhanje povrća

hrana	vrijeme (min)	hrana	vrijeme (min)
artičoke, srca	11-16	klip kukuruza, cijeli	5-8
šparoge	6-13	patlidžan, narezan na kockice	5-10
mahune, zelene	12-18	pastrnjak	5-10
brokule, florete (gornji dio)	5-6	grašak	8-12
prokulice	6-11	krumpir (veliki), izrezan	15-18
kupus, kriške	10-15	krumpir (mali), cijeli	15-18
mrkve, rezane	6-10	špinat	3-5
cvjetača, florete (gornji dio)	6-8	bijela repa, narezana na kockice	5-8

napitci „smoothie“**napitci „smoothie“ za doručak**

2 jabuka, bez sjemenki i grubo nasjeckana
 400ml mlijeka
 2 banane

8  jogurta
 4  zobene kaše
 4  meda

nutty banana „smoothie“ napitak

150g jogurta s lješnjacima
 200ml mlijeka

1 banane

mango lassi

1 mango, oguljen, bez koštice, i nasjeckan
 200ml mlijeka

200ml jogurta
 2  meda

„smoothie“ napitak od čokolade i naranče

170g sladoleda od čokolade

300ml soka od naranče

„smoothie“ napitak od banane, vanilije i meda

400ml mlijeka
 4  meda

1 banane
 2  ekstrakta vanilije

„smoothie“ napitak od jabuke i manga

1 mango, oguljen, bez koštice, i nasjeckan

600ml soka od jabuke

„smoothie“ krem napitak od borovnice i vanilije

360ml limunade
 70g borovnica

125g sladoleda od vanilije



„smoothie“ napitak od brusnice, naranče i banane

300ml soka od naranče
 1 banane

300ml soka od brusnice

„smoothie“ napitak od breskve i marelice

4 polovice marelica iz limenke
 2 breskve, oguljene, bez koštice i nasjeckane
 200ml mlijeka

80ml soka od marelice (iz limenke)
 4  jogurta
 2  meda

Preberite navodila, jih shranite na varnem in jih predajte skupaj z napravo, če jo posredujete naprej. Pred uporabo odstranite vso embalažo.

POMEMBNA VAROVALA

Sledite osnovnim varnostnim ukrepom, vključno z:

- 1 To napravo smejo uporabljati osebe z zmanjšanimi fizičnimi, čutnimi ali duševnimi sposobnostmi ali s pomanjkljivimi izkušnjami in znanjem, če so pri tem pod nadzorom/dobijo navodila in razumejo s tem povezana tveganja.
 - Otroci ne smejo uporabljati ali se igrati z napravo.
 - Napravo in kabel varujte pred dosegom otrok.
- ⚠ Telesnim poškodbam se izognite tako, da pazite pri delu z noži, praznjenju vrča in čiščenju.
- ⚠ Zloraba naprave lahko povzroči telesne poškodbe.
- ⚠ Površine naprave se segrejejo.
- ⚠ Bodite previdni pri dodajanju vroče tekočine, saj lahko brizgne zaradi nenadnega nastajanja pare.
- ⊘ Vrča ali enote motorja ne potaplajte v tekočino.
- 2 Pred sestavljanjem, razstavljanjem ali čiščenjem napravo odklopite.
- 3 Priklopljene naprave ne puščajte brez nadzora.
- 4 Če vrč prenapolnite, lahko vroča tekočina puhne navzven.
- 5 Vrč uporabite samo s priloženo enoto motorja (in obratno).
- 6 Prepričajte se, da je naprava v stanju pripravljenosti (⏻), preden odstranite vrč.
- 7 Če je kabel poškodovan, ga mora zamenjati proizvajalec, njegov servisni zastopnik ali kdo s podobnimi pooblastili, da se prepreči tveganje.
- 8 Ne uporabljajte nobene druge opreme ali priključka, razen priloženih.
- 9 Naprave ne uporabljajte za nič drugega kot za namene, ki so opisani v teh navodilih.
- 10 Naprave ne upravljajte, če je poškodovana ali če ne deluje pravilno.

samo za gospodinjsko uporabo

KAKO DELUJE

- V vrč dodajte sestavine.
- Izberite program.
- Vrnite se po približno pol ure (juha)/ure (omaka), da jed začinite in pojedste.
- Ker je ta naprava tako mešalnik kot grelnik, jo lahko uporabite tudi za mešanje smoothiejev, drobljenje ledu in celo za kuhanje krompirja.

risbe	3 zaklepanje pokrova	6 ročaj
1 lonček	4 zaklepanja vrča	7 enota motorja
2 pokrov	5 vrč	

👁️ SESTAVLJANJE

- 1 Vrč dajte na enoto motorja in ga potisnite navzdol, da se zaskoči na mesto (prilega se samo na en način).
- 2 Za pričvrstitev pokrova potisnite konico dulca v odprtino na sprednji strani pokrova, nato potisnite ob straneh pokrova navzdol, da zaslišite, kako se zaklepanje pokrova zaskoči na mesto.
- 3 V odprtino na vrču namestite lonček.

👁️ RAZSTAVLJANJE

- 4 Iz pokrova dvignite lonček .
- 5 Lonček ima oznaki pri 30 ml in 60 ml. Če ga napolnite do vrha, drži 130 ml.
- 6 Pritisnite zaklepanje pokrova in dvignite pokrov z vrča.
- 7 Pritisnite zaklepanja vrča v ročaj in dvignite vrč z enote motorja.
- ✳️ Ko odstranite vrč ali pokrov, prekinete dovod elektrike med motorjem in grelnikom in lučka  bo ugasnila. Ko ju zamenjate, boste znova vzpostavili dovod, vendar ne boste ponovno zagnali programa.
- 8 Motorja ne zaženite brez lončka, saj lahko pride do izmeta sestavin skozi luknjo.



👁️ DOLIVANJE

- 9 Napravo preklopite v stanje pripravljenosti () , odstranite vrč z enote motorja in odstranite pokrov z vrča.
- 10 Notranjost vrča je pri 1,75 l označena z MAX (NAJVEČ) za hladne sestavine in pri 1,4 l s SOUP MAX (NAJVEČ JUHE) za vroče tekočine, ki se razširijo med segrevanjem.
- 11 Če želite dodati sestavine, medtem ko naprava deluje, odstranite lonček, dodajte sestavine skozi luknjo v pokrovu, nato znova namestite lonček.

VKLOP













- 12 Vtič vstavite v električno vtičnico.
- 13 Naprava zapiska.
- 14 Lučka  bo utripala.

👁️ PRAŽENJE

- 15 Če želite, preden pripravite juho, meso ali zelenjavo popražiti:
- 16 Na dno vrča dajte 30 ml olja ali velik košček masla.
- 17 Dodajte meso/zelenjavo.
- 18 Ponovno namestite pokrov in lonček.
 - a) Pritisnite  in kuhajte 1 minuto.
 - b) Pritisnite in spustite , da premešate sestavine.
 - c) Odstranite lonček, pogledajte in znova namestite lonček.
 - d) Ponavljajte, dokler niste zadostno oprražili.
- 19 Dodajte preostanek sestavin in zaženite program.

IZBERITE SVOJ PROGRAM

20 Pritisnite gumb za želeni program.

	stanje pripravljenosti	izklopljen motor, izklopljen grelnik, čakanje
	nizka hitrost	mešanje 2 minuti – za običajno mešanje
	visoka hitrost	mešanje 2 minuti – za smoothieje, mlečne napitke itd.
	ročno upravljanje	pritisnite  , da zaženete motor, in spustite  , da ga ustavite
	drobljenje ledu	mešanje 10 krat po 3 sekunde, vmes po 3 sekunde izklopa
	juha z večjimi koščki	gretje 35 minut mešanje 13 sekund, 5 piskov lučka gumba ugasne ohranja toploto 40 minut pri temperaturi 70–80 °C vrnitev v stanje pripravljenosti
	gladka juha	gretje 25 minut mešanje 60 sekund, 5 piskov lučka gumba ugasne ohranja toploto 40 minut pri temperaturi 70–80 °C vrnitev v stanje pripravljenosti
	omaka	gretje in mešanje približno 1 uro piskanje lučka gumba ugasne vrnitev v stanje pripravljenosti
	vrenje/sopara	gretje 18 minut do vretja lučka gumba ugasne lučka gumba  se obarva belo ohranja toploto 40 minut pri temperaturi 70–80 °C vrnitev v stanje pripravljenosti

21 Naprava bo zapiskala in lučka v gumbu bo zasvetila.

DODAJANJE SESTAVIN

22 Odstranite lonček, dodajte nove sestavine in znova namestite lonček.

23 Preverite, da sestavine ne presegajo oznake MAX/SOUP MAX.

KONČANO?

24 Pritisnite gumb .

- Lučka  bo utripala.

25 Napravo odklopite.

26 Pritisnite zaklepanje pokrova in dvignite pokrov z vrča.

27 Pritisnite zaklepanja vrča v ročaj in dvignite vrč z enote motorja.

28 Vsebino prelijte na krožnik.

29 Vrč ponovno namestite na enoto motorja.

nasveti in zvijače

30 Če je v receptu naveden sir ali smetana, to dodajte na koncu program, da preprečite sesirjenje. Juha bo običajno še dovolj vroča, da se bo sir stopil.

31 Za enakomerno kuhanje narežite vse sestavine, razen sira, na kocke premera 1,5–2,5 cm.

32 Sir narežite na kocke, ki ne smejo biti večje od 1,5 cm.

33 Smoothieji imajo boljši okus, če jih pripravite z ohlajenimi sestavinami.

34 Doma narejene juhe lahko daste v hladilnik za 24 ur ali pa jih zamrznete do 4 tedne.

35 Ko dodajate začimbe, sol in poper, bodite previdni, najprej poskusite in jih po potrebi dodajte pred serviranjem.

36 Za najboljše rezultate uporabite med 150 ml in 500 ml ledenih kock v programu za drobljenje ledu.

NEGA IN VZDRŽEVANJE

37 Napravo izklopite () in odklopite.

38 Zunanost enote motorja obrišite s čisto vlažno krpo.

39 Vrč obrišite odznotraj in odzunaj z vlažno krpo.

40 Pokrov in lonček operite ročno.

ZAŠČITA OKOLJA

V izogib onesnaževanju okolja in ogrožanju zdravja zaradi nevarnih snovi v električnih ter elektronskih napravah, naprave s to oznako ni dovoljeno zavreči med nesortirane odpadke.

Namesto tega jih je treba oddati na zbirno mesto, znova uporabiti ali reciklirati.

recepti

 žlica (15 ml)

 čajna žlička (5 ml)

g grami

ml mililitri

 ščepec

 šopek

 vejica

 stroki

Maroška zelenjavna juha (za 4 osebe)

program  

1 rdeča čebula, olupljena in drobno narezana

1 por, opran in drobno narezan

2  česna, olupljena in drobno nasekljana

1 stebelna zelena, drobno narezana

1  mešanica začimb ras el hanout

1  paradižnikov pire

1 jušna kocka (zelenjava)

250ml voda

1 rdeča paprika, odstranjena semena, drobno narezana

1 zelena paprika, odstranjena semena, drobno narezana

1 400-gramska pločevinka drobno narezanih paradižnikov

sol in poper

Vse sestavine dajte v vrč. Pritisnite gumb  .

kremna gobova juha (za 4 osebe)

program  

1 čebula, olupljena in tanko narezana

30ml oljčno olje

3  timijana, samo listi

2  česna, olupljena in strta

500g gobe

 sol in poper

1 jušna kocka (zelenjava)

100ml smetana

voda

V vrč dajte olje, čebulo, česen in timijan. Pritisnite gumb  . Kuhajte 2 minuti. Pritisnite in

spustite gumb . Dodajte gobe in jušno kocko. Dodajte vodo do oznake SOUP MAX. Pritisnite

gumb . Po 20 minutah dodajte smetano. Počakajte do konca programa, nato postrezite.

juha iz gomoljne zelene in jabolk (za 4 osebe)

program  

1 gomoljna zelena (pribl. 750g), olupljena in nastrgana

500ml mleko



2  česna, olupljena in drobno nasekljana

1 jušna kocka (zelenjava)

50g orehov, drobno narezanih

 sol in poper

2 zeleni jabolki, olupljeni, odstranjene peške, narezani na majhne kocke

Orehe prihranite. Vse ostale sestavine dajte v vrč. Pritisnite gumb  . Postrezite juho, okrašeno z orehi.

juha z grahom in šunko (za 4 osebe)

program  

6 mladih čebul, olupljenih, drobno narezanih

500g zamrznjenega graha

100g listov mlade špinače

1 jušna kocka (zelenjava)

100g na trake narezane kuhane šunke

 sol in poper

100ml smetane z veliko maščobe



voda

Prihranite smetano in šunko. Vse ostale sestavine dajte v vrč. Dodajte vodo do oznake SOUP



MAX. Pritisnite gumb . Po 20 minutah dodajte smetano. Počakajte do konca programa.



Vmešajte šunko in postrezite.





tajska kokošja juha (za 4 osebe)program  



- | | |
|---|----------------------------------|
| 1 majhen šopek koriandra, drobno nasekljan | 1 rdeči čili, narezan |
| 1 steblo limonske trave, tanko nasekljano | 1 ribje omake |
| 200g na trakce narezanega kuhanega piščanca | 600ml voda |
| 1 palmovega sladkorja/kristalnega sladkorja | 2 šalotki, olupljeni in narezani |
| 1 košček ingverja, olupljen in tanko narezan | sok 1-2 limet |
| 1 400-mililitrska pločevinka kokosovega mleka | |

Prihranite piščanca, koriander in limetin sok. Vse ostale sestavine dajte v vrč. Pritisnite gumb  . Po 30 minutah dodajte piščanca. Počakajte do konca programa. Vmešajte drobno nasekljan koriander in limetin sok ter postrezite.

paradižnikova juha z rdečo papriko in baziliko (za 4 osebe)program  





- | | |
|---|-------------------------------------|
| 6 paradižnikov, narezanih na majhne kocke | 200g pečene rdeče paprike (vložene) |
| 2 česna, olupljena in strta | 1 paradižnikov pire |
| sladkor | sol in poper |
| 1 jušna kocka (zelenjava) | voda |
| 1 majhen šopek bazilike, samo listi | |

Baziliko prihranite. Vse ostale sestavine dajte v vrč. Dodajte vodo do oznake SOUP MAX. Pritisnite gumb  . Po 20 minutah dodajte baziliko. Počakajte do konca programa, nato postrezite.

bogata paradižnikova omaka (za 4 osebe)program  

- | | |
|--|----------------------------------|
| 1 čebula, olupljena in tanko nasekljana | 30ml olivnega olja |
| 2 česna, olupljena in strta | 1 sladkor v prahu |
| 1 paste iz na soncu posušenih paradižnikov | 2 400-gramski pločevinki pelatov |
| 2 šerijevega kisa/rdečega vinskega kisa | sol in poper |
| bazilikinih listov, grobo nasekljanih (po želji) | |

Raznolika paradižnikova omaka, izvrstna za mesne kroglice ali testenine.

V vrč dajte olje, čebulo in česen. Pritisnite gumb  . Kuhajte 3 minute. Pritisnite in spustite gumb . Dodajte paradižnike, paradižnikovo pasto, šerijev kis in sladkor. Začinite s soljo in poprom. Pritisnite gumb  . Počakajte do konca programa. Vmešajte drobno nasekljano baziliko (po želji) in postrezite.

vodnik za kuhanje zelenjave

hrana	čas (min)
artičoke, srčike	11-16
beluši	6-13
fižol, zelen	12-18
brokoli, cvetke	5-6
brstični ohrov	6-11
zelje, kosi	10-15
korenje, narezano na rezine	6-10
cvetača, cvetke	6-8

hrana	čas (min)
koruza v storžu, cela	5-8
jajčevac, narezan na majhne kocke	5-10
pastinak	5-10
grah	8-12
krompir (velik), narezan	15-18
krompir (majhen), cel	15-18
špinača	3-5
repa, narezana na kocke	5-8

smoothieji**smoothie za zajtrk**

2	jabolko, odstranjene peške, na grobo nasekljano	8	☞ jogurt
400ml	mleko	4	☞ ovseni kosmiči
2	banana	4	☞ med

smoothie z oreščki in banano

150g	lešnikov jogurt	1	banana
200ml	mleko		

mangov lassi

1	mango, olupljen, odstranjena koščica, drobno narezan	200ml	jogurt
200ml	mleko	2	☞ med

smoothie s čokolado in pomarančo

170g	čokoladni sladoled
300ml	pomarančni sok

smoothie z banano, vaniljo in medom

400ml	mleko
1	banana
4	☞ med
2	☞ izvleček vanilje

smoothie z jabolkom in mangom

1	mango, olupljen, odstranjena koščica, drobno narezan	600ml	jabolčni sok
---	--	-------	--------------

kremni smoothie z borovnicami in vaniljo

360ml	limonada	125g	vaniljev sladoled
70g	borovnice		

smoothie z brusnicami, pomarančo in banano

300ml	pomarančni sok	300ml	brusnični sok
1	banana		

smoothie z breskvijo in marelico

4	polovice konzervirane marelice	4	☞ jogurt
80ml	marelični sok (iz konzerve)	200ml	mleko
2	breskvi, olupljeni, odstranjeni koščici, drobno narezani	2	☞ med

Διαβάστε τις οδηγίες, φυλάξτε τις σε ασφαλές μέρος και σε περίπτωση που δώσετε τη συσκευή σε άλλον χρήστη, δώστε μαζί και τις οδηγίες. Αφαιρέστε όλα τα υλικά συσκευασίας πριν από τη χρήση.

ΣΗΜΑΝΤΙΚΑ ΜΕΤΡΑ ΑΣΦΑΛΕΙΑΣ

Τηρείτε τα βασικά μέτρα ασφάλειας, συμπεριλαμβανομένων των παρακάτω:

- 1 Η συσκευή αυτή επιτρέπεται να χρησιμοποιείται από άτομα με μειωμένες σωματικές, αισθητηριακές ή διανοητικές ικανότητες ή από άτομα με ελλιπή πείρα και γνώσεις εφόσον επιβλέπονται ή τους δίνονται οδηγίες και κατανοούν τους εμπλεκόμενους κινδύνους.
 - Τα παιδιά δεν πρέπει να χρησιμοποιούν ούτε να παίζουν με τη συσκευή.
 - Η συσκευή και το καλώδιο να φυλάσσονται σε χώρο όπου δεν έχουν πρόσβαση παιδιά.
 - ▲ Προς αποφυγή τραυματισμού, προσέξτε όταν πιάνετε τις λεπίδες, όταν αδειάζετε την κανάτα και όταν καθαρίζετε.
 - ▲ Σε περίπτωση κακής χρήσης της συσκευής μπορεί να προκληθεί τραυματισμός.
 - ▲ Οι επιφάνειες της συσκευής θερμαίνονται υπερβολικά.
 - ▲ Δείξτε ιδιαίτερη προσοχή όταν προσθέτετε θερμά υγρά, καθώς μπορεί να πεταχτούν έξω λόγω απότομης δημιουργίας ατμού.
 - ⊘ Μη βυθίζετε την κανάτα ή την κεντρική μονάδα σε υγρά.
- 2 Βγάλτε το βύσμα της συσκευής από την πρίζα πριν από εργασίες συναρμολόγησης, αποσυναρμολόγησης ή καθαρισμού.
- 3 Μην αφήνετε τη συσκευή χωρίς επίβλεψη ενόσω είναι συνδεδεμένη στο ρεύμα.
- 4 Αν υπερβείτε το όριο πλήρωσης, ενδεχομένως να εκτοξευθούν υγρά σε θερμοκρασία βρασμού.
- 5 Χρησιμοποιήστε την κανάτα μόνο με την παρεχόμενη κεντρική μονάδα (και τούμπαλιν).
- 6 Βεβαιωθείτε ότι η συσκευή βρίσκεται σε κατάσταση αναμονής (⏻) προτού αφαιρέσετε την κανάτα.
- 7 Εάν το καλώδιο είναι φθαρμένο, πρέπει να αντικατασταθεί από τον κατασκευαστή, τον αντιπρόσωπό του ή κάποιο εξουσιοδοτημένο πρόσωπο προς αποφυγή κινδύνων.
- 8 Μη χρησιμοποιείτε εξαρτήματα διαφορετικά από αυτά που παρέχονται από την εταιρεία μας.

σχέδια	3 ασφάλεια καπακιού	6 χειρολαβή
1 φλιτζάνι	4 ασφάλεια κανάτας	7 κεντρική μονάδα
2 καπάκι	5 κανάτα	

9 Μη χρησιμοποιείτε τη συσκευή για οποιονδήποτε σκοπό πέραν αυτού που περιγράφεται στις παρούσες οδηγίες.

10 Μη χρησιμοποιείτε τη συσκευή εάν είναι φθαρμένη ή παρουσιάζει δυσλειτουργίες.

αποκλειστικά για οικιακή χρήση

ΠΩΣ ΛΕΙΤΟΥΡΓΕΙ

- Προσθέστε τα συστατικά μέσα στην κανάτα.
- Επιλέξτε πρόγραμμα.
- Επιστρέψτε μετά από μισή ώρα (σούπα)/ μία ώρα (σάλτσα), προσθέστε μπαχαρικά κατά προτίμηση, και φάτε.
- Καθώς η συσκευή αποτελεί συνδυασμό μπλέντερ και θερμαντήρα, μπορείτε να τη χρησιμοποιείτε για να αναμινύετε υλικά, να φτιάχνετε smoothies, να τρίβετε πάγο ακόμα και βράζετε πατάτες.

ΣΥΝΑΡΜΟΛΟΓΗΣΗ

- 1 Τοποθετήστε την κανάτα πάνω στην κεντρική μονάδα, και πιέστε την προς τα κάτω μέχρι να κουμπώσει στη θέση της (κουμπώνει μόνο με έναν τρόπο).
- 2 Για να τοποθετήσετε το καπάκι, σύρετε την άκρη του στομίου μέσα στον χώρο στην πρόσοψη του καπακιού, μετά πιέστε προς τα κάτω στην πίσω πλευρά του καπακιού, μέχρι να ακούσετε την ασφάλεια του καπακιού να κουμπώνει.
- 3 Τοποθετήστε το φλιτζάνι μέσα στην οπή του καπακιού.

ΑΠΟΣΥΝΑΡΜΟΛΟΓΗΣΗ

- 4 Ανασηκώστε το φλιτζάνι και βγάλτε το έξω από το καπάκι.
- 5 Το φλιτζάνι φέρει σήμανση 30ml και 60ml. Αν το γεμίσετε μέχρι πάνω, χωράει 130ml.
- 6 Πιέστε την ασφάλεια καπακιού, και ανασηκώστε το καπάκι για να το αφαιρέσετε από την κανάτα.
- 7 Πατήστε την ασφάλεια της κανάτας μέσα στη χειρολαβή, και ανασηκώστε την κανάτα για να την αφαιρέσετε από την κεντρική μονάδα.
- * Όταν αφαιρείτε την κανάτα ή το καπάκι η παροχή ρεύματος στο μοτέρ και στον θερμαντήρα διακόπτεται, και η λυχνία  σβήνει. Όταν τα βάζετε πάλι στη θέση τους, η παροχή ρεύματος επανασυνδέεται, αλλά το πρόγραμμα δεν ξεκινάει.
- 8 Μη θέτετε σε λειτουργία το μοτέρ χωρίς το φλιτζάνι, τα υλικά ενδεχομένως να εκτοξευθούν έξω από την οπή.

ΠΛΗΡΩΣΗ

- 9 Θέστε το διακόπτη της συσκευής στην αναμονή () , αφαιρέστε την κανάτα από την κεντρική μονάδα, και αφαιρέστε το καπάκι από την κανάτα.
- 10 Στο εσωτερικό της κανάτας υπάρχει σήμανση MAX, στα 1,75 λίτρα, για τα κρύα υλικά, και SOUP MAX, στα 1,4 λίτρα, για θερμά υγρά που διαστέλλονται όταν θερμαίνονται
- 11 Για να προσθέσετε υλικά όσο η συσκευή λειτουργεί, αφαιρέστε το φλιτζάνι, προσθέστε τα υλικά από την οπή στο καπάκι, μετά βάλτε το φλιτζάνι στη θέση του.



ΕΝΕΡΓΟΠΟΙΗΣΗ

- 12 Συνδέστε το φις στην πρίζα.
- 13 Η συσκευή θα ηχήσει.
- 14 Η λυχνία  αναβοσβήνει.

ΤΣΙΓΑΡΙΣΜΑ











- 15 Αν θέλετε να τσιγαρίσετε κρέας ή λαχανικά πριν φτιάξετε κάποια σούπα:
- 16 Ρίξτε 30ml λάδι ή ένα μεγάλο κομμάτι βούτυρο στον πάτο της κανάτας.



- 17 Προσθέστε το κρέας ή τα λαχανικά.
 18 Αφαιρέστε το καπάκι και το φλιτζάνι.
 1) Πατήστε το , και μαγειρέψτε για 1 λεπτό.
 2) Πατήστε και αφήστε το , για να ανακατέψετε ελαφρώς.
 3) Αφαιρέστε το φλιτζάνι, ρίξτε μια ματιά, και βάλτε το φλιτζάνι στη θέση του.
 4) Επαναλάβετε μέχρι το τσιγάρισμα να είναι όπως το θέλετε.
 19 Προσθέστε τα υπόλοιπα υλικά και ξεκινήστε το πρόγραμμα.

ΕΠΙΛΕΞΤΕ ΤΟ ΠΡΟΓΡΑΜΜΑ ΣΑΣ

20 Πατήστε το κουμπί για το πρόγραμμα που θέλετε.

	κατάσταση αναμονής	απενεργοποίηση μοτέρ, απενεργοποίηση θερμαντήρα, αναμονή
	χαμηλή ταχύτητα	ανάμειξη για 2 λεπτά – για ανάμειξη γενικά
	υψηλή ταχύτητα	ανάμειξη για 2 λεπτά – για smoothies, milkshakes, κλπ.
	μη αυτόματη λειτουργία	πατήστε το  για να ξεκινήσει το μοτέρ και αφήστε το για να σταματήσει
	τρίψιμο πάγου	ανάμειξη για 10 περιόδους των 3 δευτερολέπτων με ενδιάμεση παύση 3 δευτερολέπτων
	σούπα με κομματάκια	θέρμανση για 35 λεπτά ανάμειξη για 13 δευτερόλεπτα, εκπομπή ηχητικού σήματος 5 φορές το φωτιζόμενο κουμπί σβήνει θερμική συντήρηση για 40 λεπτά στους 70-80°C επαναφορά σε κατάσταση αναμονής
	λιωμένη σούπα	θέρμανση για 25 λεπτά ανάμειξη για 60 δευτερόλεπτα, εκπομπή ηχητικού σήματος 5 φορές το φωτιζόμενο κουμπί σβήνει θερμική συντήρηση για 40 λεπτά στους 70-80°C επαναφορά σε κατάσταση αναμονής
	σάλτσα	θέρμανση και ανάδευση για περίπου μία ώρα εκπομπή ηχητικού σήματος το φωτιζόμενο κουμπί σβήνει επαναφορά σε κατάσταση αναμονής
	βρασμός/ άχνισμα	θέρμανση για 18 λεπτά μέχρι τη βράση το φωτιζόμενο κουμπί σβήνει το φωτιζόμενο κουμπί  γίνεται άσπρο θερμική συντήρηση για 40 λεπτά στους 70-80°C επαναφορά σε κατάσταση αναμονής

21 Η συσκευή εκπέμπει ηχητικό σήμα και η λυχνία στο κουμπί ανάβει.

ΠΡΟΣΘΗΚΗ ΣΥΣΤΑΤΙΚΩΝ

- 22 Αφαιρέστε το φλιτζάνι, προσθέστε τα νέα υλικά και μετά βάλτε το φλιτζάνι στη θέση του.
 23 Ελέγξτε αν τα περιεχόμενα έχουν υπερβεί τη σήμανση MAX ή SOUP MAX.

ΤΕΛΕΙΩΣΑΤΕ;

24 Πατήστε το κουμπί .

- Η λυχνία  αναβοσβήνει.

25 Αποσυνδέστε τη συσκευή από το ρεύμα.

26 Πιέστε την ασφάλεια καπακιού, και ανασηκώστε το καπάκι για να το αφαιρέσετε από την κανάτα.

- 27 Πατήστε την ασφάλεια της κανάτας μέσα στη χειρολαβή, και ανασηκώστε την κανάτα για να την αφαιρέσετε από την κεντρική μονάδα.
- 28 Αδειάστε τα περιεχόμενα σε πιατέλα σερβιρίσματος.
- 29 Τοποθετήστε και πάλι την κανάτα στην κεντρική μονάδα.

υποδείξεις και συμβουλές

- 30 Αν σε κάποια συνταγή χρειάζεται τυρί ή κρέμα, προσθέστε το στο τέλος του προγράμματος για να μην σβολιάσει. Κατά κανόνα η σούπα θα είναι αρκετά ζεστή για να λιώσει το τυρί.
- 31 Για ομοιόμορφο μαγείρεμα, κόβετε όλα τα υλικά εκτός από το τυρί σε κύβους 1,5-2,5cm.
- 32 Κόψτε το τυρί σε κύβους που να μην υπερβαίνουν το 1,5cm.
- 33 Τα smoothies είναι πιο νόστιμα όταν τα φτιάχνετε με παγωμένα υλικά.
- 34 Οι οσπτικές σούπες μπορούν να διατηρηθούν στο ψυγείο για 24 ώρες, ή να μπουκ στην κατάψυξη έως και για 4 εβδομάδες.
- 35 Να είστε φειδωλοί με τα καρυκεύματα πριν από το μαγείρεμα αφού μετά μπορείτε να δοκιμάσετε και να προσθέσετε κατά προτίμηση πριν το σερβίρισμα.
- 36 Για άριστα αποτελέσματα στο πρόγραμμα τριψίματος πάγου να χρησιμοποιείτε παγάκια σε ποσότητα από 150ml έως 500ml.

👁️ ΦΡΟΝΤΙΔΑ ΚΑΙ ΣΥΝΤΗΡΗΣΗ

- 37 Απενεργοποιήστε τη συσκευή (🔌) και αποσυνδέστε την από το ρεύμα.
- 38 Καθαρίστε το εξωτερικό της κεντρικής μονάδας με ένα καθαρό βρεγμένο πανί.
- 39 Σκουπίστε την κανάτα, μέσα και έξω, με ένα καθαρό νωπό πανί.
- 40 Το καπάκι και το φλιτζάνι πλένονται στο χέρι.

🚫 ΠΡΟΣΤΑΣΙΑ ΤΟΥ ΠΕΡΙΒΑΛΛΟΝΤΟΣ

Προς αποφυγή περιβαλλοντικών προβλημάτων και προβλημάτων υγείας λόγω επικίνδυνων ουσιών από ηλεκτρικές και ηλεκτρονικές συσκευές, οι συσκευές με αυτό το σύμβολο δεν θα πρέπει να απορρίπτονται με τα λοιπά οικιακά απορρίμματα, αλλά να ανακτώνται, να επαναχρησιμοποιούνται ή να ανακυκλώνονται.

συνταγές

- 🥄 κουταλιά της σούπας (15 ml)
- 🥄 κουταλάκι του γλυκού (5 ml)
- g γραμμάρια
- ml χιλιοστόλιτρα

- 🌿 πρέζα
- 👉 ματσάκι
- 🌿 κλαδάκι
- 👉 σκελίδα(ες)

Μαροκινή σούπα λαχανικών (4 μερίδες)

- | | | | | |
|-------|--|----|-----------------------------------|--------------|
| 1 | ξερό κρεμμύδι, ξεφλουδισμένο και κομμένο | 1 | πράσο, πλυμένο και κομμένο | 👉👉 πρόγραμμα |
| 1 | κόκκινη πιπεριά, ξεπορισμένη και κομμένη | 1 | ένα κοτσάνι σέλινο, κομμένο | |
| 1 | πράσινη πιπεριά, ξεπορισμένη και κομμένη | 2👉 | σκόρδο, ξεφλουδισμένο και κομμένο | |
| 1 | 400g ντομάτα κονκασέ κονσέρβα | 🥄 | πολτός τομάτας | |
| 1🥄 | μείγμα μπαχαρικών «ρας ελ χανούτ»1 | | κύβος ζωμού (λαχανικά) | |
| 250ml | νερό | | αλάτι και πιπέρι | |

Ρίξτε όλα τα υλικά μέσα στην κανάτα. Πατήστε το κουμπί 👉👉.

σούπα βελουτέ με μανιτάρια (4 μερίδες)

- | | | | | |
|-------|---|------|-----------------------|---------------|
| 1 | κρεμμύδι, ξεφλουδισμένο και ψιλοκομμένο | 30ml | ελαιόλαδο | 👉👉👉 πρόγραμμα |
| 2👉 | σκόρδο, ξεφλουδισμένο και λιωμένο | 3🌿 | θυμάρι, μόνο τα φύλλα | |
| 1 | κύβος ζωμού (λαχανικά) | 500g | μανιτάρια | |
| 100ml | κρέμα γάλακτος (45% λιπαρά) | 🌿 | αλάτι και πιπέρι | |
| | νερό | | | |

Ρίξτε το λάδι, το κρεμμύδι, το σκόρδο και το θυμάρι μέσα στην κανάτα. Πατήστε το κουμπί 👉👉👉. Μαγειρέψτε για 2 λεπτά. Πατήστε και αφήστε το πλήκτρο 🕒. Προσθέστε τα μανιτάρια και ένα κύβο ζωμού. Προσθέστε νερό έως την ένδειξη SOUP MAX (ΑΝΩΤΕΡΟ ΟΡΙΟ ΣΟΥΠΑΣ). Πατήστε το κουμπί 👉👉. Μετά από 20 λεπτά, προσθέστε την κρέμα. Περιμένετε μέχρι να τελειώσει το πρόγραμμα, έπειτα σερβίρετε.



σούπα με σελινόριζα και μήλο (4 μερίδες)

πρόγραμμα ☞☞

- | | | | |
|----|---|-------|------------------|
| 1 | σελιινόριζα (περ. 750g), ξεφλουδισμένη και τριμμένη | 500ml | γάλα |
| 2☞ | σκόρδο, ξεφλουδισμένο και κομμένο | ☞ | αλάτι και πιπέρι |
| 1 | κύβος ζωμού (λαχανικά) | 50g | καρύδια, κομμένα |
| 2 | πράσινα μήλα, ξεφλουδισμένα, ξεκουκουτσιαμένα και κομμένα σε κύβους | | |

Κρατήστε στην άκρη τα καρύδια. Ρίξτε όλα τα υπόλοιπα υλικά μέσα στην κανάτα. Πατήστε το κουμπί ☞☞. Σερβίρετε αφού γαρνίρετε με τα καρύδια.

σούπα με αρακά και ζαμπόν (4 μερίδες)

πρόγραμμα ☞☞

- | | | | |
|-------|---------------------------|------|------------------------|
| 6 | φρέσκα κρεμμύδια, κομμένα | 500g | κατεψυγμένος αρακάς |
| 100g | μικρόφυλλο σπανάκι | 1 | κύβος ζωμού (λαχανικά) |
| 100g | βραστό ζαμπόν ψιλοκομμένο | ☞ | αλάτι και πιπέρι |
| 100ml | διπλή κρέμα | | νερό |

Κρατήστε στην άκρη την κρέμα και το ζαμπόν. Ρίξτε όλα τα υπόλοιπα υλικά μέσα στην κανάτα. Προσθέστε νερό έως την ένδειξη SOUP MAX (ΑΝΩΤΕΡΟ ΟΡΙΟ ΣΟΥΠΑΣ). Πατήστε το κουμπί ☞☞. Μετά από 20 λεπτά, προσθέστε την κρέμα. Περιμένετε μέχρι να τελειώσει το πρόγραμμα. Ρίξτε το ζαμπόν, ανακατέψτε και σερβίρετε.

Ταϊλανδέζικη σούπα με κοτόπουλο (4 μερίδες)

πρόγραμμα ☞☞

- | | | | |
|------|---|-------|-----------------------------------|
| 1 | μίσχος λεμονόχορτου, ψιλοκομμένος | 1 | κόκκινο τσίλι, κομμένο σε ροδέλες |
| 200g | βραστό κοτόπουλο, ψιλοκομμένο | 1☞ | σάλτσα ψαριού |
| 1☞ | ζάχαρη από φοίνικα/άχνη ζάχαρη | 1 | 400ml γάλα καρύδας κονσέρβα |
| 1 | μικρό ματσάκι κόλιαντρο, ψιλοκομμένο | 600ml | νερό |
| 2 | ασκαλώνια, ξεφλουδισμένα και κομμένα σε φέτες | | |
| 1 | ένα μικρό κομμάτι πιπερόριζα, ξεφλουδισμένη και ψιλοκομμένη | | |
- χυμός από 1-2 λάιμ

Κρατήστε στην άκρη το κοτόπουλο, το κόλιαντρο και τον χυμό λάιμ. Ρίξτε όλα τα υπόλοιπα υλικά μέσα στην κανάτα. Πατήστε το κουμπί ☞☞. Μετά από 30 λεπτά, προσθέστε το κοτόπουλο. Περιμένετε μέχρι να τελειώσει το πρόγραμμα. Προσθέστε το ψιλοκομμένο κόλιαντρο και τον χυμό λάιμ, ανακατέψτε και σερβίρετε.

σούπα με ντομάτα, κόκκινη πιπεριά και βασιλικό (4 μερίδες)

πρόγραμμα ☞☞

- | | | | |
|------|--|----|------------------------------|
| 200g | ψητές κόκκινες πιπεριές (από βάζο) | 6 | ντομάτες, κομμένες σε κύβους |
| 2☞ | σκόρδο, ξεφλουδισμένο και λιωμένο | 1☞ | πολτός τομάτας |
| ☞ | ζάχαρη | ☞ | αλάτι και πιπέρι |
| 1 | κύβος ζωμού (λαχανικά) | | νερό |
| 1 | μικρό ματσάκι βασιλικός, μόνο τα φύλλα | | |

Κρατήστε στην άκρη τον βασιλικό. Ρίξτε όλα τα υπόλοιπα υλικά μέσα στην κανάτα. Προσθέστε νερό έως την ένδειξη SOUP MAX (ΑΝΩΤΕΡΟ ΟΡΙΟ ΣΟΥΠΑΣ). Πατήστε το κουμπί ☞☞. Μετά από 20 λεπτά, προσθέστε τον βασιλικό. Περιμένετε μέχρι να τελειώσει το πρόγραμμα, έπειτα σερβίρετε.

πηχτή σάλτσα ντομάτας (4 μερίδες)

πρόγραμμα ☞☞

- | | | | |
|----|--|------|------------------------|
| 1 | κρεμμύδι, ξεφλουδισμένο και ψιλοκομμένο | 30ml | ελαιόλαδο |
| 2☞ | σκόρδο, ξεφλουδισμένο και λιωμένο | 1☞ | λεπτή ζάχαρη |
| 2 | 400g ντομάτες για σάλτσα κονσέρβα | 1☞ | πάστα λιαστής ντομάτας |
| 2☞ | ξύδι από σέρι/κόκκινο ξύδι | | αλάτι και πιπέρι |
| ☞ | φύλλα βασιλικού, χοντροκομμένα (προαιρετικά) | | |

Σάλτσα ντομάτας πολλαπλών χρήσεων, ιδανική για κέφτες ή ζυμαρικά.

Ρίξτε το λάδι, το κρεμμύδι και το σκόρδο μέσα στην κανάτα. Πατήστε το κουμπί ☞☞.

Μαγειρέψτε για 3 λεπτά. Πατήστε και αφήστε το πλήκτρο ☺. Προσθέστε τις ντομάτες, την πάστα ντομάτας, το ξύδι από σέρι και τη ζάχαρη. Προσθέστε αλάτι και πιπέρι. Πατήστε το κουμπί ☞☞. Περιμένετε μέχρι να τελειώσει το πρόγραμμα. Ρίξτε τον ψιλοκομμένο βασιλικό (προαιρετικά), ανακατέψτε και σερβίρετε.

οδηγός βρασμού λαχανικών

τρόφιμα	χρόνος (λεπ)
αγκινάρα, καρδιές	11-16
σπαράγγι	6-13
φασολάκια, φρέσκα	12-18
μπρόκολο, μπουκέτα	5-6
λαχανάκια Βρυξελλών	6-11
λάχανο, σε τρίγωνα	10-15
καρότα, κομμένα σε ροδέλες	6-10
κουνουπίδι, μπουκέτα	6-8

τρόφιμα	χρόνος (λεπ)
καλαμπόκι, μαζί με το κότσαλο, ολόκληρο	5-8
μελιτζάνα, κομμένη σε κύβους	5-10
δαυκιά	5-10
αρακάς	8-12
πατάτες (μεγάλες), κομμένες	15-18
πατάτες (μικρές), ολόκληρες	15-18
σπανάκι	3-5
ράπες, κομμένες σε κύβους	5-8

σμούδις

πρόγραμμα 

σμούδι για πρωινό

2	μήλα, ξεκουκουτσιασμένα και χοντροκομμένα	8	γιαούρτι
	400ml γάλα	4	βρώμη
2	μπανάνα	4	μέλι

σμούδι με μπανάνα και ξηρούς καρπούς

150g	γιαούρτι με φουντούκια	1	μπανάνα
200ml	γάλα		

μάνγκο λάσσι

1	μάνγκο, ξεφλουδισμένο, ξεκουκουτσιασμένο και κομμένο	200ml	γιαούρτι
200ml	γάλα	2	μέλι

σμούδι με σοκολάτα και πορτοκάλι

170g	παγωτό σοκολάτας	300ml	χυμός πορτοκαλιού
------	------------------	-------	-------------------

σμούδι με μπανάνα, βανίλια και μέλι

400ml	γάλα	1	μπανάνα
4	μέλι	2	εκχύλισμα βανίλιας

σμούδι με μήλο και μάνγκο

1	μάνγκο, ξεφλουδισμένο, ξεκουκουτσιασμένο και κομμένο	600ml	χυμός μήλου
---	--	-------	-------------

σμούδι πηχτό με μύρτιλο και βανίλια

360ml	λεμονάδα	125g	παγωτό βανίλιας
70g	μύρτιλλα		

σμούδι με βατόμουρο, πορτοκάλι και μπανάνα

300ml	χυμός πορτοκαλιού	300ml	χυμός κράνων
1	μπανάνα		





σμούδι με ροδάκινο και βερίκοκο

4	μισά βερύκοκκου κονσέρβας	4	γιαούρτι
80ml	χυμός βερύκοκκου (από κονσέρβα)	200ml	γάλα
2	ροδάκινα, ξεφλουδισμένα, ξεκουκουτσιασμένα και κομμένα	2	μέλι

A használati utasítást olvassa el és őrizze meg; és adja tovább a készülékkel együtt, ha azt továbbadja. Használat előtt teljes egészében távolítsa el a csomagolást.

FONTOS ÓVINTÉZKEDÉSEK

Kövesse az alábbi alapvető biztonsági óvintézkedéseket:

- 1 A készüléket csökkent fizikai, érzékelési vagy mentális képességekkel rendelkező személyek, illetve tapasztalattal vagy ismeretekkel nem rendelkező személyek is használhatják, amennyiben megfelelő útmutatást kapnak vagy felügyelet alatt állnak, és megértik a készülék használatából eredő veszélyeket.
 - A készüléket gyerekek nem használhatják, és nem játszhatnak azzal.
 - A készüléket és a vezetékeket gyermekek számára nem elérhető helyen kell tartani.
-  A sérülések elkerülése érdekében óvatosan járjon el a kések kezelése, a tartály kiürítése és a tisztítás során.
-  A készülék helytelen használata sérülést okozhat.
-  A készülék felületei felforrósodnak.
-  Forró folyadékokat óvatosan töltsön be, a hirtelen párologástól a folyadék kicsaphat.
-  Ne merítse a tartályt vagy a motoros egységet folyadékba.
- 2 Összeszerelés, szétszerelés és tisztítás előtt húzza ki a készüléket a konnektorból.
- 3 Ne hagyja a készüléket őrizetlenül, amíg be van dugva.
- 4 Túltöltés esetén forró folyadék lövellhet ki a készülékből.
- 5 A tartályt csak a készülékhez kapott motoros egységgel használja (és vizont).
- 6 A tartály levétele előtt győződjön meg róla, hogy a készülék készenléti állapotban van-e (⏻).
- 7 Ha a kábel megrongálódott, ki kell cseréltetni a gyártóval, egy szerviz munkatársával vagy egy hasonlóan szakképzett személlyel, hogy elkerülje a veszélyeket.
- 8 Ne használjon más kiegészítőket és tartozékokat, mint amit hozzá adunk.
- 9 A készüléket az utasításokban leírtakon kívül más célra ne használja.
- 10 Ne működtesse a készüléket, ha az megrongálódott vagy hibásan működik.

csak háztartási használatra

rajzok	3 fedélzár	6 fogantyú
1 csésze	4 tartályzár	7 motoros egység
2 sapka / fedél	5 tartály	

MŰKÖDÉSI ELV

- Tegye a hozzávalókat a tartályba.
- Válassza ki a programot.
- Fél óra múlva (levesnél)/óra múlva (szósznál) nézzen rá újra, fűszerezze meg, és már eheti is.
- Mivel a készülék turmixgép és forraló is egyben, turmixok, smoothie készítéséhez, jég töréséhez, vagy akár még krumplifőzéshez is használhatja.

ÖSSZEÁLLÍTÁS

- 1 Helyezze a tartályt a motoros egységre, és nyomja rá, amíg a helyére nem kattán (csak egyféleképpen tudja ráhelyezni).
- 2 A fedél rögzítéséhez csúsztassa a kiöntő csőrét a fedél elején található helyre, amíg a fedélzár a helyére nem kattán.
- 3 Illessze a csészét a fedélen lévő nyílásba.

SZÉTSZERELÉS

- 4 Vegye ki a csészét a fedélből.
- 5 A csészén 30 ml-nél és 60 ml-nél található jelölés. A tetejéig töltve összesen 130 ml fér el benne.
- 6 Nyomja le a fedélzárát, és emelje le a fedelet a tartályról.
- 7 Nyomja a tartályzárát a fogantyúba, és emelje le a tartályt a motoros egységről.
- ✱ Ha leveszi a tartályt vagy a fedelet, megszűnik a motor és a fűtőegység áramellátása, és a  lámpa elalszik. Ha visszateszi, azzal az áramellátás helyreáll, de a program nem indul újra.
- 8 Ne indítsa el a motort a csésze felhelyezése nélkül, mert a nyíláson keresztül kirepülhetnek a hozzávalók.



MEGTÖLTÉS

- 9 Kapcsolja a készüléket készenléti állapotba () , vegye le a tartályt a motoros egységről, és vegye le a fedelet a tartályról.
- 10 A tartály belsején lévő, MAX jelölés 1,75 liternél van (hideg hozzávalókhöz), a SOUP MAX jelölés pedig 1,4 liternél (forró folyadékokhoz, amelyek a melegítés hatására tágulnak).
- 11 Ha szeretne további hozzávalókat tenni a készülékbe, miközben az működik, akkor vegye le a csészét, tegye a készülékbe a hozzávalókat a fedélen lévő nyíláson keresztül, majd tegye vissza a csészét.

BEKAPCSOLÁS











- 12 Tegye be a dugót a csatlakozó aljzatba.
- 13 A gép hangjelzést ad.
- 14 A  lámpa felvillan.

PIRÍTÁS

- 15 Ha a leves elkészítése előtt meg szeretné pirítani a húst vagy zöldségeket:
- 16 Tegyen 30 ml olajat vagy egy nagyobb darab vaját a tartály aljára.
- 17 Adja hozzá a húst/zöldségeket.
- 18 Tegye vissza a fedelet és a csészét.
 - a) Nyomja meg a  gombot, és főzze 1 percig.
 - b) Nyomja meg és engedje el a  gombot az összekeveréshez.
 - c) Vegye le a csészét, nézze meg az ételt, majd tegye vissza a csészét.
 - d) Addig ismétlje az eljárást, amíg meg nem pirult az étel.
- 19 Tegye bele a többi hozzávalót, és indítsa el a programot.

VÁLASSZA KI A PROGRAMOT

20 A kívánt programhoz nyomja meg a megfelelő gombot.

	készenlét	motor ki, fűtőegység ki, várakozás
	alacsony sebesség	2 percig turmixol – általános turmixoláshoz
	nagy sebesség	2 percig turmixol – smoothie-hoz, tejes turmixokhoz stb.
	kézi használat	nyomja meg a  gombot a motor elindításához, és engedje el a leállításához
	jégtörés	3 másodpercig turmixol, 3 másodpercig áll, ezt 10-szer egymás után
	darabos leves	forral 35 percig turmixol 13 másodpercig, 5-ször csipog a gomb fénye elalszik 40 percig melegen tart, 70-80 °C-on visszaáll készenléti üzemmódba
	sima leves	forral 25 percig turmixol 60 másodpercig, 5-ször csipog a gomb fénye elalszik 40 percig melegen tart, 70-80 °C-on visszaáll készenléti üzemmódba
	szósz	forral és kever kb. egy órán át csipog a gomb fénye elalszik visszaáll készenléti üzemmódba
	főzés/párolás	18 percen keresztül melegít, forrásig a gomb fénye elalszik a  gomb fénye fehérre vált 40 percig melegen tart, 70-80 °C-on visszaáll készenléti üzemmódba

21 A készülék csipog, és a gomb lámpája világít.

HOZZÁVALÓK ADAGOLÁSA

22 Vegye le a csészét, tegye a készülékbe az új hozzávalókat, majd tegye vissza a csészét.

23 Ügyeljen arra, hogy a készülék tartalma ne érjen túl a MAX/SOUP MAX jelzéseken.

KÉSZ?

24 Nyomja meg a  gombot.

- A  lámpa felvillan.

25 Húzza ki a készüléket az aljzatból.

26 Nyomja le a fedélzárát, és emelje le a fedelet a tartályról.

27 Nyomja a tartályzárát a fogantyúba, és emelje le a tartályt a motoros egységről.

28 Öntse a készülék tartalmát egy edénybe.

29 Tegye vissza a tartályt a motoros egységre.

tanácsok és tippek

30 Ha egy recept szerint sajtot vagy tejszínt kell az ételhez adni, akkor ezt a program végén tegye, hogy ne csomósodjon be. Általában még ekkor is elég meleg a leves, hogy megolvassa a sajtot.

31 A sajtot kivéve minden hozzávalót azonos nagyságú, 1,5-2,5 cm-es kockákra vágjon, hogy egyenletesen főjön.

32 A sajtot 1,5 cm-nél kisebb kockákra vágja,

33 A smoothie íze jobb, ha a hozzávalókat fagyasztva teszi bele.

- 34 A házilag készített levesek 24 óráig hűtőben tárolhatók, vagy max. 4 hétre lefagyaszthatók.
 35 Főzés előtt ne túlozza el a fűszerezést. Kóstolja meg az ételt, mielőtt felszolgálná, és ha kell, ekkor még fűszerezze.
 36 A legjobb eredmény érdekében használjon 150 ml és 500 ml közötti jégkockákat a jégtörő programban.



ÁPOLÁS ÉS KARBANTARTÁS





- 37 Kapcsolja ki a készüléket (⏻) és húzza ki a konnektorból.
 38 Tiszta, nedves ruhával törölje át a motoros egység külsejét.
 39 Törölje ki a tartályt kívül és belül egy nedves ronggyal.
 40 Mosogassa el kézzel a fedelet és a csészét.

KÖRNYEZETVÉDELEM



Hogy elkerülje az elektromos és elektronikus termékekben levő veszélyes anyagok által okozott környezeti és egészségügyi problémákat, az ilyen jellel jelölt készülékeket nem szabad a szét nem válogatott városi szemétbe tenni, hanem össze kell gyűjteni, újra fel kell dolgozni és újra kell hasznosítani.

receptek

-  evőkanál (15 ml)
-  teáskanál (5 ml)
- g gramm
- ml milliliter

-  csipetnyi
-  csokor
-  ágacska
-  gerezd

Marokkói zöldségleves (4 személyre)

- 1 vöröshagyma, meghámozva és felaprítva
- 1 póréhagyma, megmosva és felszeletelve
-  fokhagyma, meghámozva és felaprítva
- 1 400 g aprított konzerv paradicsom
-  ras el hanout fűszerkeverék
- 250ml víz



- 1 szárzeller, felszeletelve
- 1 pirospaprika, kimagozva és felaprítva
- 1 zöldborsó, kimagozva és felaprítva
-  paradicsom püré
- 1 leveskocka (zöldség) só és bors

program: 



Tegyen minden összetevőt a kancsóba. Nyomja meg a  gombot.

tejszínes gombaleves (4 személyre)

- 1 hagyma, meghámozva és finomra aprítva
-  fokhagyma, meghámozva és összezúzva
- 500g gombák
- 1 leveskocka (zöldség) víz

- 30ml olívaolaj
-  kakukkfű, csak a levelek
-  só és bors
- 100ml sűrű tejföl

program: 

Tegye az olajat, a hagymát, a fokhagymát és a kakukkfűvet a kancsóba. Nyomja meg a  gombot. Főzze 2 percig. Nyomja meg és engedje fel a  gombot. Adja hozzá a gombát és a leveskockát. Töltse fel vízzel a SOUP MAX jelzésig. Nyomja meg a  gombot. 20 perc után adja hozzá a tejszínt. Várjon, amíg a program lejár, majd tálalja.

borsóleves sonkával (4 személyre)

- 6 újhagyma, felaprítva
- 100g bébispenót
- 100g felaprított főtt sonka
- 100ml magas zsírtartalmú tejszín

- 500g fagyasztott borsó
- 1 leveskocka (zöldség)
-  só és bors
- víz

program: 

Tegye félre a tejszínt és a sonkát. A többi összetevőt tegye a kancsóba. Töltse fel vízzel a SOUP MAX jelzésig. Nyomja meg a  gombot. 20 perc után adja hozzá a tejszínt. Várjon, amíg a program lejár. Keverje hozzá a sonkát, majd tálalja.



zelleres almaleves (4 személyre)

program: ☞☞

- | | |
|--|-----------------------|
| 1 zeller (kb. 750 g), meghámozva és lereselve | 500ml Tej |
| 2 fokhagyma, meghámozva és felaprítva | ☞ só és bors |
| 1 leveskocka (zöldség) | ☞ 50g dió, felaprítva |
| 2 zöldalma, meghámozva, kimagozva és felkockázva | |

Tegye félre a diót. A többi összetevőt tegye a kancsóba. Nyomja meg a ☞☞ gombot. Dióval megszórva tálalja.

Thai csirkeleves (4 személyre)

program: ☞☞☞

- | | |
|---|--------------------------------|
| 2 mogyoróhagyma, meghámozva és felszeletelve | 1 citromfű, finomra szeletelve |
| 1 piros csilipaprika, felszeletelve | ☞ halszós |
| 200g főtt csirkehús, felaprítva | ☞ pálmacukor/porcukor |
| 1 400 ml kókusztej-konzerv | 600ml víz |
| 1 kis csokor koriander, felaprítva | 1-2 lime leve |
| 1 kis darab gyömbér, meghámozva és finomra szeletelve | |

Tegye félre a csirkét, a koriandert és a lime levét. A többi összetevőt tegye a kancsóba. Nyomja meg a ☞☞☞ gombot. 30 perc után adja hozzá a csirkét. Várjon, amíg a program lejár. Keverje hozzá a felaprított koriandert és a lime levét, majd tálalja.

bazsalikomos, piros paprikás paradicsomleves (4 személyre)

program: ☞☞☞

- | | |
|---|---------------------------|
| 200g sült piros paprika (konzerv) | 6 paradicsom, felkockázva |
| 2 fokhagyma, meghámozva és összezúzva | ☞ paradicsom püré |
| ☞ cukor | ☞ só és bors |
| 1 leveskocka (zöldség) | ☞ víz |
| 1 kis csokor bazsalikom, csak a levelek | |

Tegye félre a bazsalikomot. A többi összetevőt tegye a kancsóba. Töltse fel vízzel a SOUP MAX jelzésig. Nyomja meg a ☞☞☞ gombot. 20 perc után adja hozzá a bazsalikomot. Várjon, amíg a program lejár, majd tálalja.

gazdag paradicsomszós (4 személyre)

program: ☞☞☞☞

- | | |
|---|----------------------------------|
| 1 hagyma, meghámozva és finomra aprítva | 30ml olívaolaj |
| 2 fokhagyma, meghámozva és összezúzva | ☞ kristálycukor |
| 2 400 g lukullusz-paradicsom konzerv | ☞ napon szárított paradicsomkrém |
| ☞ sherryecet/vörösborecet | ☞ só és bors |
| ☞ bazsalikomlevelek, durvára aprítva (opcionális) | |

Egy sokszínű paradicsomszós, tökéletes választás húsgombóchoz vagy tésztákhoz.

Tegye az olajat, a hagymát és a fokhagymát a kancsóba. Nyomja meg a ☞☞☞☞ gombot.

Főzze 3 percig. Nyomja meg és engedje fel a @ gombot. Adja hozzá a paradicsomot, a

paradicsomkrémet, a sherryecetet és a cukrot. Ízesítse sóval és borssal. Nyomja meg a ☞☞☞☞

gombot. Várjon, amíg a program lejár. Keverje hozzá a feldarabolt bazsalikomot (opcionális), és tálalja.

főzési útmutató zöldségekhez

ételmszér	idő (perc)
articsókaszív	11-16
spárga	6-13
zöldbab	12-18
brokkoli, rózsáira szedve	5-6
kelbimbó	6-11
káposzta, feldarabolva	10-15
répa, felszeletelve	6-10
karfiol, rózsáira szedve	6-8

ételmszér	idő (perc)
kukorica, csöves	5-8
padlizsán, felkockázva	5-10
pasztinák	5-10
borsó	8-12
burgonya (nagy), feldarabolva	15-18
burgonya (apró), egészben	15-18
spenót	3-5
fehérrépa, felkockázva	5-8

turmixok**reggeli turmix**

2 alma, kimagozva és durvára darabolva
 400ml Tej
 2 banán

8☞ joghurt
 4☞ zabkása
 4☞ méz

diós banánturmix

150g mogyoró joghurt
 200ml Tej

1 banán

mangó lassi

1 mangó, meghámozva, kimagozva és feldarabolva
 200ml Tej

200ml joghurt
 2☞ méz

csokis narancsturmix

170g csokoládé jégkrém

300ml narancslé

vaníliás-mézés banánturmix

400ml Tej
 4☞ méz

1 banán
 2☞ vanília kivonat

almás-mangós turmix

1 mangó, meghámozva, kimagozva és feldarabolva

600ml almálé

krémes áfonyás-vaníliás turmix

360ml limonádé
 70g fekete áfonya

125g vanília jégkrém

vörös áfonyás, narancsos-banános turmix

300ml narancslé
 1 banán

300ml tözegáfonya lé

őszi- és sárgabarackos turmix







4 félbevágott konzerv sárgabarackok
 2 őszibarack, meghámozva, kimagozva és feldarabolva
 200ml Tej

80ml sárgabarack lé (konzervből)
 4☞ joghurt
 2☞ méz

Talimatları okuyun, güvenli bir yerde saklayın, cihazın el deęiřtirmesi halinde cihazla birlikte aktarın. Kullanmadan önce cihazın tüm ambalajını çıkarın.

ÖNEMLİ GÜVENLİK KURALLARI

Ařaęıdakiler dahil, tüm temel güvenlik önlemlerini izleyin:

- 1 Fiziksel, duyuumsal veya zihinsel kapasiteli veya gerekli bilgi ve deneyimden yoksun kişiler bu cihazı sadece denetim/talimat altında ve içerdęi tehlikeleri kavradıklarında kullanabilirler.
 - Çocuklar cihazı kullanmamalı veya onunla oyun oynamamalıdır.
 - Cihazı ve kablosunu, çocukların erişemeyeceęi yerlerde tutun.
-  Yaralanmaları önlemek için, bıçakları tutarken, sürahiyi boşaltırken ve temizlik yaparken dikkatli olun.
-  Cihazın yanlış biçimde kullanılması, yaralanmalara yol açabilir.
-  Cihazın yüzeyleri çok ısınabilir.
-  Sıcak sıvı eklerken, ani buhar çıkışı nedeniyle meydana gelebilecek sıçramalara dikkat edin.
-  Sürahiyi veya motor ünitesini sıvılara daldırmayın.
- 2 Montaj, demontaj veya temizlik çalışmalarından önce, cihazın fişini prizden çekin.
- 3 Cihazı, elektrik prizine takılı durumdayken gözetimsiz bırakmayın.
- 4 Aşırı doldurduğunuz takdirde, kaynayan sıvılar dışarı sıçrayabilir.
- 5 Sürahiyi sadece ürün ambalajının içinde verilen motor ünitesiyle (veya motor ünitesini sadece ürün ambalajının içinde verilen sürahiyle) birlikte kullanın.
- 6 Sürahiyi çıkarmadan önce cihazın Standby (Bekleme) modunda () olduğundan emin olun.
- 7 Hasarlı elektrik kabloları, güvenlik açısından sadece üretici, üreticinin yetkili servisleri veya benzer niteliklere sahip kişiler tarafından deęiřtirilmelidir.
- 8 Size sağladığımız aksesuar ve ek parçalar dışındaki ürünleri kullanmayın.
- 9 Cihazı, bu talimatlarda belirtilenler dışında bir amaçla kullanmayın.
- 10 Hasarlı veya arızalı cihazları çalıştırmayın.

sadece ev içi kullanım

çizimler	3 kapak kilidi	6 sap
1 kap	4 sürahi kilidi	7 motor ünitesi
2 kapak	5 sürahi	

⚙️ NASIL ÇALIŞIR

- Malzemeleri sürahiye yerleştirin.
- Bir program seçin.
- (Çorbalar için) yarım saat/(soslar için) bir saat sonra bekleyin, baharatları ekleyin; yemeğiniz yenmeye hazırdır.
- Bir blender ve ısıtıcı kombinasyonu olan cihazla malzemeleri karıştırabilir, smoothie'ler (sıvı meyve püreleri) yapabilir, buz kırabilir, hatta patates bile haşlayabilirsiniz.

👁️ BİRLEŞTİRME

- 1 Sürahiyi motor ünitesinin üzerine indirin ve yerine bir tıklama sesiyle oturana dek aşağı bastırın (sadece tek yönde takılabilir).
- 2 Kapağı takmak için, ağzın ucunu kapağın önündeki alana kaydırın, sonra kapağın arka tarafını, kapak kildininin bir tıklama sesi ile yerine oturduğunu duyana dek aşağı bastırın.
- 3 Kabı kapaktaki boşluğa yerleştirin.

👁️ SÖKME

- 4 Kabı kapaktan kaldırarak çıkarın.
- 5 Kabin üzerinde 30 ml ve 60 ml işaretleri bulunmaktadır. Ağızına kadar doldurduğunuzda, 130 ml alır.
- 6 Kapak kilidine bastırın ve kapağı sürahidan kaldırarak çıkarın.
- 7 Sürahi kilidini sapa iterek yerleştirin ve sürahiyi motor ünitesinden kaldırarak çıkarın.
- ✳️ Sürahi veya kapak, motor ve ısıtıcıdan gelen gücü kesecek ve  lambası sönecektir. Bunlar yenilediğinde güç tekrar bağlanacak olmasına rağmen, program yeniden çalışmaya başlamayacaktır.
- 8 Motoru kap olmadan çalıştırmayın, malzemeler boşluktan dışarı sıçrayabilir.



👁️ DOLDURMA

- 9 Cihazı Standby (Bekleme) () moduna getirin, sürahiyi motor ünitesinden ve kapağı sürahidan çıkarın.
- 10 Sürahinin içinde, soğuk malzemeler için 1,75 litrede MAX (MAKSİMUM) ve ısıtıldığında genleşecek sıcak sıvılar için 1,4 litrede SOUP MAX (ÇORBA MAKSİMUM) işareti bulunur
- 11 Cihaz çalışırken malzeme eklemek için kabı çıkarın, malzemeleri kapakta yer alan boşluk yoluyla ekleyin ve sonra kabı tekrar yerine yerleştirin.

CIHAZI ÇALIŞTIRMA









- 12 Fişi prize takın.
- 13 Cihazdan bip sesi duyulacaktır.
- 14  lambası yanacaktır.

👁️ ESMERLEŞTİRME

- 15 Çorba yapmadan önce eti veya sebzeleri esmerleştirmek istiyorsanız:
- 16 Sürahinin tabanına 30 ml sıvı yağ veya büyük bir parça tereyağı koyun.
- 17 Eti/sebzeleri ekleyin.
- 18 Kapağı ve kabı yerine yerleştirin.
 - a)  düğmesine basın ve 1 dakika pişirin.
 - b) Malzemeleri karıştırmak için  düğmesine basın ve bırakın.
 - c) Kabı çıkarın, malzemeleri kontrol edin ve kabı tekrar yerine yerleştirin.
 - d) Bu işlemi, esmerleştirme işlemi uygun görülene dek tekrarlayın.
- 19 Kalan malzemeleri de katın ve programı başlatın.

👁 PROGRAMINIZI SEÇİN

20 İstedığınız programın düğmesine basın.

	bekleme	motor kapalı, ısıtıcı kapalı, bekliyor
	düşük hız	2 dakika boyunca karıştırır – genel karıştırma işlemleri için
	yüksek hız	2 dakika boyunca karıştırır – smoothie, milkshake, vb. yapmak için.
	manuel işletim	motoru çalıştırmak için @ düğmesine basın, durdurmak için serbest bırakın
	buz kırma	her biri 3 saniye açık / 3 saniye kapalı şeklinde olmak kaydıyla 10 defa karıştırır
	topaklı çorba	35 dakika boyunca ısıtır 13 saniye karıştırır, 5 kez bip sesi çıkarır düğmenin lambası söner 40 dakika boyunca 70-80°C'de sıcak tutar bekleme moduna geri döner
	pürüzsüz çorba	25 dakika boyunca ısıtır 60 saniye karıştırır, 5 kez bip sesi çıkarır düğmenin lambası söner 40 dakika boyunca 70-80°C'de sıcak tutar bekleme moduna geri döner
	sos	yaklaşık bir saat ısıtır ve karıştırır bip sesi çıkarır düğmenin lambası söner bekleme moduna geri döner
	haşla/buharda pişir	kaynaya dek 18 dakika boyunca ısıtır düğmenin lambası söner 🔼 düğmesinin lambası beyaz renge dönüşür 40 dakika boyunca 70-80°C'de sıcak tutar bekleme moduna geri döner

21 Cihazdan bip sesi duyulacak ve düğmenin lambası yanacaktır.

👁 MALZEME EKLEME

22 Kabı çıkarın, yeni malzemeleri ekleyin ve sonra kabı tekrar yerine yerleştirin.

23 İçeriğin MAX/SOUP MAX (MAKSİMUM/ÇORBA MAKSİMUM) işaretlerinin üzerine çıkmadığını kontrol edin.

👁 BİTTİ Mİ?

24 🔼 düğmesine basın.

- 🔼 lambası yanacaktır.

25 Cihazın fişini prizden çekin.

26 Kapak kilidine bastırın ve kapağı sürahiden kaldırarak çıkarın.

27 Sürahi kilidini sapa iterek yerleştirin ve sürahi motor ünitesinden kaldırarak çıkarın.

28 İçeriği bir servis tabağına dökün.

29 Sürahiye tekrar motor ünitesine yerleştirin.

ipuçları

30 Şayet yemek tarifi peynir veya krema eklenmesini gerektiriyorsa, kesilmelerini önlemek için bunu programın sonunda yapın. Normalde çorbada peyniri eritecek kadar sıcaklık kalacaktır.

31 Eşit pişirme için, peynir hariç tüm malzemeleri 1,5 - 2,5 cm'lik küpler halinde doğrayın.

32 Peyniri en fazla 1,5 cm'lik küpler olacak şekilde doğrayın.

33 Smoothie'ler soğuk malzemelerle yapıldıklarında daha lezzetli olurlar.

- 34 Ev yapımı çorbalar buzdolabında 24 saat veya derin dondurucuda 4 hafta bekletilebilir.
- 35 Baharatları yiyeceği pişirmeden önce az miktarda kullanın, pişirdikten sonra tadın ve servis yapmadan önce ayarlayın.
- 36 En iyi sonucu almak için, buz kırma programında 150 ml ile 500 ml aralığında olan buz küpleri kullanın.

👁️ TEMİZLİK VE BAKIM

- 37 Cihazı kapatın (🔌) ve fişini prizden çekin.
- 38 Motor ünitesinin dış kısmını temiz, nemli bir bezle silin.
- 39 Sürahinin içini ve dışını nemli bir bezle silin.
- 40 Kapağı ve kabı elde yıkayın.

🗑️ ÇEVRE KORUMA

Elektrikli ve elektronik cihazlardaki tehlikeli maddelerin neden olduğu çevre ve sağlık sorunlarını önlemek amacıyla bu simge ile işaretlenen cihazlar, genel atık konteynerlerine değil, geri dönüşüm konteynerlerine bırakılmalıdır.

Bakanlıkça tespit ve ilan edilen kullanım ömrü 7 yıldır

Taşıma ve nakliye sırasında dikkat edilecek hususlar :

Ürünü düşürmeyiniz

Darbelerle maruz kalmamasını sağlayınız

Cihazı nakliye sırasında orijinal ambalajında taşıyınız.

yemek tarifleri

- ☞ yemek kaşığı (15ml)
- ☞ çay kaşığı (5ml)
- g gram
- ml mililitre

- ☞ tutam
- ☞ demet
- ☞ sebzeler
- ☞ sarımsak dişi (dişleri)

Moroccan (Fas) sebze çorbası (4 kişiliktir)

- 1 kırmızı soğan, soyulmuş ve doğranmış
- 1 kırmızı biber, tohumları ayıklanmış ve doğranmış
- 1 yeşil biber, tohumları ayıklanmış ve doğranmış
- 2☞ sarımsak, soyulmuş ve doğranmış
- 1 400 gr doğranmış domates (konserve)
- 1☞ "ras el hanout" baharat karışımı

- 1 pırasa, yıkanmış ve doğranmış
- 1 kereviz sapı, doğranmış
- 1☞ domates püresi
- 1 et suyu tableti (sebze)
- 250ml su
- tuz ve biber

program 🍲☞

Tüm malzemeleri hazneye koyun. 🍲☞ düğmesine basın.

kremalı mantar çorbası (4 kişiliktir)

- 1 soğan, soyulmuş ve ince doğranmış
- 2☞ sarımsak, soyulmuş ve ezilmiş
- 500g mantar
- 1 et suyu tableti (sebze)
- su

- 30ml zeytinyağı
- 3☞ kekik (sadece yaprakları)
- ☞ tuz ve biber
- 100ml çok yağlı krema

program 🍲☞

Yağ, soğan, sarımsak ve kekiği hazneye koyun. 🍲☞ düğmesine basın. 2 dakika pişirin. ☺ düğmesine basın ve bırakın. Mantarları ve et bulyonu ilave edin. SOUP MAX (ÇORBA MAKSİMUM) işaretine kadar su ilave edin. 🍲☞ düğmesine basın. 20 dakika sonra kremayı ilave edin. Program sona erene dek bekleyin, sonra servis yapın.

kereviz ve elma çorbası (4 kişiliktir)

- 1 kereviz (yakl. 750g), soyulmuş ve rendelenmiş
- 2☞ sarımsak, soyulmuş ve doğranmış
- 1 et suyu tableti (sebze)
- 2 yeşil elma, soyulmuş, çekirdeği çıkarılmış ve küp şeklinde doğranmış
- 500ml süt
- ☞ tuz ve biber
- 50g ceviz, dövülmüş

program 🍲☞

Cevizleri bir kenarda bekletin. Diğer tüm malzemeleri hazneye koyun. 🍲☞ düğmesine basın. Üzerine cevizleri ilave ederek servis yapın.



bezelye ve domuz budu çorbası (4 kişiliktir)

program 

- 6 yeşil soğan, doğranmış
- 100g körpe yapraklı ıspanak
- 100g kıyılmış ve pişirilmiş domuz budu
- 100ml çok yağlı krema



- 500g dondurulmuş bezelye
- 1 et suyu tableti (sebze)
-  tuz ve biber
- su

Kremayı ve domuz etlerini bir kenarda bekletin. Diğer tüm malzemeleri hazneye koyun. SOUP MAX (ÇORBA MAKSİMUM) işaretine kadar su ilave edin.  düğmesine basın. 20 dakika sonra kremayı ilave edin. Program sona erene dek bekleyin. Domuz etlerini ekleyerek karıştırın ve servis yapın.

Thai usülu tavuk çorbası (4 kişiliktir)

program 



- 2 arpacık soğanı, soyulmuş ve dilimlenmiş
- 1 limon otunun sapları, ince kıyılmış
- 200g pişirilmiş tavuk, küçük parçalara bölünmüş
- 1 400 ml hindistancevizi sütü (konserve)
- 1 küçük bir demet maydanoz, kıyılmış
- 1 küçük bir parça zencefil, soyulmuş ve ince dilimlenmiş



- 1 kırmızı acı biber, dilimlenmiş
-  balık sosu
-  hurma şekeri/pudra şekeri
- 600ml su
- 1-2 limonun suyu

Tavuk, maydanoz ve limon suyunu bir kenarda bekletin. Diğer tüm malzemeleri hazneye koyun.  düğmesine basın. 30 dakika sonra tavuk etlerini ilave edin. Program sona erene dek bekleyin. Kıyılmış maydanozu ve limon suyunu ekleyerek karıştırın ve servis yapın.

domates, kırmızı biber ve fesleğen çorbası (4 kişiliktir)

program 



- 200g közlenmiş kırmızı biber (kavanozdan)
-  sarımsak, soyulmuş ve ezilmiş
-  şeker
- 1 et suyu tableti (sebze)
- 1 küçük bir demet fesleğen (sadece yaprakları)



- 6 domates, küp şeklinde doğranmış
-  domates püresi
-  tuz ve biber
- su

Fesleğeni bir kenarda bekletin. Diğer tüm malzemeleri hazneye koyun. SOUP MAX (ÇORBA MAKSİMUM) işaretine kadar su ilave edin.  düğmesine basın. 20 dakika sonra, fesleğeni ekleyin. Program sona erene dek bekleyin, sonra servis yapın.



zengin domates sosu (4 kişiliktir)

program 

- 1 soğan, soyulmuş ve ince doğranmış
-  sarımsak, soyulmuş ve ezilmiş
- 2 400 gr kiraz domates (konserve)
-  şeri sirkesi/kırmızı şarap sirkesi
-  fesleğen yaprakları, kabaca kıyılmış (isteğe bağlı)

- 30ml zeytinyağı
-  pudra şekeri
-  güneşte kurutulmuş domates püresi
- tuz ve biber

Köfte veya makarna için ideal olan, çok yönlü bir domates salçası.

Yağ, soğan ve sarımsağı hazneye koyun.  düğmesine basın. 3 dakika pişirin.  düğmesine basın ve bırakın. Domates, domates salçası, şeri sirkesi ve şekeri ilave edin. Tuz ve karabiberle tatlandırın.  düğmesine basın. Program sona erene dek bekleyin. Kıyılmış fesleğeni ekleyerek (isteğe bağlı) karıştırın ve servis yapın.

sebze haşlama kılavuzu

yiyecek	süre (min)
enginer kalbi	11-16
kuşkonmaz	6-13
yeşil fasulye	12-18
brokoli	5-6
brüksel lahanası	6-11
lahana, iç kısımları	10-15
havuç, dilimlenmiş	6-10
karnabahar	6-8

yiyecek	süre (min)
mısır, koçanı ile	5-8
patlıcan, küp şeklinde doğranmış	5-10
yaban havucu	5-10
bezelye	8-12
patates (büyük), kesilmiş	15-18
patates (küçük), bütün	15-18
ıspanak	3-5
turp, küp şeklinde doğranmış	5-8

'smoothie'ler**kahvaltı için smoothie**

2 elma, çekirdeği çıkarılmış ve kabaca doğranmış
400ml süt
2 muz

8☞ yoğurt
4☞ yulaf unu
4☞ bal

cevizli muzlu smoothie

150g fındıklı yoğurt
200ml süt

1 muz

mango lassi

1 mango, soyulmuş, çekirdeği çıkarılmış ve doğranmış
200ml süt

200ml yoğurt
2☞ bal

çikolatalı portakallı smoothie

170g çikolatalı dondurma

300ml portakal suyu

muz, vanilya ve ballı smoothie

400ml süt
4☞ bal

1 muz
2☞ vanilya esansı

elma ve mangolu smoothie

1 mango, soyulmuş, çekirdeği çıkarılmış ve doğranmış

600ml elma suyu

kremalı yabanmersini ve vanilyalı smoothie

360ml limonata
70g böğürtlen

125g vanilyalı dondurma

kızılık, portakal ve muzlu smoothie

300ml portakal suyu
1 muz

300ml yabanmersini suyu

şeftali ve kayısı smoothie







4 konserve yarım kayısılar
2 şeftali, soyulmuş, çekirdeği çıkarılmış ve doğranmış
200ml süt

80ml kayısı suyu (konserveden)
4☞ yoğurt
2☞ bal

Citiți instrucțiunile, păstrați-le într-un loc sigur; dacă dați aparatul altcuiva, nu uitați să dați și instrucțiunile. Îndepărtați toate ambalajele înainte de folosire.

PREVEDERI IMPORTANTE DE SIGURANȚĂ

Respectați măsurile de siguranță de bază, inclusiv:

- 1 Acest aparat poate fi folosit de către persoane cu capacități fizice, senzoriale sau mentale reduse sau lipsă de experiență și cunoștințe dacă sunt supravegheate/instruite și înțeleg pericolele la care se supun.
 - Copiii nu trebuie să folosească sau să se joace cu aparatul.
 - Nu lăsați aparatul și cablul la îndemâna copiilor.
 -  Pentru a evita rănirea, fiți precauți atunci când manevrați lamele, goliți vasul și curățați aparatul.
 -  Utilizarea incorectă a aparatului poate produce leziuni.
 -  Suprafețele aparatului se vor încinge.
 -  Aveți grijă când adăugați lichide fierbinți, acestea s-ar putea să stropescă din cauza aburilor.
 -  Nu scufundați vasul sau unitatea motorului în lichid.
- 2 Scoateți aparatul din priză înainte de asamblare, dezasamblare sau curățare.
- 3 Nu lăsați aparatul nesupravegheat atunci când este în funcțiune.
- 4 Dacă umpleți prea mult, lichidele ce fierb se pot vărsa.
- 5 Folosiți vasul doar împreună cu unitatea motorului furnizată (și viceversa).
- 6 Asigurați-vă că aparatul este în modul standby () înainte de a scoate vasul.
- 7 În cazul în care cablul este deteriorat, trebuie înlocuit de către fabricant, agentul de service sau orice altă persoană calificată, pentru a evita accidentele.
- 8 Nu folosiți alte accesorii sau atașamente decât cele furnizate de noi.
- 9 Nu folosiți aparatul în niciun alt scop decât cel descris în aceste instrucțiuni.
- 10 Nu operați aparatul dacă este stricat sau nu funcționează corect.

exclusiv pentru uz casnic

schite	3 buton de deblocare capac	6 mâner
1 cupă	4 buton de deblocare a vasului	7 unitate motor
2 capac	5 vas	

CUM FUNCȚIONEAZĂ

- Puneți ingredientele în vas.
- Selectați un program.
- Reveniți în jumătate de oră (supă)/o oră (sos), condimentați și serviți.
- Fiind o combinație între un blender și un încălzitor, îl puteți folosi și pentru amestecuri, pentru cocktailuri din fructe și iaurt, pentru a zdrobi gheața și chiar pentru a fierbe cartofi.

ASAMBLARE

- 1 Coborâți vasul pe unitatea motorului, apoi apăsați până când se fixează printr-un clic (se va fixa doar într-o direcție).
- 2 Pentru a monta capacul, glisați vârful picurătorului în spațiul din fața capacului, apoi apăsați în partea din spate a capacului, până când auziți că butonul de deblocare a capacului s-a fixat printr-un clic.
- 3 Montați cupa în orificiul din capac.

DEZASAMBLARE

- 4 Ridicați cupa de pe capac.
- 5 Cupa are marcaje de 30 ml și 60 ml. Dacă este umplută la maxim, cuprinde 130 ml.
- 6 Apăsați butonul de deblocare a capacului și ridicați capacul de pe vas.
- 7 Strângeți buton de deblocare a vasului pe mâner și ridicați vasul de pe unitatea motorului.
- * Dacă scoateți vasul sau capacul motorul și încălzitorul nu vor mai primi curent, iar becul  se va stinge. Dacă le așezați la loc, va reveni alimentarea cu curent, însă nu va mai reporni programul.
- 8 Nu porniți motorul fără cupă, riscați ca ingredientele să se verse prin orificiu.



UMLERE

- 9 Comutați aparatul pe modul standby () , scoateți vasul de pe unitatea motorului și scoateți capacul de pe vas.
- 10 Interiorul vasului are un semn MAX la 1,75 litri, pentru ingrediente reci, și un semn SOUP MAX la 1,4 litri, pentru lichide fierbinți care se vor dilata atunci când sunt încălzite
- 11 Pentru a adăuga ingrediente în timp ce aparatul este în funcțiune, scoateți cupa, adăugați ingredientele prin orificiul din capac, apoi puneți cupa la loc.

PORNIRE











- 12 Băgați întrerupătorul în priză.
- 13 Aparatul va emite un sunet scurt.
- 14 Becul  va pâlpâi.

RUMENIRE

- 15 Dacă doriți să rumeniți carnea sau legumele înainte de a prepara supa:
- 16 Puneți 30 ml de ulei sau o bucată de unt pe fundul vasului.
- 17 Adăugați carne/legume.
- 18 Puneți la loc capacul și cupa.
 - a) Apăsați  și lăsați să se prepare timp de 1 minut.
 - b) Apăsați și eliberați butonul , pentru a amesteca ingredientele.
 - c) Scoateți cupa, verificați, apoi puneți cupa la loc.
 - d) Repetați până când ingredientele s-au rumenit.
- 19 Adăugați restul ingredientelor și porniți programul.

SELECTAREA PROGRAMULUI

20 Apăsați butonul pentru programul dorit.

	mod standby	motor oprit, încălzitor oprit, așteptate
	turație mică	amestecare 2 minute - pentru amestecarea obișnuită
	turație mare	amestecate 2 minute - pentru cocktailuri din fructe și iaurt, lapte cu fructe etc.
	operare manuală	apăsați  pentru a porni motorul, eliberați pentru a-l opri
	zdrobire gheață	amestecare 10 sesiuni a câte 3 secunde activat/3 secunde dezactivat
	supă normală	încălzire 35 de minute amestecare timp de 13 secunde, emitere 5 sunete scurte becul butonul se stinge este menținută caldă timp de 40 de minute, la 70-80°C revine la modul standby
	supă cremă	încălzire 25 de minute amestecare timp de 60 secunde, emitere 5 sunete scurte becul butonul se stinge este menținută caldă timp de 40 de minute, la 70-80°C revine la modul standby
	sos	încălzire și amestecare aproximativ o oră emite un sunet scurt becul butonul se stinge revine la modul standby
	fierbere/abur	încălzire timp de 18 minute până la fierbere becul butonul se stinge becul  devine alb este menținută caldă timp de 40 de minute, la 70-80°C revine la modul standby

21 Aparatul va emite un sunet scurt, iar becul butonului se va aprinde.

ADĂUGAREA INGREDIENTELOR

22 Scoateți cupa, adăugați ingredientele, apoi puneți cupa la loc.

23 Verificați conținutul și nu depășiți semnele MAX/SOUP MAX.

GATA?

24 Apăsați butonul .

- Becul  va pâlpâi.

25 Scoateți aparatul din priză.

26 Apăsați butonul de deblocare a capacului și ridicați capacul de pe vas.

27 Strângeți buton de deblocare a vasului pe mâner și ridicați vasul de pe unitatea motorului.

28 Turnați conținutul într-o farfurie.

29 Așezați iar vasul pe unitatea motorului.

sugestii și sfaturi

30 Dacă o rețetă necesită adăugarea de brânză sau smântână, lăsați acest lucru pentru finalul programului, pentru a preveni brânzirea. Supa va fi suficient de fierbinte pentru a topi brânza.

31 Pentru o gătire uniformă, tăiați toate ingredientele, cu excepția brânzei, în cubulețe de 1,5-2,5cm.

32 Tăiați brânza în cubulețe de maxim 1,5 cm.

33 Cocktailurile din fructe și iaurt au gust mai bun dacă sunt făcute cu ingrediente răcite.

34 Supele de casă pot fi păstrate la frigider timp de 24 de ore, sau la congelator, timp de 4 săptămâni.

35 Înainte de a le prepara, condimentați-le, apoi potriviți după gust înainte de a servi.

36 Pentru rezultate optime, folosiți 150 ml și 500 ml de cuburi de gheață folosind programul pentru zdrobirea gheții.

ÎNGRIJIRE ȘI ÎNTREȚINERE

37 Oprți aparatul () și scoateți-l din priză.

38 Ștergeți exteriorul unității motorului cu o cârpă umedă curată.

39 Ștergeți vasul, în interior și pe exterior, folosind o cârpă umedă.

40 Spălați cu mâna capacul și cupa.

PROTEJAREA MEDIULUI

Pentru a evita probleme de mediu și sănătate cauzate substanțele periculoase din aparatele electrice și electronice, aparatele marcate cu acest simbol nu trebuie aruncate direct la gunoi, ci trebuie recuperate, refolosite sau reciclate.

rețete

 o lingură (15ml)

 o linguriță (5ml)

g grame

ml mililitri

 un praf de



 o legătură

 crenguță

 cățel/căței

supă marocană de legume (4 porții)

1 ceapă roșie, curățată și tocată
1 ardei roșu, fără sâmburi și tocat
1 ardei verde, fără sâmburi și tocat
1 400 g roșii tocate din conservă
1  condiment amestec Ras el Hanout
250ml apă



1 praz, spălat și tocat
1 țelină verde, tocată
2  usturoi, curățat și tocat
1  piure de roșii
1 cub pentru ciorbă (legume)
sare și piper

program  



Puneți toate ingredientele în vas. Apăsăți butonul  .

supă cremă de ciuperci (4 porții)



1 ceapă, curățată și tocată mărunt
3  cimbru, doar frunze
500g ciuperci
1 cub pentru ciorbă (legume)
apă

30ml ulei de măsline
2  usturoi, curățat și pisat
 sare și piper
100ml smântână dulce

program  

Introduceți uleiul, ceapa, usturoiul și cimbrul în vas. Apăsăți butonul  . Lăsați să se gătească timp de 2 minute. Apăsăți și eliberați butonul .

Adăugați ciupercile și cubul pentru ciorbă.

Adăugați apă până la semnul SOUP MAX. Apăsăți butonul  . După 20 de minute, adăugați



smântână. Așteptați până când programul se termină, apoi serviți.

supă de mazăre și șuncă (4 porții)

6 ceapă verde, tocată
100g spanac pentru salată
100g jambon felii
100ml frișcă lichidă



500g mazăre congelată
1 cub pentru ciorbă (legume)
 sare și piper
apă

program  

Puneți deoparte frișca și șunca. Puneți toate celelalte ingrediente în vas. Adăugați apă până la semnul SOUP MAX. Apăsăți butonul  . După 20 de minute, adăugați smântână. Așteptați până când programul se termină. Adăugați jambonul, amestecați și serviți.





supă de țelină rădăcină și mere (4 porții)program 

- | | | |
|--|--|---|
| 2 | mere verzi, curățate, fără cotor și tăiate felii | 500ml lapte |
| 2  | usturoi, curățat și tocat |  sare și piper |
| 1 | cub pentru ciorbă (legume) | 50g nuci, tocate |
| 1 | țelină rădăcină (aprox. 750g), curățată și dată pe răzătoare | |





Puneți deoparte nucile. Puneți toate celelalte ingrediente în vas. Apăsați butonul . Serviți alături de nuci.

supă de pui thailandeză (4 porții)program 

- | | | | |
|--|--|---|---------------------------|
| 2 | șalot, curățat și feliat | 1 | ardei iuți roșii, feliați |
| 1 | coadă de iarbă de lămâie, tocată mărunt | 1  | sos de pește |
| 1  | zahăr de palmier/zahăr pudră | 200g | pui gătit, feliat |
| 1 | 400 ml de lapte de cocos din conservă | 600ml | apă |
| 1 | o legătură mică de coriandru, tocat | | sucul a 1-2 limete |
| 1 | o bucătică de ghimbir, curățată și tocată mărunt | | |





Puneți deoparte puiul, coriandrul și sucul de limetă. Puneți toate celelalte ingrediente în vas. Apăsați butonul . După 30 de minute, adăugați puiul. Așteptați până când programul se termină. Amestecați coriandrul tocat și sucul de limetă și serviți.

supă de roșii, ardei roșu și busuioc (4 porții)program 



- | | | | |
|--|---|---|----------------|
| 200g | ardei roșii copti (din borcan) | 6 | roșii, cuburi |
| 2  | usturoi, curățat și pisat | 1  | piure de roșii |
|  | zahăr |  | sare și piper |
| 1 | cub pentru ciorbă (legume) | | apă |
| 1 | o legătură mică de busuioc, doar frunze | | |

Puneți deoparte busuiocul. Puneți toate celelalte ingrediente în vas. Adăugați apă până la semnul SOUP MAX. Apăsați butonul . După 20 de minute, adăugați busuiocul. Așteptați până când programul se termină, apoi serviți.

sos gros de roșii (4 porții)program 

- | | | | |
|--|---|---|---------------------------------|
| 1 | ceapă, curățată și tocată mărunt | 30ml | ulei de măsline |
| 2  | usturoi, curățat și pisat | 1  | zahăr pudră |
| 2 | 400 g de roșii lunguiețe din conservă | 1  | pastă de tomate uscate la soare |
| 2  | oțet de Xeres/oțet de vin roșu | | sare și piper |
|  | frunze de busuioc, tocate mare (opțional) | | |

Un sos de roșii universal, perfect pentru chiftele sau paste.

Puneți uleiul, ceapa și usturoiul în vas. Apăsați butonul . Lăsați să se gătească timp de 3 minute. Apăsați și eliberați butonul . Adăugați roșiile, pasta de tomate, oțetul de Xeres și zahărul. Condimentați cu sare și piper. Apăsați butonul . Așteptați până când programul se termină. Amestecați busuiocul tocat (opțional) și serviți.



instrucțiuni de fierbere a legumelor

aliment	timp (min)
anghinare, felii	11-16
asparagus	6-13
fasole, verde	12-18
broccoli, buchete	5-6
varză de Bruxelles	6-11
varză, bucăți	10-15
morcovi, felii	6-10
conopidă, buchete	6-8

aliment	timp (min)
porumb, pe știulete, întreg	5-8
vinete, cubulețe	5-10
păstârnac	5-10
mazăre	8-12
cartofi (mari), tăiați	15-18
cartofi (mici), întregi	15-18
spanac	3-5
napi, cuburi	5-8

smoothies**smoothie pentru micul dejun**

2 mere, fără cotor și tăiate mare
 400ml lapte
 2 banane

8  iaurt
 4  fulgi de ovăz
 4  miere

smoothie cu banane și alune

150g iaurt cu alune
 200ml lapte

1 banane

băutură de mango

1 mango, curățat, fără sâmburi și tocat
 200ml lapte

200ml iaurt
 2  miere

smoothie de portocală și ciocolată

170g înghețată de ciocolată

300ml suc de portocale

smoothie de banană, vanilie și miere

400ml lapte
 4  miere

1 banane
 2  extract de vanilie

smoothie de mere și mango

1 mango, curățat, fără sâmburi și tocat

600ml suc de mere

smoothie cremos de afine și vanilie

360ml limonadă
 70g coacăze negre

125g înghețată de vanilie



smoothie de coacăze, portocale și banane

300ml suc de portocale
 1 banane

300ml suc de merișor

smoothie de piersici și caise







4 jumătăți de caise din conservă
 2 piersici, curățate, fără sâmburi și tocate
 200ml lapte

80ml suc de caise (din conservă)
 4  iaurt
 2  miere

Прочетете инструкциите, запазете ги и ги предавайте, ако предавате и уреда. Отстранете всички опаковки преди употреба.

ВАЖНИ ПРЕДПАЗНИ МЕРКИ

Следвайте основните мерки за безопасност, включително:

- 1 Този уред може да се ползва от хора с ограничени физически, сетивни или умствени възможности, или без опит и познания, ако са под надзора/инструктирани и осъзнават опасностите.
 - Децата не трябва да използват или да играят с уреда.
 - Дръжте уреда и кабела далеч от достъпа на деца.
 -  За да избегнете нараняване, внимавайте при работа с остриетата, изпразване на каната и почистване.
 -  Неправилната употреба на уреда може да доведе до нараняване.
 -  Повърхността на уреда ще се нагорещи.
 -  Бъдете внимателни, когато добавяте гореща течност, тъй като това може да доведе до внезапно изпускане на пара.
 -  Не потапяйте каната или задвижващия блок в течност.
- 2 Изключете уреда от контакта преди сглобяване, разглобяване или почистване.
- 3 Не оставяйте уреда без наблюдение, докато е включен в контакта.
- 4 Ако каната е препълнена, има възможност врялата течност да прелее.
- 5 Каната трябва да се използва единствено с доставения задвижващ блок (и обратно).
- 6 Уверете се, че уредът е в режим на готовност () преди да извадите каната.
- 7 Ако кабелът е повреден, той трябва да се подмени от производителя, негов представител за сервизно обслужване или друго квалифицирано за тази цел лице, за да се избегне всякакъв риск.
 - 8 Не използвайте аксесоари или приставки, различни от тези, предоставени от нас.
 - 9 Не използвайте уреда за други цели, освен тези, описани в настоящите инструкции.
 - 10 Не използвайте уреда, ако е повреден или не работи изрядно.

само за домашна употреба

илюстрации	3 ключ на капака	6 дръжка
1 чашка	4 блокировка на каната	7 задвижващ блок
2 капак	5 кана	

⚙️ КАК ДЕЙСТВА

- Поставете съставките в каната.
- Изберете програма.
- Времето за приготвяне е половин час (за супи)/ един час (за сосове); след като изчакате, сложете подправки и заповядайте на масата.
- Уредът представлява комбинация от блендер и нагревател, така че можете да го използвате и за блендиране, приготвяне на смути, разбиване на лед, дори варене на картофи.

👁️ СГЛОБЯВАНЕ

- 1 Сnižете каната към задвижващия блок и натиснете, докато щракне (може да се нагласи само по един начин).
- 2 За да поставите капака, плъзнете горната част на накрайника в пространството в предната част на капака, след това натиснете в задната част на капака, докато чуете щракване на ключа на капака на мястото му.
- 3 Поставете чашката в отвора на капака.

👁️ РАЗГЛОБЯВАНЕ

- 4 Извадете чашката от капака чрез повдигане.
 - 5 Чашката има маркировки 30мл и 60мл. Ако бъде напълнена догоре, може да побере 130мл.
 - 6 Натиснете блокировката на каната и свалете капака.
 - 7 Натиснете блокировката на каната към дръжката и извадете каната от задвижващия блок чрез повдигане.
- ★ Изваждането на каната или капака ще доведе до прекъсване на захранването на мотора и нагревателя, а лампичката  ще изгасне. Като ги поставите обратно, захранването ще бъде възобновено, но програмата няма да се рестартира.
- 8 Не включвайте мотора без чашката да е поставена, тъй като е възможно продуктите да се изсипят от отвора.



👁️ ПЪЛНЕНЕ

- 9 Включете режим на готовност () , извадете каната от задвижващия блок и отстранете капака от каната.
- 10 Вътрешната част на каната е маркирана с MAX, при 1,75 литра, за студени съставки, и SOUP MAX, при 1,4 литра, за горещи течности, които се разширяват при нагриване
- 11 За добавяне на съставки докато уредът работи, извадете чашката, добавете съставките през отвора на капака, след което я върнете обратно.

🔌 ВКЛЮЧВАНЕ

- 12 Включете щепсела в захранващия контакт.
- 13 Уредът ще издаде звуков сигнал.
- 14 Лампичката  започва да мига.

👁️ ЗАПЪРЖВАНЕ

- 15 Ако желаете да запържите месо или зеленчуци преди приготвяне на супа:
- 16 Поставете 30мл мазнина или голяма бучка масло в дъното на каната.
- 17 Добавете месото/зеленчуците.
- 18 Върнете капака и чашката обратно.
 - 1) Натиснете  и гответе в продължение на 1 минута.
 - 2) Натиснете и освободете бутона , за да разбъркате продуктите.

- 3) Отстранете чашката, прегледайте продуктите и я върнете обратно.
 4) Повторете, докато всичко се запържи добре.
- 19 Добавете останалата част от продуктите и стартирайте програмата.

ИЗБОР НА ПРОГРАМА

20 Натиснете бутона, за да изберете желаната програма.



	режим на готовност	изкл. мотор, изкл. нагревател, изчакване
	ниска скорост	блендиране в продължение на 2 минути – за основно блендиране
	висока скорост	блендиране в продължение на 2 минути – за смути, млечни шейкове и др.
	ръчно управление	Натиснете бутона  за включване на мотора, освободете го за спиране
	трошене на лед	блендиране в продължение на 10 фази от вкл. за 3 секунди/изкл. за 3 секунди
	супа с кубчета	нагриване в продължение на 35 минути блендиране в продължение на 13 секунди, изчакайте 5-кратен звуков сигнал лампичката на бутона изгасва затопляне за 40 минути на 70-80°C върщане към режим на готовност
	крем супа	нагриване в продължение на 25 минути блендиране в продължение на 60 секунди, изчакайте 5-кратен звуков сигнал лампичката на бутона изгасва затопляне за 40 минути на 70-80°C върщане към режим на готовност
	сос	нагриване и разбъркване в продължение на около час звуков сигнал лампичката на бутона изгасва върщане към режим на готовност
	варене/пара	нагрейте за 18 минути, докато заври лампичката на бутона изгасва лампичката на бутона  светва в бяло затопляне за 40 минути на 70-80°C върщане към режим на готовност

21 Уредът издава звуков сигнал и лампичката на бутона светва.

ДОБАВЯНЕ НА СЪСТАВКИ

- 22 Извадете чашката, добавете новите продукти и я върнете обратно.
 23 Уверете се, че съдържанието не прехвърля маркировките MAX/SOUP MAX.

ГОТОВО?

- 24 Натиснете бутон .
- Лампичката  започва да мига.
- 25 Изключете уреда от захранването.
 26 Натиснете блокировката на каната и свалете капака.
 27 Натиснете блокировката на каната към дръжката и извадете каната от задвижващия блок чрез повдигане.
 28 Изсипете съдържанието в съд за сервиране.
 29 Върнете каната върху задвижващия блок.

съвети и препоръки

- 30 Ако дадена рецепта изисква добавяне на сирене или крем, направете го в края на програмата, за да предотвратите пресичане на супата. Обикновено супата е достатъчно топла, за да се разтопи сиренето.
- 31 За равномерно готвене, нарежете всички продукти, с изключение на сиренето, на кубчета от 15-25мм.
- 32 Нарежете сиренето на кубчета, не по-големи от 15мм.
- 33 Напитките смути имат по-добър вкус, когато са приготвени с охладени продукти.
- 34 Домашните супи могат да се съхраняват в хладилник за 24 часа или да бъдат замразени за период до 4 седмици.
- 35 Не добавяйте прекалено много подправки по време на самото готвене, опитайте на вкус и преди сервиране добавете подправки по Ваша преценка.
- 36 За максимални резултати, използвайте между 150мл и 500мл ледени кубчета при програмата за трошене на лед.

👁 ГРИЖИ И ПОДДРЪЖКА

- 37 Изключете уреда (⏻) и го изключете от контакта.
- 38 Избършете външната част на задвижващия блок с чиста влажна кърпа.
- 39 Почистете каната отвътре и отвън с мокра кърпа.
- 40 Почистете ръчно капака и чашката.

⚠ ОПАЗВАНЕ НА ОКОЛНАТА СРЕДА

За да се избегнат екологични и здравни проблеми поради наличие на опасни субстанции в електрическите и електронни стоки, уредите, обозначени с този символ, не трябва да се изхвърлят заедно с несортирани общински отпадъци, а следва да се върнат обратно, да се използват отново или рециклират.

рецепти

- ☞ супена лъжица (15 мл)
- ☞ чаена лъжичка (5 мл)
- g грамове
- ml милилитри

- ☞ щипка
- ☞ връзка
- ☞ клонче
- ☞ скилидка(и)

Мароканска зеленчукова супа (4 порции)

- 1 глава червен лук, обелен и нарязан
- 2☞ скилидки чесън, обелени и нарязани
- 1 400 г нарязани домати от консерва
- 1☞ смес от подправки Рас ел ханут
- 250ml вода
- 1 червена чушка, с премахнати семена и нарязана
- 1 зелена чушка, с премахнати семена и нарязана

- 1 стрък праз лук, измит и нарязан
- 1 стъбло целина, нарязано
- 1☞ доматиено пюре
- 1 кубче бульон (зеленчуков)
сол и пипер

програма ☞☞

Поставете всички съставки в каната. Натиснете бутон ☞☞.

крем супа от гъби (4 порции)

- 1 глава лук, обелен и ситно нарязан
- 2☞ скилидки чесън, обелени и пресовани
- 500g гъби
- 1 кубче бульон (зеленчуков)
вода



- 30ml зехтин
- 3☞ мащерка, само листата
- ☞ сол и пипер
- 100ml сметана с висока масленост

програма ☞☞☞

поставете мазнина, лука, чесъна и мащерката в каната. Натиснете бутон ☞☞☞. Гответе 2 минути. Натиснете и освободете бутон ☞. Добавете гъбите и кубче бульон. Добавете вода до маркировката SOUP MAX. Натиснете бутон ☞☞☞. След 20 минути добавете сметаната. Изчакайте до края на програмата и след това сервирайте.





супа от целина и ябълка (4 порции)програма 

2 	скилидки чесън, обелени и нарязани	500ml	мляко
1	кубче бульон (зеленчуков)		сол и пипер
1	глава целина (около 750 г), обелена и настъргана	50g	лешници, нарязани
2	зелени ябълки, обелени, почистени и нарязани на кубчета		



Оставете лешниците настрана. Поставете всички останали съставки в каната. Натиснете бутон . Сервирайте супата гарнирана с лешниците.

супа от грах и шунка (4 порции)програма 

6	стръка пресен лук, нарязани	500g	Замразен грах
1	кубче бульон (зеленчуков)	100g	бейби спанак
100g	нарязана сготвена шунка		сол и пипер
100ml	двойно маслена сметана		вода





Оставете сметаната и шунката настрана. Поставете всички останали съставки в каната. Добавете вода до маркировката SOUP MAX. Натиснете бутон . След 20 минути добавете сметаната. Изчакайте докато програмата приключи. Разбъркайте шунката вътре и сервирайте.

Тайландска пилешка супа (4 порции)програма 

2	глави шалот, обелени и нарязани	1	червена люта чушка, нарязана
1	стрък лимонова трева, нарязана ситно	1 	рибен сос
200g	сварено пилешко, нарязано	1 	палмова захар/пудра захар
1	кутия от 400 мл кокосово мляко	600ml	вода
1	малка връзка кориандър, нарязан		сокът от 1-2 лайма
1	малко парче джинджифил, обелено и нарязано тънко		





Оставете пилешкото, кориандъра и сока от лайм настрана. Поставете всички останали съставки в каната. Натиснете бутон . След 30 минути добавете пилешкото. Изчакайте докато програмата приключи. Разбъркайте вътре нарязания кориандър и сока от лайм и сервирайте.

супа от домати, червена чушка и босилек (4 порции)програма 



200g	печени червени чушки (от буркан)	6	домата, нарязани на кубчета
2 	скилидки чесън, обелени и пресовани	1 	доматено пюре
	захар		сол и пипер
1	кубче бульон (зеленчуков)		вода
1	малка връзка босилек, само листата		

Оставете босилека настрана. Поставете всички останали съставки в каната. Добавете вода до маркировката SOUP MAX. Натиснете бутон . След 20 минути добавете босилека. Изчакайте до края на програмата и след това сервирайте.

богат доматиен сос (4 порции)програма 

1	глава лук, обелен и нарязан ситно	30ml	зехтин
2 	скилидки чесън, обелени и пресовани	1 	пудра захар
2	400 г домати „Рома“ от консерва	2 	оцет от шери / червено вино
1 	сушена на слънце доматиена паста		сол и пипер
	листа босилек, нарязани на едро (по избор)		

Един различен доматиен сос, идеален за кюфтета или паста.

Сложете зехтина, лука и чесъна в каната. Натиснете бутон . Гответе 3 минути. Натиснете и освободете бутон . Добавете доматиите, доматиената паста, оцетът и захарта. Подправете със сол и пипер. Натиснете бутон . Изчакайте докато програмата приключи. Разбъркайте вътре нарязания босилек (по избор) и сервирайте.

ръководство за варене на зеленчуци

хранителен продукт	време (мин)	хранителен продукт	време (мин)
артишок, сърцевина	11-16	царевица, на кочан, цяла	5-8
аспержи	6-13	патладжан, нарязан на кубчета	5-10
зелен боб	12-18	пашърнак	5-10
броколи, розички	5-6	грах	8-12
брюкселско зеле	6-11	картофи (големи), нарязани	15-18
зеле, парчета	10-15	картофи (малки), цели	15-18
моркови, нарязани	6-10	спанак	3-5
карфиол, розички	6-8	ряпа, нарязана на кубчета	5-8

шейкове

програма 

шейк за закуска

2 ябълки, почистени и нарязани на едро
400ml мляко
2 банан

8☞ кисело мляко
4☞ овесена каша
4☞ мед

ядково-бананов шейк

150g йогурт с лешници
200ml мляко

1 банан

манго ласи

1 манго, обелено, почистено и нарязано
200ml мляко

200ml кисело мляко
2☞ мед

шоколадово-портокалов шейк

170g шоколадов сладолед

300ml портокалов сок

шейк от банан, ванилия и мед

400ml мляко
4☞ мед

1 банан
2☞ ванилов екстракт

шейк от ябълка и манго

1 манго, обелено, почистено и нарязано

600ml ябълков сок

сметанов шейк от боровинки и ванилия

360ml лимонада
70g сини боровинки

125g ванилов сладолед

шейк от червени боровинки, портокал и банан

300ml портокалов сок
1 банан

300ml сок от боровинки

шейк от праскова и кайсия

4 парчета кайсии от консерва
2 праскови, обелени, почистени и нарязани
200ml мляко

80ml сок от кайсия (от консерва)
4☞ кисело мляко
2☞ мед

العصائر

- عصير الإفطار
 - 4 زبادي
 - 200ml حليب
 - 2 دقيق شوفان
- عصير الموز بالجوز
 - 150g زبادي بالبنديق
 - 200ml حليب
- عصير مانجو
 - 200ml زبادي
 - 1 مانشو، مقشرة منزوعة النواة ومقطعة
- عصير البرتقال بالشوكولاته
 - 170g آيس كريم شوكولاته
- عصير الموز والفانيليا والعسل
 - 400ml حليب
 - 1 موز
- عصير التفاح والمانجو
 - 600ml عصير تفاح
- عصير التوت والفانيليا
 - 360ml عصير ليمون
 - 125g آيس كريم فانيليا
- عصير التوت البري البرتقال والموز
 - 300ml عصير برتقال
 - 300ml عصير توت بري
- عصير الخوخ والمشمش
 - 4 أنصاف مشمش معلب
 - 80ml عصير مشمش (من العبوة)
 - 2 خوخ، مقشر ومنزوع النواة ومقطع
- عصير الليمون
 - 1 موز
- عصير التفاح
 - 1 مانشو، مقشرة منزوعة النواة ومقطعة
- عصير البرتقال
 - 300ml عصير برتقال
- عصير الموز والفانيليا
 - 2 خلاصة الفانيليا
 - 4 عسل
- عصير الموز
 - 1 موز
- عصير التفاح
 - 2 عسل
- عصير الليمون
 - 1 موز
- عصير البرتقال
 - 2 عسل

• حساء الطماطم والفلفل الأحمر والريحان

(تقدم إلى 4)

6 طماطم، مقطعة

200g فلفل أحمر محمص (من جرة)

2 ثوم، مقشر ومهروس

1 معجون طماطم

1 مكعب مرق (خضروات)

1 حفنة ريحان صغيرة، أوراق فقط

• احفظ الريحان.

• ضع جميع المكونات الأخرى في الإبريق.

• أضف الماء حتى علامة SOUP MAX.

• اضغط على الزر .

• أضف الريحان بعد 20 دقيقة.

• انتظر إلى أن ينتهي البرنامج ثم قدمه.

• صلصة الطماطم الغنية (تقدم إلى 4)

30ml زيت زيتون

1 بصل، مقشر ومفروم فرما ناعم

2 ثوم، مقشر ومهروس

2 علب طماطم برقوق 400 جرام

1 معجون طماطم مجفف بالشمس

• صلصة طماطم، مثالية للكفتة أو المعكرونة.

• ضع الزيت والبصل والثوم في الإبريق.

• اضغط على الزر .

• قم بالطهي لمدة 3 دقائق.

• اضغط الزر  ثم اتركه.

• أضف الطماطم ومعجون الطماطم واخل الشيري

والسكر.

• تبليه بالملح والفلفل.

• اضغط على الزر .

• انتظر إلى أن ينتهي البرنامج.

• قلبه في الريحان المفروم (اختياري) وقدمه.

 سكر

 ملح وفلفل

ماء

2 خل شيري/خل نبيذ أحمر



1 سكر ناعم

- ملح وفلفل

 أوراق ريحان، مفرومة بخشونة (اختياري)

• حساء مشروم دسم (تقدم إلى 4)

- 30ml زيت زيتون
1 بصل، مقشر ومفروم فرما ناعما
2 ثوم، مقشر ومهروس
3 زعتر، أوراق فقط
500g مشروم
- 1 ملح وفلفل
1 مكعب مرق (خضروات)
100ml كريمة كثيفة
ماء

- ضع الزيت والبصل والثوم والزعتر في الإبريق.
- اضغط على الزر .
- قم بالطهي لمدة 2 دقائق.
- اضغط الزر  ثم اتركه.
- أضف المشروم ومكعب المرق.
- أضف الماء حتى علامة SOUP MAX.
- اضغط على الزر .
- أضف الكريمة بعد 20 دقيقة.
- انتظر إلى أن ينتهي البرنامج ثم قدمه.

• حساء الكرفس والتفاح (تقدم إلى 4)

- 1 كرفس (حوالي 750 جرام)، مقشر ومبشور
2 تفاح أخضر، مقشر ومنزوع البذور ومقطع
2 ثوم، مقشر ومفروم
500ml حليب
- 1 مكعب مرق (خضروات)
1 ملح وفلفل
50g جوز، مفروم

- احفظ الجوز.
- ضع جميع المكونات الأخرى في الإبريق.
- اضغط على الزر .
- قدمه مزخرفاً بالجوز.

• حساء الدجاج التايلاندي (تقدم إلى 4)

- 2 كراث، مقشر ومقطع إلى شرائح
1 فلفل أحمر، مقطع إلى شرائح
1 عشب ليمون هندي، مفروم فرما ناعما
1 قطعة زنجبيل صغيرة، مقشرة ومقطعة إلى شرائح ناعمة
1 صلصة سمك
- 1 سكر نخيل/سكر ناعم
1 علبة حليب جوز هند 400 مللي لتر
600ml ماء
200g دجاج مطبوخ، مقطع
1 حفنة كزبرة صغيرة، مفرومة
عصير 1-2 ليمونة

- احفظ الدجاج والكزبرة وعصير الليمون.
- ضع جميع المكونات الأخرى في الإبريق.
- اضغط على الزر .
- أضف الدجاج بعد 30 دقيقة.
- انتظر إلى أن ينتهي البرنامج.
- قلبه في الكزبرة المفرومة وعصير الليمون وقدمه.

👁️ انتهت؟

24 اضغط على الزر (L). سوف تومض اللمبة (L).

25 افصل الجهاز.

26 اضغط قفل الغطاء و ارفع الغطاء من الإبريق.

27 اضغط قفل الإبريق في المقيض و ارفع الإبريق من وحدة الموتور.

28 قم بصب المحتويات في طبق تقديم.

29 أعد وضع الإبريق في وحدة الموتور.

• تلميحَات ونصائح

30 إذا تطلبت وصفة طبخ إضافة جبن أو كريم، قم بذلك في نهاية البرنامج لمنع التخثر. وسوف يكون هناك عادة

حرارة كافية باقية في الحساء لإذابة الجبن.

31 للطهي المنتظم، اقطع كل شيء إلى مكعبات من 15-25 ملم ما عدا الجبن.

32 اقطع الجبن إلى مكعبات أصغر من 15 ملم.

33 طعم العصائر يكون أفضل عندما تصنع بمكونات مبردة.

34 يمكن تبريد الحساء المنزلي لمدة 24 ساعة أو تجميده لمدة تصل إلى 4 أسابيع.

35 اقتصد في التوابل قبل الطهي ثم تذوق واضبط قبل التقديم.

36 للحصول على أفضل النتائج، استخدم مكعبات ثلج ما بين 150 ملم و 500 ملم في برنامج سحق الثلج.

👁️ العناية والصيانة

37 قم بإيقاف الجهاز (L) ثم افصله.

38 امسح السطح الخارجي لوحدة الموتور بقطعة قماش مبللة نظيفة.

39 امسح داخل وخارج الإبريق بقطعة قماش مبللة.

40 اغسل الغطاء والكوب باليد.

رمز سلة المهملات على العجلة



لتجنب المشاكل البيئية والصحية بسبب المواد الخطرة في المعدات الكهربائية والإلكترونية، يجب عدم التخلص من الأجهزة المميزة بهذا الرمز مع نفايات البلدية غير المصنفة ولكن استعادتها أو إعادة استخدامها أو إعادة تدويرها.

قرصة

باقة

غصن

قرنفل

ملعقة طعام (15 مللي لتر)

ملعقة صغيرة (5 مللي لتر)

g غرام

ml مللي لتر

• شوربة الخضار المغربية (تقدم إلى 4)

1 علبة طماطم مفرومة 400 جرام

1 معجون طماطم

1 مزيج توابل رأس الحانوت

1 مكعب مرق (خضروات)

250ml ماء

ملح وقلقل

1 بصل أحمر، مقشر ومفروم

1 فلفل أحمر، منزوع البذور ومفروم

1 فلفل أخضر، منزوع البذور ومفروم



1 كراث، مغسول ومفروم

1 كرفس أعصان، مفروم

2 ثوم، مقشر ومفروم

• ضع جميع المكونات في الإبريق.

• اضغط على الزر

- 18 أعد وضع الغطاء والكوب.
 1) اضغط  وقم بالطهي لمدة دقيقة.
 2) اضغط و اترك  لتقليب الأشياء.
 3) قم بإخراج الكوب وإلقاء نظرة عليه ثم أعد وضع الكوب.
 4) كرر إلى أن يتم التحميص.
 19 أضف بقية المكونات وقم بتشغيل البرنامج.

اختر برنامجك

20 اضغط على الزر للبرنامج الذي تريده.

- | | | |
|--|----------------|---|
|  | وضع الاستعداد | الموتور متوقف، السخان متوقف، انتظار |
|  | سرعة منخفضة | يمزج لمدة دقيقتين (2) - للمزج العام |
|  | سرعة عالية | يمزج لمدة دقيقتين (2) – للعصائر والحليب المخفوق، الخ |
|  | التشغيل اليدوي | اضغط  لتشغيل الموتور و اتركه لإيقافه |
|  | سحق الثلج | يمزج 10 مرات لمدة 3 ثوان في المرة للتشغيل/ولمدة 3 ثوان للإيقاف |
|  | الحساء السميك | يسخن لمدة 35 دقيقة |
| | | يمزج لمدة 13 ثانية ويقوم بالصفير 5 مرات |
| | | تنطفئ لمبة الزر |
| | | يبقيه دافئا لمدة 40 دقيقة في 70-80 درجة مئوية |
| | | يعود إلى وضع الاستعداد |
|  | الحساء الرقيق | يسخن لمدة 25 دقيقة |
| | | يمزج لمدة 60 ثانية ويقوم بالصفير 5 مرات |
| | | تنطفئ لمبة الزر |
| | | يبقيه دافئا لمدة 40 دقيقة في 70-80 درجة مئوية |
| | | يعود إلى وضع الاستعداد |
| | | يسخن ويقلب لمدة ساعة تقريبا |
| | | صفير |
| | | تنطفئ لمبة الزر |
| | | يعود إلى وضع الاستعداد |
| | | يسخن لمدة 18 دقيقة |
| | | تنطفئ لمبة الزر |
| | | تتحول لمبة الزر  إلى اللون الأبيض |
| | | يبقيه دافئا لمدة 40 دقيقة في 70-80 درجة مئوية |
| | | يعود إلى وضع الاستعداد |

21 سوف يصدر الجهاز صفيراً وستضيء لمبة الزر.

إضافة المكونات

- 22 قم بإخراج الكوب وإضافة المكونات الجديدة ثم أعد وضع الكوب.
 23 تأكد أن المحتويات لا ترتفع عن علامات MAX/SOUP MAX.

الرسومات	3 قفل الغطاء	6 المقبض
1 الكوب	4 قفل الإبريق	7 وحدة الموتور
2 الغطاء	5 الإبريق	

⚙️ كيف يعمل

- ضع المكونات في الوعاء.
- اختر برنامجاً.
- ارجع بعد حوالي نصف ساعة (الحساء) / ساعة (الصلصة) واضبط التوابل وتناول الطعام.
- لأنه مزيج من خلاط وسخان، يمكنك استخدامه أيضاً للمزج وعمل العصائر وسحق الثلج وحتى في غلي البطاطس.

👁️ التجميع

- 1 قم بتنزيل الإبريق على وحدة الموتور واضغط لأسفل إلى أن يستقر في مكانه (وسوف يتم تركيبه بطريقة واحدة فقط).
- 2 لترتيب الغطاء، حرك طرف الفوهة في المساحة الموجودة في واجهة الغطاء ثم اضغطه خلف الغطاء إلى أن يستقر قفل الغطاء في مكانه.
- 3 ثبت الكوب في الثقب الموجود في الغطاء.

👁️ التفكيك

- 4 ارفع الكوب من الغطاء.
- 5 يوجد علامات على الكوب عند 30 مللي لتر و 60 مللي لتر. وهو يستوعب حتى 130 مللي لتر عندما يكون ممتلئاً إلى الحافة.
- 6 اضغط قفل الغطاء و ارفع الغطاء من الإبريق.
- 7 اضغط قفل الإبريق في المقبض و ارفع الإبريق من وحدة الموتور.
- ✳️ سوف يؤدي إخراج الإبريق أو الغطاء إلى قطع الكهرباء عن الموتور والسخان وسوف تنطفئ اللمبة (ل). وسوف يؤدي إعادته لمكانه لإعادة توصيل الكهرباء ولكن لن يتم إعادة تشغيل البرنامج.
- 8 لا تقم بتشغيل الموتور بدون الكوب، فقد تخرج المكونات من الثقب.

👁️ الملء

- 9 حول الجهاز إلى وضع الاستعداد (ل)، وأخرج الإبريق من وحدة الموتور وأخرج الغطاء من الإبريق.
- 10 يتم التعليم داخل الإبريق بعلامة MAX عند 1.75 لتر للمكونات الباردة وعلامة SOUP MAX عند 1.4 لتر للسوائل الساخنة التي سوف تتمدد عند تسخينها
- 11 لإضافة مكونات أثناء عمل الجهاز، أخرج الكوب وأضف المكونات من خلال الثقب الموجود في الغطاء ثم أعد وضع الكوب.

👁️ تشغيل

- 12 أوصل قابس الجهاز بالتيار الكهربائي.
- 13 سوف يصدر الجهاز صفيراً.
- 14 سوف تومض اللمبة (ل).

👁️ التحميص

- 15 إذا كنت ترغب في تحميص اللحوم أو الخضار قبل عمل الحساء:
- 16 ضع 30 مللي لتر من الزيت أو كمية كبيرة من الزبد في الجزء السفلي من الإبريق.
- 17 قم بإضافة اللحم/الخضراوات.

اقرأ التعليمات واحفظها في مكان آمن. في حالة اهداء الجهاز لشخص آخر ارفق معه التعليمات. يجب ازالة جميع الأغلفة قبل الاستعمال.

⊠ إجراءات أمان ضرورية

يجب اتخاذ اجراءات الأمان الأساسية التالية:

- 1 يمكن استخدام هذا الجهاز بواسطة الأشخاص ذوي القدرات الجسمانية أو الحسية أو العقلية المنخفضة أو عديمي الخبرة والمعرفة إذا تم الإشراف عليهم/تعليمهم ويفهمون المخاطر المعنية.
 - يجب ألا يستخدم الأطفال الجهاز أو يعبثوا به.
 - اجعل الجهاز والكبل بعيدا عن متناول الأطفال.
- ⚠ لتجنب الإصابة، تعامل بحرص مع الشفرات وأثناء تفريغ الإبريق والتنظيف.
- ⚠ يمكن أن يسبب إساءة استخدام الجهاز إصابات.
- ⚠ سوف تصبح أسطح الجهاز ساخنة.
- ⚠ خذ حذرك عند إضافة سائل ساخن (أكثر من 40 درجة مئوية) فقد يتم طرده بسبب التبخير المفاجئ.
- ⚠ لا تغمر الإبريق أو وحدة الموتور في سائل.
- 2 افصل الجهاز قبل تجميعه أو تفكيكه أو تنظيفه.
- 3 لا تترك الجهاز مهملا خلال اتصاله بالتيار.
- 4 قد يتم خروج السوائل المغلية إذا كانت أكثر من اللازم.
- 5 استخدم الإبريق فقط مع وحدة الموتور المرفقة (والعكس بالعكس).
- 6 تأكد أن الجهاز في وضع الاستعداد (Ⓛ) قبل إخراج الإبريق.
- 7 إذا كان السلك متضررا فاطلب استبداله في الشركة المصنعة في مكتبها للبيع أو عن طريق مهنيّ محترف، لمنع أي حادث ممكن.
- 8 لا تستخدم أي أداة غير التي تكون مع الجهاز.
- 9 لا تستخدم الجهاز لأغراض غير مقررّة في التعليمات.
- 10 لا تستخدم الجهاز إذا كان تالفا أو لا يعمل بصورة صحيحة.

للاستعمال المنزلي فقط