



Russell Hobbs



- GB
- DE
- FR
- NL
- IT
- ES
- PT
- DK
- SE
- NO
- FI
- RU
- CZ
- SK
- PL
- HR
- SI
- GR
- HU
- TR
- RO
- BG
- AE

25180-56

 www.russellhobbs.com



8 



9 



10 



16 

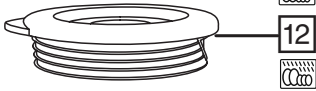

12 

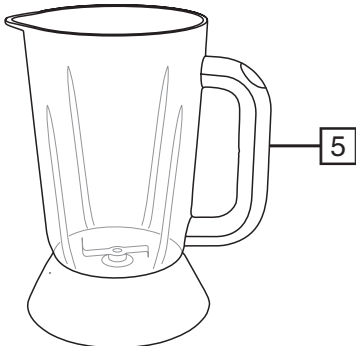

5

14 

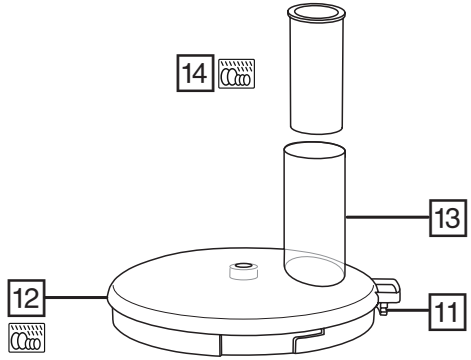

12 

13

11

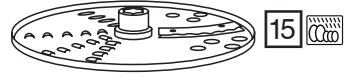

15 

7 



6 

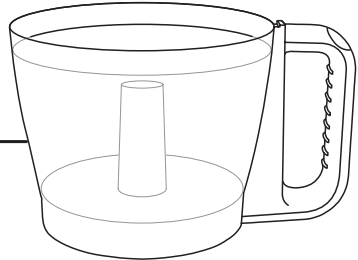

4 

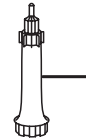

3

2

1

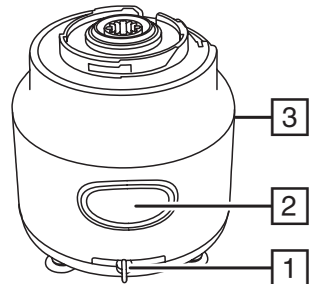

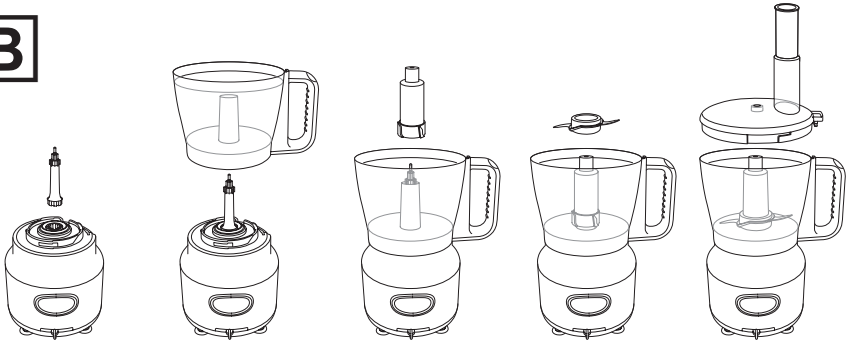
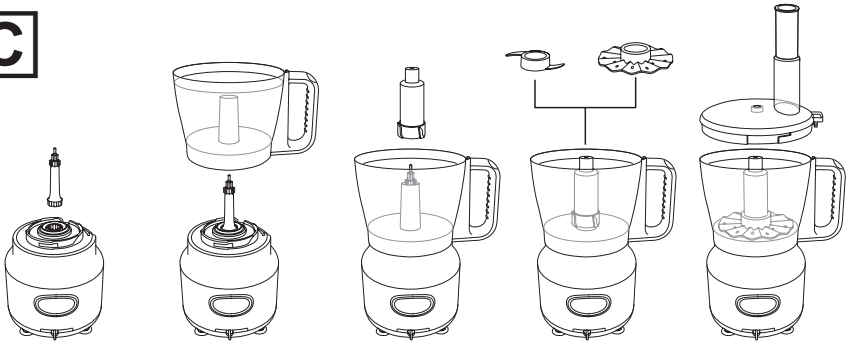
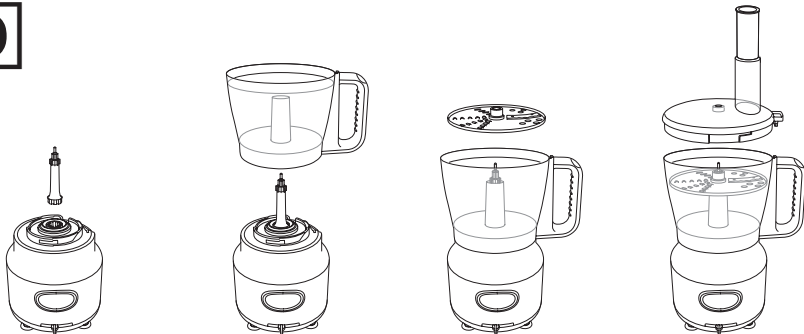
A**B****C****D**

Read the instructions, keep them safe, pass them on if you pass the appliance on. Remove all packaging before use.

IMPORTANT SAFEGUARDS

Follow basic safety precautions, including:

This appliance can be used by persons with reduced physical, sensory or mental capabilities or lack of experience and knowledge if they have been supervised/ instructed and understand the hazards involved. Children must not use or play with the appliance. Keep the appliance and cable out of reach of children.

⚠ To avoid injury, take care handling the blades, emptying the jug, and cleaning.

⚠ Don't add hot liquid (over 40°C), as it may be ejected due to sudden steaming.

Misuse of the appliance may cause injury.

Unplug the appliance before assembly, disassembly, or cleaning.

Don't leave the appliance unattended while plugged in.

If the cable is damaged, it must be replaced by the manufacturer, its service agent, or someone similarly qualified, to avoid hazard.

- Don't put the motor unit in liquid.
- Switch off (0) before fitting the jug to the motor unit.
- Switch off (0), and wait till the blades come to a stop before removing the lid from the jug, or removing the jug from the motor unit.
- Don't put utensils into the jug while the appliance is plugged in.
- Don't use accessories or attachments other than those we supply.
- Don't use the appliance for any purpose other than those described in these instructions.
- Don't operate the appliance if it's damaged or malfunctions.
- Don't run the motor continuously for more than 1 minute, it may overheat. After 1 minute switch off for at least 2 minutes, to recover.

HOUSEHOLD USE ONLY

PARTS

- | | | |
|------------------|------------------------|---|
| 1. Speed control | 7. Drive shaft | 13. Tube |
| 2. Gauge | 8. Chopping blade | 14. Pusher |
| 3. Motor unit | 9. Mixer attachment | 15. Disc |
| 4. Spindle | 10. Creamer attachment | 16. Cap |
| 5. Blender jug | 11. Tab |  dishwasher safe |
| 6. Bowl | 12. Lid | |

BEFORE USING FOR THE FIRST TIME

Turn to "CARE AND MAINTENANCE" and clean the appliance, to remove manufacturing dust, etc.

GAUGE

The gauge shows the speed of the blade in rpm (revolutions per minute).

The top row of figures show the speed with the jug or bowl empty.

The bottom row of figures show the speed with the jug or bowl full (to the max mark).

GENERAL OPERATION

1. Sit the motor unit on a dry, firm, level surface.
2. Route the cable so it doesn't overhang, and won't trip or catch.
3. Assemble the unit, and fit any accessories required according to how you want to use it.

4. Check that the speed control is set to 0.
5. Put the plug into the power socket (switch it on, if it's switchable).
6. Move the speed control to the 1, 2 or 3 position to operate your food processor.
7. Switch the appliance off by moving the speed control to the 0 position and unplug it.
8. Hold the speed control in the  position to operate your food processor in short, controlled bursts.
9. Release the control to stop.

USING THE BLENDER

The general assembly steps are shown in figure A.

1. Lower the blender jug on to the motor unit, then turn the jug clockwise, to lock it in place.
2. Remove the lid.
3. Put the ingredients into the blender jug.
4. Replace the lid.
5. Align the pips on the cap with the slots in the hole in the lid, fit the cap, and turn it clockwise to lock it.
6. Don't run the appliance without fitting the cap.
7. To add ingredients while the blender is working, remove the cap, pour the new ingredients through the hole, then replace the cap.
8. Once finished, switch the appliance off (0) and unplug it.
9. Turn the blender jug anti-clockwise, and lift it off the motor unit.

CRUSHED ICE

1. For best results, full the jug with between 150ml and 500ml of ice cubes.
2. Put the lid on the blender, then:
3. Turn the speed control to  for a second or two, then release it.
4. Check the results, and adjust.

USING THE PROCESSOR

The general assembly steps are shown in figure B.

1. Fit the spindle to the top of the motor unit.
2. Lower the bowl on to the motor unit, then turn it clockwise to lock it in place.
3. Fit the drive shaft.
4. Fit the chopping blade.
5. Put the ingredients into the bowl.
6. Hold the lid with the tube slightly behind the bowl handle, set it on the bowl, then turn it clockwise to lock the tab into the top of the handle.
7. Once finished, switch the appliance off (0) and unplug it.
8. Turn the jug anti-clockwise, and lift it off the motor unit.

USING THE MIXER/CREAMER ATTACHMENT

The general assembly steps are shown in figure C.

Use the mixer to mix ingredients together.

Use the creamer to thicken cream, to beat eggs, and to cream eggs and sugar together.

1. Fit the spindle to the top of the motor unit.
 2. Lower the bowl on to the motor unit, then turn it clockwise to lock it in place.
 3. Fit the drive shaft.
 4. Fit the mixer or creamer attachment.
 5. Put the ingredients into the bowl.
 6. Hold the lid with the tube slightly behind the bowl handle, set it on the bowl, then turn it clockwise to lock the tab into the top of the handle.
- To add ingredients while the motor is running, lift the pusher out of the tube, add the ingredients through the tube then replace the pusher.
 - To remove the lid, turn it anti-clockwise to unlock it, then lift it off.

SLICING/GRATING

The general assembly steps are shown in figure D.

1. Fit the spindle to the top of the motor unit.
2. Lower the bowl on to the motor unit, then turn it clockwise to lock it in place.
3. Lower the disc over the top of the spindle with the slicing or grating side facing upwards depending to whether you want to slice or grate the ingredients.
4. Hold the lid with the tube slightly behind the bowl handle, set it on the bowl, then turn it clockwise to lock the tab into the top of the handle.
5. Remove the pusher, and drop the ingredients down the tube.
6. Replace the pusher, and use it to push the ingredients gently down the tube.
 - Don't use fingers or cutlery to push food down the tube – only the pusher.
 - Don't let the bowl get more than about half full – stop and empty it.
 - To remove the lid, turn it anti-clockwise to unlock it, then lift it off.

CARE AND MAINTENANCE

1. Switch the appliance off (0) and unplug it.
2. Wipe the outside of the motor unit with a clean damp cloth.
3. Hand wash the removable parts.
4. If you use a dishwasher, the harsh environment inside the dishwasher will affect the surface finishes.
5. The damage should be cosmetic only, and should not affect the operation of the appliance.



You may wash these parts in a dishwasher.

RECYCLING

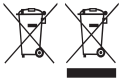

To avoid environmental and health problems due to hazardous substances, appliances and rechargeable and non-rechargeable batteries marked with one of these symbols must not be disposed of with unsorted municipal waste. Always dispose of electrical and electronic products and, where applicable, rechargeable and non-rechargeable batteries, at an appropriate official recycling/collection point.

For recipes, please visit <http://eu.russellhobbs.com/recipes/>

Lesen Sie die Anleitung, bewahren Sie sie auf und falls Sie das Gerät an Dritte abgeben, geben Sie auch die Anleitung mit. Entfernen Sie die Verpackung vollständig, bevor Sie das Gerät einschalten.



WICHTIGE SICHERHEITSVORKEHRUNGEN

Beachten Sie bitte folgende grundlegende Vorsichtsmaßnahmen:

Dieses Gerät ist für die Nutzung von Personen mit eingeschränkten physischen, sensorischen oder geistigen Fähigkeiten oder Mangel an Erfahrung und Wissen geeignet, wenn ihnen die Handhabung erklärt wurde/sie dabei beaufsichtigt werden und ihnen die damit verbundenen Gefahren bewusst sind. Kinder dürfen das Gerät weder verwenden noch damit spielen. Bewahren Sie das Gerät und das Kabel außer Reichweite von Kindern auf.

⚠ Um Verletzungen zu vermeiden, seien Sie beim Umgang mit den Messern, beim Leeren des Mixbehälters sowie bei der Reinigung vorsichtig.

⚠ Füllen Sie keine heiße Flüssigkeit (höher als 40°C) ein, da diese durch plötzlichen Dampfausstoß austreten kann.

Bei nicht ordnungsgemäßem Gebrauch kann es zu Verletzungen kommen.

Ziehen Sie vor dem Auf- oder Abbau oder der Reinigung des Geräts den Netzstecker vom Strom.

Das Gerät nicht unbeaufsichtigt stehen lassen, wenn sich der Stecker in der Steckdose befindet.

Weist das Kabel Beschädigungen auf, muss es vom Hersteller, einer Wartungsververtretung des Herstellers oder einer qualifizierten Fachkraft ersetzt werden, um eine mögliche Gefährdung auszuschließen.

- Legen Sie die Motoreinheit nicht in Flüssigkeit.
- Schalten Sie das Gerät aus (0) bevor Sie den Mixbehälter auf die Motoreinheit setzen.
- Schalten Sie das Gerät aus (0), und warten Sie bis die Messer sich nicht mehr bewegen bevor Sie den Deckel vom Mixbehälter, oder den Mixbehälter von der Motoreinheit nehmen.
- Setzen Sie keine Zubehörteile in den Behälter ein, solange das Gerät am Netz angeschlossen ist.
- Bitte keine Zubehörteile oder Aufsätze verwenden, die nicht von uns geliefert wurden.
- Benutzen Sie das Gerät ausschließlich zu den in diesen Anweisungen beschriebenen Zwecken.
- Gerät keinesfalls benutzen, wenn es beschädigt ist oder Fehlfunktion zeigt.
- Den Motor nicht länger als 1 Minute lang ununterbrochen eingeschaltet lassen – er könnte sonst heißlaufen. Nach 1 Minute Betrieb den Motor mindestens 2 Minuten lang ausgeschaltet lassen, damit er wieder abkühlen kann.

NUR FÜR DEN GEBRAUCH IM HAUSHALT GEEIGNET

ZEICHNUNGEN

- | | | |
|---------------------------|---------------------------|---|
| 1. Geschwindigkeitsregler | 7. Antriebsachse | 13. Einfüllschacht |
| 2. Anzeige | 8. Messer zum Zerkleinern | 14. Einfüllhilfe |
| 3. Motoreinheit | 9. Knethaken | 15. Trägerscheibe |
| 4. Achse | 10. Emulgierensatz | 16. Kappe |
| 5. Mixbehälter | 11. Lasche |  Spülmaschinengeeignet |
| 6. Schüssel | 12. Deckel | |

VOR ERSTMALIGEM GEBRAUCH

Lesen Sie den Abschnitt "PFLEGE UND INSTANDHALTUNG" und reinigen Sie das Gerät, um Staub, der bei der Herstellung entstanden ist, u.Ä. zu entfernen.

ANZEIGE

Auf der Anzeige sehen Sie die Drehzahl des Messers in rpm (Umdrehungen pro Minute).

In der oberen Datenzeile sehen Sie die Drehzahl bei leerem Mixbehälter oder leerer Schüssel.

In der unteren Datenzeile sehen Sie die Drehzahl bei vollem Mixbehälter oder volle Schüssel (bis zur max Markierung befüllt).

ALLGEMEINE FUNKTION

1. Den Motorblock auf eine trockene, stabile und ebene Fläche stellen.
 2. Setzen Sie die Schüssel auf die Motoreinheit und drehen Sie ihn dann im Uhrzeigersinn, bis er einrastet.
 3. Montieren Sie die Einheit und befestigen Sie die für die gewünschte Verwendung benötigten Zubehörteile.
 4. Achten Sie darauf, dass der Geschwindigkeitsregler auf Stufe 0 gestellt ist.
 5. Gerätenetzstecker in die Steckdose stecken.
 6. Stellen Sie den Geschwindigkeitsregler auf die Position 1, 2 oder 3, um die Universal-Küchenmaschine in Betrieb zu nehmen.
 7. Schalten Sie das Gerät aus, indem Sie den Geschwindigkeitsregler auf die Position 0 stellen, und es vom Stromnetz trennen.
 8. Halten Sie den Geschwindigkeitsregler in der eingestellten  Position, um die Impulsfunktion der Universal-Küchenmaschine in kurzen, gesteuerten Abständen zu nutzen.
 9. Lassen Sie den Regler los, um die Impulsfunktion zu beenden.
-

VERWENDUNG DES MIXERS

Die Schritte für die allgemeine Montage werden in Abbildung A gezeigt.

1. Setzen Sie den Mixbehälter auf die Motoreinheit und drehen Sie ihn dann im Uhrzeigersinn, bis er einrastet.
 2. Nehmen Sie den Deckel ab.
 3. Geben Sie die Zutaten in den Mixbehälter.
 4. Setzen Sie den Deckel auf den Mixbehälter.
 5. Setzen Sie die Kappe so auf, dass die Noppen in der Kappe in die Auskerbungen der Deckelöffnung passen, und drehen Sie die Kappe im Uhrzeigersinn, bis sie einrastet.
 6. Betreiben Sie das Gerät nicht, ohne dass die Kappe aufgesetzt und eingerastet ist.
 7. Um Zutaten beizugeben, während der Mixer in Betrieb ist, entfernen Sie die Kappe, geben Sie die neuen Zutaten durch die Öffnung in den Behälter und setzen Sie anschließend die Kappe wieder ein.
 8. Sobald Sie die Zubereitung abgeschlossen haben, schalten Sie das Gerät aus (**0**) und ziehen Sie den Netzstecker vom Strom.
 9. Drehen Sie den Behälter entgegen dem Uhrzeigersinn und nehmen Sie ihn von der Motoreinheit.
-

EISWÜRFEL ZERKLEINERN

1. Um das bestmögliche Ergebnis zu erzielen, füllen Sie den Mixbehälter mit 150ml bis 500 ml Eiswürfeln.
2. Setzen Sie den Deckel auf den Mixer.
3. Stellen Sie den Geschwindigkeitsregler ein oder zwei Sekunden lang auf  und lassen Sie ihn dann wieder los.
4. Prüfen Sie das Ergebnis und passen Sie die Anzahl der Impulsschaltungen an.

VERWENDUNG DES ZERKLEINERERS

Die Schritte für die allgemeine Montage werden in Abbildung B gezeigt.

1. Stecken Sie die Achse auf den oberen Teil der Motoreinheit.
2. Setzen Sie die Schüssel auf die Motoreinheit und drehen Sie sie dann im Uhrzeigersinn, bis sie einrastet.
3. Befestigen Sie die Antriebsachse.
4. Befestigen Sie das Messer zum Zerkleinern.
5. Geben Sie die Zutaten in die Schüssel.
6. Halten Sie den Deckel mit dem Einfüllschacht so, dass er sich etwas hinter dem Griff der Schüssel befindet, setzen Sie ihn dann auf die Schüssel und drehen Sie ihn solange im Uhrzeigersinn, bis die Lasche oben am Griff einrastet.
7. Sobald Sie die Zubereitung abgeschlossen haben, schalten Sie das Gerät aus (0) und ziehen Sie den Netzstecker vom Strom.
8. Drehen Sie die Schüssel entgegen dem Uhrzeigersinn und nehmen Sie die von der Motoreinheit.

SO VERWENDEN SIE DEN MIXER-/QUIRLAUFSATZ

Die Schritte für die allgemeine Montage werden in Abbildung C gezeigt.

Knethaken können Sie verwenden, um Zutaten miteinander zu vermengen.

Verwenden Sie den Emulgierensatz, um Sahne und Eier zu schlagen sowie Eier und Zucker zu vermischen.

1. Stecken Sie die Achse auf den oberen Teil der Motoreinheit.
 2. Setzen Sie die Schüssel auf die Motoreinheit und drehen Sie sie dann im Uhrzeigersinn, bis sie einrastet.
 3. Befestigen Sie die Antriebsachse.
 4. Befestigen Sie den Mixer- oder Quirlaufsatz.
 5. Geben Sie die Zutaten in die Schüssel.
 6. Halten Sie den Deckel mit dem Einfüllschacht so, dass er sich etwas hinter dem Griff der Schüssel befindet, setzen Sie ihn dann auf die Schüssel und drehen Sie ihn solange im Uhrzeigersinn, bis die Lasche oben am Griff einrastet.
- Um Zutaten einzufüllen, während der Motor in Betrieb ist, ziehen Sie die Einfüllhilfe aus dem Einfüllschacht, geben die Zutaten über den Einfüllschacht hinzu und setzen die Einfüllhilfe wieder ein.
 - Um den Deckel abzunehmen, drehen Sie ihn entgegen dem Uhrzeigersinn.

SCHNEIDEN/REIBEN

Die Schritte für die allgemeine Montage werden in Abbildung D gezeigt.

1. Stecken Sie die Achse auf den oberen Teil der Motoreinheit.
 2. Setzen Sie die Schüssel auf die Motoreinheit und drehen Sie sie dann im Uhrzeigersinn, bis sie einrastet.
 3. Setzen Sie die Trägerscheibe so auf das obere Ende der Achse, dass die Seite zum Schneiden bzw. Reiben - je nachdem, ob Sie die Zutaten schneiden oder reiben wollen - nach oben zeigt.
 4. Halten Sie den Deckel mit dem Einfüllschacht so, dass er sich etwas hinter dem Griff der Schüssel befindet, setzen Sie ihn dann auf die Schüssel und drehen Sie ihn solange im Uhrzeigersinn, bis die Lasche oben am Griff einrastet.
 5. Entfernen Sie die Einfüllhilfe und geben Sie die Zutaten über den Einfüllschacht in den Behälter.
 6. Setzen Sie die Einfüllhilfe wieder ein und verwenden Sie diese dafür, die Zutaten vorsichtig über den Einfüllschacht in den Behälter einzuführen.
- Benutzen Sie nicht Ihre Finger oder Besteck, um Nahrungsmittel durch den Einfüllschacht einzuführen – nur die Einfüllhilfe verwenden.
 - Die Schüssel sollte höchstens halbvoll sein - unterbrechen Sie den Vorgang kurz und leeren Sie sie.
 - Um den Deckel abzunehmen, drehen Sie ihn entgegen dem Uhrzeigersinn.

PFLEGE UND INSTANDHALTUNG

1. Schalten Sie das Gerät aus (0) und ziehen Sie den Netzstecker.
2. Die Außenseite der Motoreinheit mit einem sauberen feuchten Tuch abwischen.
3. Reinigen Sie die abnehmbaren Teile mit der Hand.
4. Bei Verwendung eines Geschirrspülers kann das raue Umfeld im Geschirrspüler die Oberflächenlackierung beschädigen.
5. Die Beschädigung ist nur kosmetisch und beeinträchtigt nicht die Funktion des Gerätes.
 Sie können diese Teile im Geschirrspüler reinigen.

RECYCLING



Um durch giftige Substanzen hervorgerufene Gefahren für Gesundheit und Umwelt zu vermeiden, dürfen Geräte sowie wiederaufladbare und nicht wiederaufladbare Batterien, die mit einem dieser Symbole gekennzeichnet sind, nicht mit unsortiertem Siedlungsabfall entsorgt werden. Entsorgen Sie elektrische und elektronische Produkte und gegebenenfalls wiederaufladbare und nicht wiederaufladbare Batterien bei entsprechenden amtlichen Recycling- / Rücknahmestellen.

Rezepte finden Sie auf unserer Website: <http://eu.russellhobbs.com/recipes/>

Lisez les instructions, conservez-les et transférez-les si vous transférez l'appareil. Retirez tous les emballages avant utilisation.

PRÉCAUTIONS IMPORTANTES

Suivez les précautions essentielles de sécurité, à savoir:

Cet appareil peut être utilisé par des personnes aux aptitudes physiques, sensorielles ou mentales réduites ou ne possédant pas l'expérience et les connaissances suffisantes, pour autant que ces personnes soient supervisées/aient reçu des instructions et soient conscientes des risques encourus. Les enfants ne doivent pas utiliser ni jouer avec l'appareil. Tenez l'appareil et le câble hors de portée des enfants.

⚠ Pour éviter toute blessure, faites preuve de prudence lors de la manipulation des lames, de la vidange du bol et du nettoyage de l'appareil.

⚠ Veillez à ne pas ajouter de liquide chaud (à une température supérieure à 40°C), car il pourrait être expulsé par un coup de vapeur brusque.

Une utilisation inappropriée de l'appareil peut causer des blessures.

Débranchez l'appareil avant le montage, le démontage ou le nettoyage.

Ne laissez pas l'appareil sans surveillance lorsqu'il est branché.

Si le câble est abîmé, vous devez le faire remplacer par le fabricant, un de ses techniciens agréés ou une personne également qualifiée, pour éviter tout danger.

- Veillez à ne pas plonger le bloc moteur dans du liquide.
- Eteignez (0) avant de mettre le bol en place sur le bloc moteur.
- Eteignez (0) et attendez jusqu'à ce que les lames s'arrêtent avant d'enlever le couvercle du bol ou avant d'enlever le bol du bloc moteur.
- Ne placez aucun ustensile dans le bol lorsque l'appareil est branché.
- N'adaptez pas d'accessoires autres que ceux fournis.
- N'utilisez pas l'appareil à d'autres fins que celles décrites dans ce mode d'emploi.
- N'utilisez pas l'appareil s'il est endommagé ou ne fonctionne pas correctement.
- Ne pas faire fonctionner l'appareil en continu au-delà de 1 minute afin d'éviter une surchauffe. Si nécessaire, laissez reposer l'appareil pendant au moins 2 minutes pour laisser refroidir le moteur.

POUR UN USAGE DOMESTIQUE UNIQUEMENT

SCHÉMAS

- | | | |
|--------------------------|-------------------------|---|
| 1. Contrôleur de vitesse | 7. Arbre d'entraînement | 13. Tube |
| 2. Jauge | 8. Hachoir | 14. Élément pousseur |
| 3. Bloc moteur | 9. Accessoire mélangeur | 15. Disque |
| 4. Tige | 10. Accessoire batteur | 16. Plug |
| 5. Récipient mélangeur | 11. Onglet |  Résistant au lave-vaisselle |
| 6. Bol | 12. Couvercle | |

AVANT LA PREMIÈRE UTILISATION

Veillez consulter la section «SOINS ET ENTRETIEN» et nettoyer l'appareil pour éliminer la poussière de fabrication, etc.



JAUGE

La jauge indique la vitesse de la lame en tr/min (tours par minute).

La rangée supérieure de chiffres indique la vitesse avec le bol ou le récipient vide.

La rangée inférieure de chiffres indique la vitesse avec le bol ou le récipient plein (jusqu'à la marque de max).

UTILISATION GÉNÉRALE

1. Placez l'appareil sur une surface horizontale stable.
2. Placez le bol sur le bloc-moteur, puis faites pivoter le bol dans le sens des aiguilles d'une montre pour le verrouiller.
3. Montez l'appareil et fixez les accessoires nécessaires au mode d'utilisation souhaité.
4. Assurez-vous que le contrôle de vitesse est réglé sur **0**.
5. Mettez la fiche dans la prise de courant.
6. Placez le contrôle de vitesse sur la position 1, 2 ou 3 pour faire fonctionner votre robot de cuisine.
7. Éteignez l'appareil en plaçant le contrôle de vitesse sur la position 0 et débranchez-le.
8. Maintenez le contrôle de vitesse dans la position  pour faire fonctionner votre robot de cuisine pendant de courts intervalles contrôlés.
9. Lâchez le contrôle pour arrêter.

UTILISATION DU BLENDER

Les étapes de l'assemblage général sont illustrées dans la figure A.

1. Placez le récipient mélangeur sur le bloc-moteur, puis faites pivoter le récipient mélangeur dans le sens des aiguilles d'une montre pour le verrouiller.
2. Retirez le couvercle.
3. Mettez les ingrédients dans le récipient mélangeur.
4. Placez le couvercle sur le récipient mélangeur.
5. Alignez les ergots sur le couvercle avec les fentes dans le trou situé dans le couvercle, insérez le bouchon et faites-le tourner dans le sens horaire pour le verrouiller.
6. Ne mettez pas en marche l'appareil sans placer le bouchon dans le trou.
7. Pour ajouter des ingrédients lorsque le mixeur est en fonctionnement, retirez le bouchon, versez les nouveaux ingrédients par le trou et remplacez ensuite le bouchon.
8. Une fois le traitement effectué, éteignez l'appareil (**0**) et débranchez-le.
9. Faites pivoter le récipient mélangeur dans le sens inverse des aiguilles d'une montre et retirez-le du bloc-moteur.

GLACE PILÉE

1. Pour des résultats optimaux, remplir le bol de 150 ml à 500 ml de glaçons.
2. Placez le couvercle sur le mixeur, puis:
3. Faites pivoter le contrôle de vitesse sur  pendant une ou deux secondes, puis relâchez-le.
4. Vérifiez les résultats et ajustez au besoin.

UTILISATION DU ROBOT

Les étapes de l'assemblage général sont illustrées dans la figure B.

1. Fixez la tige à la partie supérieure du bloc-moteur.
2. Abaissez le bol sur le bloc-moteur, puis faites-le pivoter dans le sens horaire pour le verrouiller à sa place.
3. Fixez l'arbre d'entraînement.
4. Fixez le hachoir.
5. Mettez les ingrédients dans le bol.
6. Tenez le couvercle avec le tube légèrement derrière la poignée du bol, placez-le sur le bol, puis faites-le pivoter dans le sens horaire pour verrouiller l'onglet dans la partie supérieure de la poignée.
7. Une fois le traitement effectué, éteignez l'appareil (0) et débranchez-le.
8. Faites pivoter le bol dans le sens inverse des aiguilles d'une montre et retirez-le du bloc-moteur.

UTILISATION DES ACCESSOIRES : MIXEUR/BATEUR

Les étapes de l'assemblage général sont illustrées dans la figure C.

Utilisez le mixeur pour mélanger les ingrédients.

Utilisez le batteur pour épaissir la crème, battre les œufs et pour battre les œufs et le sucre ensemble.

1. Fixez la tige à la partie supérieure du bloc-moteur.
 2. Abaissez le bol sur le bloc moteur, puis faites-le pivoter dans le sens horaire pour le verrouiller à sa place.
 3. Fixez l'arbre d'entraînement.
 4. Fixez l'accessoire mélangeur ou batteur.
 5. Mettez les ingrédients dans le bol.
 6. Tenez le couvercle avec le tube légèrement derrière la poignée du bol, placez-le sur le bol, puis faites-le pivoter dans le sens horaire pour verrouiller l'onglet dans la partie supérieure de la poignée.
- Pour ajouter des ingrédients lorsque le moteur tourne, extrayez l'élément pousseur du tube, ajoutez les ingrédients dans le tube et replacez ensuite l'élément pousseur.
 - Pour retirer le couvercle, faites-le pivoter dans le sens contraire des aiguilles d'une montre pour le débloquer, puis soulevez-le.



TRANCHAGE/RÂPAGE

Les étapes de l'assemblage général sont illustrées dans la figure D.

1. Fixez la tige à la partie supérieure du bloc-moteur.
 2. Abaissez le bol sur le bloc moteur, puis faites-le pivoter dans le sens horaire pour le verrouiller à sa place.
 3. Abaissez le disque sur la partie supérieure de la tige avec le côté de tranchage ou de râpage orienté vers le haut suivant que vous souhaitez trancher ou râper les ingrédients.
 4. Tenez le couvercle avec le tube légèrement derrière la poignée du bol, placez-le sur le bol, puis faites-le pivoter dans le sens horaire pour verrouiller l'onglet dans la partie supérieure de la poignée.
 5. Retirez l'élément pousseur et versez les ingrédients dans le tube.
 6. Remplacez l'élément pousseur et utilisez-le pour pousser les ingrédients dans le tube.
- N'utilisez pas vos doigts ni des couverts pour pousser les ingrédients dans le tube – utilisez uniquement l'élément pousseur.
 - Veillez à ce que le bol ne se remplisse pas à plus de la moitié environ de sa contenance. Arrêtez l'appareil et videz-le.
 - Pour retirer le couvercle, faites-le pivoter dans le sens contraire des aiguilles d'une montre pour le débloquer, puis soulevez-le.

SOINS ET ENTRETIEN

1. Éteignez l'appareil (0) et débranchez-le.
2. Essuyez l'extérieur du bloc moteur à l'aide d'un chiffon humide propre.
3. Lavez à la main les pièces amovibles.
4. Toutefois, les conditions de lavage du lave-vaisselle affecteront la finition de la surface de l'appareil.
5. Cela affecte l'apparence de l'appareil, non pas son fonctionnement.

 Vous pouvez laver ces pièces dans un lave-vaisselle.

RECYCLAGE



Afin d'éviter les problèmes occasionnés à l'environnement et à la santé par des substances dangereuses, les appareils et les batteries rechargeables et non rechargeables présentant l'un de ces symboles ne doivent pas être éliminés avec les déchets municipaux non triés. Éliminez dans tous les cas les produits électriques et électroniques et, le cas échéant, les batteries rechargeables et non rechargeables, dans un centre officiel et approprié de collecte/recyclage.

Rezepte finden Sie auf unserer Website: <http://eu.russellhobbs.com/recipes/>

Lees de instructies, bewaar ze goed en geef ze met het apparaat mee wanneer u deze aan een derde geeft. Verwijder alle verpakkingsmaterialen voor gebruik.

BELANGRIJKE VEILIGHEIDSMATREGELEN

Volg de gebruikelijke veiligheidsmaatregelen, zoals:

Dit apparaat kan onder toezicht worden gebruikt door personen met verminderde lichamelijke, zintuiglijke of geestelijke vermogens of die gebrek aan ervaring of kennis hebben als iemand hen heeft uitgelegd hoe het apparaat moet worden gebruikt en ze de gevaren verstaan. Kinderen mogen het apparaat niet gebruiken of ermee spelen. Bewaar het apparaat en de kabel buiten het bereik van kinderen.

⚠ Ga voorzichtig om met de mesjes, het ledigen van de kan en het schoonmaken van het apparaat om letsels te vermijden.

⚠ Giet geen hete vloeistoffen (warmer dan 40 C) in het apparaat aangezien deze stoom kunnen veroorzaken.

Verkeerd gebruik van het apparaat kan leiden tot letsels.

Verwijder de stekker uit het stopcontact voordat u het apparaat monteert, demonteert of schoonmaakt.

Laat het apparaat niet onbeheerd achter, terwijl de stekker in het stopcontact zit. Indien het snoer beschadigd is, moet het door de fabrikant, een technicus of een ander deskundig persoon vervangen worden om eventuele risico's te vermijden.

- Dompel de motoreenheid niet onder in een vloeistof.
- Zet de blender uit (0), voordat u de kan op de motoreenheid plaatst.
- Zet de blender uit (0) en wacht tot de messen niet meer draaien, voordat u het deksel van de kan of de kan van de motoreenheid afhaalt.
- Doe geen keukengerei in de kan als de stekker van het apparaat in het stopcontact zit.
- Gebruik alleen de bijgeleverde toebehoren of hulpstukken.
- Gebruik het apparaat niet voor andere doeleinden dan degene die in deze gebruiksaanwijzing worden beschreven.
- Gebruik het apparaat niet bij beschadigingen of storingen.
- Om oververhitting te voorkomen, dient u de motor niet langer dan 1 minuut onafgebroken te laten draaien. Zet het apparaat na 1 minuut minstens 2 minuten uit om de motor te laten afkoelen.

UITSLUITEND VOOR HUISHOUELIJK GEBRUIK

AFBEELDINGEN

- | | | |
|----------------------|--------------------|---|
| 1. Snelheidsregelaar | 7. Aandrijfas | 13. Tube |
| 2. Meter | 8. Hakmes | 14. Duwer |
| 3. Motoreenheid | 9. Mixaccessoire | 15. Schijf |
| 4. Spil | 10. Roomaccessoire | 16. Dop |
| 5. Mengkan | 11. Lipje |  Vaatwasmachinebestendig |
| 6. Kom | 12. Deksel | |

VOOR HET EERSTE GEBRUIK

Om onder andere stof dat zich tijdens de fabricage heeft verzameld te verwijderen, draait u naar "ZORG EN ONDERHOUD" en maakt u het apparaat schoon.

METER

De meter toont de snelheid van het mes in rpm (omwentelingen per minuut).

De bovenste rij cijfers toont de snelheid met lege kan of kom.

De onderste rij cijfers toont de snelheid met volle kan of kom (tot de markering max).

ALGEMEEN GEBRUIK

1. Zet de motoreenheid op een stabiele, vlakke ondergrond.
2. Laat de kan op de motoreenheid zakken en draai hem met de klok mee om hem te vergrendelen.
3. Monteer het apparaat en monteer alle accessoires die u nodig hebt, afhankelijk van hoe u het apparaat wilt gebruiken.
4. Controleer dat de snelheidsregelaar op **0** staat.
5. Steek de stekker in het stopcontact.
6. Verplaats de snelheidsregelaar naar stand 1, 2 of 3 om uw keukenrobot te bedienen.
7. Schakel het apparaat uit door de snelheidsregelaar naar de 0-stand te verplaatsen en haal de stekker uit het stopcontact.
8. Verplaats en houd de snelheidsregelaar in de @-stand om uw keukenrobot in korte, gecontroleerde bursts te laten werken.
9. Laat de knop los om te stoppen.



DE BLENDER GEBRUIKEN

De algemene montagestappen vindt u op afbeelding A.

1. Laat de mengkan op de motoreenheid zakken en draai hem met de klok mee om hem te vergrendelen.
2. Verwijder het deksel.
3. Doe de ingrediënten in de mengkan.
4. Doe het deksel op de mengkan.
5. Plaats de uitsteeksels van de dop in de sleuven van het gat in het deksel en draai met de klok mee om het te vergrendelen.
6. Schakel het apparaat niet in zonder de dop aan te brengen.
7. Om ingrediënten toe te voegen tijdens de werking van de blender, verwijdert u de dop, giet u de nieuwe ingrediënten door de opening en plaatst u de dop terug.
8. Schakel het apparaat uit (**0**) en trek de stekker uit het stopcontact wanneer u klaar bent.
9. Draai de mengkan tegen de klok in en til hem van de motoreenheid af.

IJS MALEN

1. Voor de beste resultaten vult u de kan tussen 150 ml en 500 ml met ijsblokjes.
2. Zet het deksel op de blender en:
3. Draai de snelheidsregelaar naar @ gedurende twee seconden en laat deze vervolgens los.
4. Controleer het resultaat en maal zo nodig nog wat langer door.

DE KEUKENROBOT GEBRUIKEN

De algemene montagestappen vindt u op afbeelding B.

1. Plaats de spil boven op de motoreenheid.
2. Laat de kom op de motorunit zakken en draai hem met de klok mee om hem op zijn plaats te vergrendelen.
3. Monteer de aandrijfjas.
4. Monteer het hakmes.
5. Doe de ingrediënten in de kom.
6. Houd het deksel met de tube iets achter de komgreep, plaats het op de kom en draai het vervolgens met de klok mee om het lipje aan de bovenkant van de handgreep te vergrendelen.
7. Schakel het apparaat uit (**0**) en trek de stekker uit het stopcontact wanneer u klaar bent.
8. Draai de kan tegen de klok in en til hem van de motoreenheid af.

HET MIX/ROOMACCESSOIRE GEBRUIKEN

De algemene montageschappen vindt u op afbeelding C.

Gebruik de mixer om ingrediënten te mengen.

Gebruik de garden om room te kloppen, eieren te kloppen en eieren en suiker te kloppen.

1. Plaats het gewenste accessoire op de aandrijfas tot het niet verder kan.
2. Laat de aandrijfas over de spil in de kom zakken.
3. Doe de ingrediënten in de kan.
4. Houd het deksel met de tube iets achter het handvat van de kan, zet het op de kan, draai het met de klok mee om het lipje boven in het handvat te vergrendelen.
5. Om ingrediënten toe te voegen met lopende motor, tilt u de duwer uit de tube, voegt de ingrediënten toe door de tube en plaatst de duwer weer.
6. Om het deksel te verwijderen draait u het tegen de klok in om het te ontgrendelen en tilt het op.

SCHIJFJES SNIJDEN/RASPEN

De algemene montageschappen vindt u op afbeelding D.

1. Plaats de spil boven op de motoreenheid.
2. Laat de kom op de motorunit zakken en draai hem met de klok mee om hem op zijn plaats te vergrendelen.
3. Laat de schijf over de bovenkant van de spil zakken, met de snij- of raspkant naar boven, afhankelijk van of u de ingrediënten wilt snijden of rasp.
4. Houd het deksel met de tube iets achter de komgreep, plaats het op de kom en draai het vervolgens met de klok mee om het lipje aan de bovenkant van de handgreep te vergrendelen.
5. Verwijder de duwer en laat de ingrediënten door de tube vallen.
6. Plaats de duwer weer en gebruik hem om de ingrediënten zachtjes door de tube te duwen.
 - Gebruik geen vingers of bestek om voedsel door de tube te duwen – alleen de duwer.
 - Laat de kom niet meer dan ongeveer halfvol worden - stop en leeg de kom.
 - Om het deksel te verwijderen draait u het tegen de klok in om het te ontgrendelen en tilt het op.

ZORG EN ONDERHOUD

1. Schakel het apparaat uit (0) en trek de stekker uit.
2. Neem de buitenkant van de motoreenheid af met een schone, vochtige doek.
3. Was de afneembare onderdelen met de hand.
4. Wanneer u de vaatwasmachine gebruikt, zal dit de afwerking van de oppervlakten beïnvloeden.
5. De schade is normaal uitsluitend esthetisch en heeft geen invloed op de werking van het apparaat.



U kunt deze onderdelen in een vaatwasmachine wassen.

RECYCLING



Om milieu- en gezondheidsproblemen door gevaarlijke stoffen te vermijden, mogen apparaten en oplaadbare en niet oplaadbare batterijen met een van deze symbolen niet samen met het huishoudelijk afval worden verwijderd. Breng elektrische en elektronische producten en, indien van toepassing, oplaadbare en niet-oplaadbare batterijen, altijd naar een officieel recycling-/inzamelpunt.

U vindt recepten op onze website: <http://eu.russellhobbs.com/recipes/>

Leggere le istruzioni e conservarle al sicuro. In caso di cessione dell'apparecchio ad altre persone, consegnare anche le istruzioni. Rimuovere tutto l'imballaggio prima dell'uso.

NORME DI SICUREZZA IMPORTANTI

Osservare le precauzioni fondamentali di sicurezza, e in particolare quanto segue:

Questo apparecchio può essere utilizzato da persone con ridotte capacità fisiche, sensoriali o mentali o che manchino di esperienza o conoscenza dell'apparecchio, a condizione che siano controllate o istruite da un adulto e che siano in grado di capirne i rischi. I bambini non devono utilizzare o giocare con l'apparecchio. Tenere l'apparecchio ed il cavo fuori dalla portata dei bambini.

⚠ Per evitare lesioni, prestare la massima attenzione quando si maneggiano le lame, quando si svuota la caraffa e durante le operazioni di pulizia.

⚠ Non aggiungere liquido caldo (oltre 40°C), in quanto può essere espulso a causa di una improvvisa fuoriuscita di vapore.

L'uso errato dell'apparecchio può causare lesioni.

Scollegare l'apparecchio prima di montarlo, smontarlo o pulirlo.

Non lasciare l'apparecchio incustodito con la spina inserita.

Se il cavo è danneggiato, farlo cambiare dal fabbricante, da un rivenditore autorizzato o da personale similmente qualificato, per evitare incidenti.

- Non immergere in sostanza liquida il gruppo del motore.
- Spegnerne l'apparecchio (0) prima di montare la caraffa sul gruppo del motore.
- Prima di rimuovere il coperchio dalla caraffa, e di rimuovere la caraffa dal gruppo del motore, spegnere l'apparecchio (0) ed attendere che le lame si siano fermate completamente.
- Non inserire utensili nella caraffa mentre l'apparecchio è collegato alla presa di corrente.
- Montare sull'apparecchio solo gli accessori o gli elementi dati in dotazione.
- Non usare l'apparecchio per altri scopi se non quelli per i quali è stato progettato, di seguito descritti in questo manuale di istruzioni.
- Non usare l'apparecchio se è danneggiato o funziona male.
- Non tenere in funzione il motore per più di 1 minuto, altrimenti si potrebbe surriscaldare. Dopo 1 minuto di funzionamento, spegnerlo per almeno 2 minuti per farlo recuperare.

SOLO PER USO DOMESTICO

IMMAGINI

- | | | |
|---------------------------|--------------------------|---|
| 1. Selettore di velocità | 7. Alberino di rotazione | 13. Tubo di inserimento |
| 2. Indicatore | 8. Lama tritatutto | 14. Spingitore |
| 3. Gruppo del motore | 9. Lama da impasto | 15. Disco |
| 4. Alberino di rotazione | 10. Disco emulsionatore | 16. Tappo |
| 5. Caraffa del frullatore | 11. Aletta |  Lavabile in lavastoviglie |
| 6. Recipiente | 12. Coperchio | |

AL PRIMO UTILIZZO DELL'APPARECCHIO

Passare a "CURA E MANUTENZIONE" e pulire l'apparecchio, per rimuovere i residui accumulatisi durante la produzione, etc.



INDICATORE

L'indicatore mostra la velocità della lama in rpm (giri al minuto).

La fila superiore delle cifre mostra la velocità con la caraffa o la ciotola vuota.

La fila inferiore delle cifre mostra la velocità con la caraffa o la ciotola piena (al segno indicante max).

FUNZIONAMENTO GENERALE

1. Porre il gruppo del motore su una superficie stabile e in piano.
 2. Posizionare il contenitore sul gruppo motore, poi ruotarlo in senso orario per bloccarlo nella sua sede.
 3. Assemblare l'unità e montare gli accessori necessari a seconda dell'uso che si desidera fare dell'apparecchio.
 4. Controllare che il selettore della velocità sia impostato su **0**.
 5. Inserire la spina nella presa di corrente.
 6. Spostare il selettore di velocità sulla posizione 1, 2 o 3 per mettere in funzione il robot da cucina.
 7. Spegnerne l'apparecchio spostando il selettore di velocità sulla posizione 0 e disconnetterlo.
 8. Mantenere il selettore di velocità nella posizione  per mettere in funzione il robot da cucina a scatti piccoli e controllati.
 9. Rilasciare il selettore per arrestare.
-

USO DEL FRULLATORE

Le fasi generali di assemblaggio sono indicate nella figura A.

1. Posizionare il bicchiere del frullatore sul gruppo motore, poi ruotarlo in senso orario per bloccarlo nella sua sede.
 2. Rimuovere il coperchio.
 3. Mettere gli ingredienti nel bicchiere del frullatore.
 4. Posizionare il coperchio sul bicchiere del frullatore.
 5. Allineare le linguette con le scanalature nel foro del coperchio, inserire il tappo e ruotarlo in senso orario per bloccarlo.
 6. Non azionare l'apparecchio senza il tappo.
 7. Per aggiungere ingredienti mentre l'apparecchio è in funzione, togliere il tappo, versare i nuovi ingredienti attraverso il foro, poi rimettere a posto il tappo.
 8. Una volta terminato, spegnere l'apparecchio (**0**) e scollegarlo.
 9. Ruotare il bicchiere del frullatore in senso antiorario e sollevarlo dal gruppo motore.
-

FRANTUMAZIONE DEL GHIACCIO

1. Per ottenere risultati migliori, riempire il bicchiere con 150 - 500 ml di cubetti di ghiaccio.
 2. Collocare il coperchio sul frullatore, poi:
 3. Ruotare il selettore di velocità su  per un secondo o due, poi rilasciarlo.
 4. Controllare i risultati e regolare come necessario.
-

USO DEL ROBOT

Le fasi generali di assemblaggio sono indicate nella figura B.

1. Montare l'alberino di rotazione sopra il gruppo motore.
2. Posizionare il recipiente sul gruppo del motore, poi ruotarlo in senso orario per bloccarlo al suo posto.
3. Montare l'alberino di rotazione.
4. Montare la lama tritatutto.
5. Mettere gli ingredienti nel recipiente.
6. Tenere il coperchio con il tubo di inserimento dietro la maniglia del recipiente, posizionarlo su di esso, poi ruotarlo in senso orario per bloccare l'aletta nella parte superiore della maniglia.
7. Una volta terminato, spegnere l'apparecchio (**0**) e scollegarlo.
8. Ruotare il contenitore in senso antiorario e sollevarlo dal gruppo motore.

COME USARE LA LAMA DA IMPASTO/DISCO EMULSIONATORE

Le fasi generali di assemblaggio sono indicate nella figura C.

Utilizzare la lama da impasto per mescolare gli ingredienti.

Utilizzare la cremiera per addensare panna, sbattere uova e amalgamare uova e zucchero insieme.

1. Montare l'alberino di rotazione sopra il gruppo motore.
 2. Posizionare il recipiente sul gruppo del motore, poi ruotarlo in senso orario per bloccarlo al suo posto.
 3. Montare l'alberino di rotazione.
 4. Montare la lama da impasto o il disco emulsionatore.
 5. Mettere gli ingredienti nel recipiente.
 6. Tenere il coperchio con il tubo di inserimento dietro la maniglia del recipiente, posizionarlo su di esso, poi ruotarlo in senso orario per bloccare l'aletta nella parte superiore della maniglia.
- Per aggiungere ingredienti mentre il motore è in funzione, sollevare lo spingitore dal tubo di inserimento, aggiungere gli ingredienti attraverso il tubo di inserimento quindi rimontare lo spingitore.
 - Per togliere il coperchio, girarlo in senso antiorario per sbloccarlo, poi sollevarlo.



AFFETTARE/GRATTUGIARE

Le fasi generali di assemblaggio sono indicate nella figura D.

1. Montare l'alberino di rotazione sopra il gruppo motore.
 2. Posizionare il recipiente sul gruppo del motore, poi ruotarlo in senso orario per bloccarlo al suo posto.
 3. Inserire il disco sopra la parte superiore dell'alberino di rotazione con la parte per affettare o per grattugiare rivolta verso l'alto a seconda che si voglia affettare o grattugiare gli ingredienti.
 4. Tenere il coperchio con il tubo di inserimento dietro la maniglia del recipiente, posizionarlo su di esso, poi ruotarlo in senso orario per bloccare l'aletta nella parte superiore della maniglia.
 5. Togliere lo spingitore e lasciar scivolare gli ingredienti lungo il tubo di inserimento.
 6. Rimettere lo spingitore e utilizzarlo per premere delicatamente gli ingredienti lungo il tubo di inserimento.
- Non utilizzare dita o posate per spingere il cibo all'interno del tubo di inserimento – utilizzare solo lo spingitore.
 - Non lasciare che il recipiente si riempia per più della metà - fermarsi e svuotarlo.
 - Per togliere il coperchio, girarlo in senso antiorario per sbloccarlo, poi sollevarlo.

CURA E MANUTENZIONE

1. Spegnerne l'apparecchio (0) e scollegarlo dalla presa di corrente.
2. Passare un panno pulito inumidito sull'esterno del gruppo del motore.
3. Lavare a mano le parti rimovibili.
4. Se si usa la lavastoviglie, l'ambiente estremo al suo interno altera le finiture superficiali.
5. Il danno dovrebbe essere solo estetico e non dovrebbe modificare l'operatività dell'apparecchio.

 Queste parti sono lavabili in lavastoviglie.

RICICLO



Per evitare problemi di salute ed ambientali dovuti a sostanze pericolose, gli apparecchi e le batterie ricaricabili e non ricaricabili contrassegnati con uno di questi simboli non devono essere smaltiti con i rifiuti urbani indifferenziati. Smaltire i prodotti elettrici ed elettronici e, quando possibile, le batterie ricaricabili e non ricaricabili, in un punto di raccolta autorizzato per il riciclo/la raccolta.

Le ricette sono disponibili sul nostro sito <http://eu.russellhobbs.com/recipes/>

Lea las instrucciones, guárdelas en un lugar seguro y, en caso de dar el aparato a otra persona, entréguelas también. Retire todo el embalaje antes de usar el aparato.

MEDIDAS DE SEGURIDAD IMPORTANTES

Siga las precauciones básicas de seguridad, incluyendo:

Este aparato puede ser utilizado por personas inexpertas o con discapacidad física, sensorial o mental, siempre que hayan sido supervisadas o instruidas en su uso y comprendan los riesgos que conlleva. No permita que los niños utilicen el aparato ni jueguen con él. Mantenga el aparato y el cable fuera del alcance de los niños.

⚠ Para evitar lesiones, tenga cuidado al manipular las cuchillas, al vaciar la jarra y al limpiar el aparato.

⚠ No añada líquidos calientes (a más de 40 °C): pueden salpicar por un golpe brusco de vapor.

El uso inadecuado del aparato puede ocasionar heridas.

Desenchufe el aparato antes de montarlo, desmontarlo o limpiarlo.

No deje el aparato desatendido mientras está enchufado.

Si el cable está dañado, este deberá ser cambiado por el fabricante, su agente de servicio o alguien con cualificación similar para evitar peligro.

- No sumerja la unidad motora en líquidos.
- Apague el aparato (0) antes de poner la jarra en la unidad motora.
- Apague el aparato (0) y espere hasta que las cuchillas se paren completamente antes de quitar la tapa de la jarra, y antes de quitar la jarra de la unidad motora.
- No ponga utensilios en la jarra cuando el aparato esté enchufado.
- No utilice ningún accesorio que no haya sido adquirido del fabricante.
- No use el aparato para ningún fin distinto a los descritos en estas instrucciones.
- No use el aparato si está dañado o si no funciona bien.
- No haga funcionar el motor constantemente por más de 1 minuto, se puede sobrecalentar. Después de 1 minuto, apáguelo durante al menos 2 minutos, para que se recupere.

SOLO PARA USO DOMÉSTICO

ILUSTRACIONES

- | | | |
|-------------------------|---------------------------|--|
| 1. Control de velocidad | 7. Soporte accionador | 13. Tubo |
| 2. Indicador | 8. Accesorio picador | 14. Accesorio para empujar |
| 3. Unidad motora | 9. Accesorio batidor | 15. Disco |
| 4. Eje | 10. Accesorio para cremas | 16. Tapa pequeña |
| 5. Jarra | 11. Pestaña |  Apto para lavavajillas |
| 6. Bol | 12. Tapa | |

ANTES DE USAR POR PRIMERA VEZ

Consulte el apartado «CUIDADO Y MANTENIMIENTO» para limpiar el aparato, retirar el polvo de fábrica, etc.

INDICADOR

El indicador muestra la velocidad de la cuchilla en rpm (revoluciones por minuto).

Los números de la fila superior muestran la velocidad con la jarra o el bol vacíos.

Los números de la fila inferior muestran la velocidad con la jarra o el bol llenos (hasta la marca de max).

FUNCIONAMIENTO GENERAL

1. Ponga la unidad motora sobre una superficie nivelada y estable.
2. Coloque el cable de manera que no quede colgando ni pueda engancharse o provocar tropiezos.
3. Monte el aparato y encaje los accesorios necesarios para la función que quiera utilizar.
4. Compruebe que el control de velocidad está fijado en **0**.
5. Enchufe el aparato a la corriente y enciéndalo (si tiene botón de encendido).
6. Ponga en marcha el robot colocando el control de velocidad en la posición 1, 2 o 3.
7. Apague el aparato colocando el control de velocidad en posición 0 y desenchúfelo.
8. Mantenga el control de velocidad en la posición  para que el robot funcione en ráfagas breves y controladas.
9. Suelte el control para detener la batidora.



USO DE LA JARRA BATIDORA

Los pasos del montaje general se muestran en la figura A.

1. Coloque la jarra sobre la unidad motora, gire la jarra en el sentido de las agujas del reloj para bloquearla.
2. Saque la tapa.
3. Ponga los ingredientes en la jarra.
4. Coloque la tapa sobre la jarra.
5. Para cerrar, alinee las marcas de la tapa pequeña con las ranuras situadas en el orificio de la tapa y gírela hacia la derecha para bloquearla.
6. No ponga en marcha el aparato sin haber colocado la tapa pequeña.
7. Para añadir ingredientes mientras la batidora está funcionando, extraiga la tapa pequeña, vierta los nuevos ingredientes a través del agujero y vuelva a colocar la tapa pequeña.
8. Una vez haya terminado, apague el aparato (**0**) y desenchúfelo.
9. Gire la jarra en el sentido contrario de las agujas del reloj y extráigala de la unidad motora.

TRITURAR HIELO

1. Para obtener mejores resultados, llene la jarra con entre 150 y 500 ml de cubitos de hielo.
2. Coloque la tapa sobre la batidora y luego:
3. Gire el control de velocidad a la posición  durante uno o dos segundos y, a continuación, suéltelo.
4. Compruebe los resultados y ajuste.

USO DEL PROCESADOR DE ALIMENTOS

Los pasos del montaje general se muestran en la figura B.

1. Encaje el eje en la parte superior de la unidad motora.
2. Coloque el bol sobre la unidad motora y gírelo en el sentido de las agujas del reloj para bloquearlo.
3. Encaje el soporte accionador.
4. Encaje el accesorio picador.
5. Introduzca los ingredientes en el bol.
6. Sujete la tapa de forma que el tubo quede ligeramente tras el asa del bol. Coloque la tapa sobre el bol y gírela en el sentido de las agujas del reloj para encajar la pestaña en la parte superior del asa.
7. Una vez haya terminado, apague el aparato (0) y desenchúfelo.
8. Gire el recipiente en el sentido contrario de las agujas del reloj y extráigalo de la unidad motora.

USO CON LOS ACCESORIOS BATIDOR Y PARA CREMAS

Los pasos del montaje general se muestran en la figura C.

Use el batidor para batir los ingredientes.

Use el accesorio para cremas para espesar la nata, batir huevos, montar huevos con azúcar.

1. Encaje el eje en la parte superior de la unidad motora.
 2. Coloque el bol sobre la unidad motora y gírelo en el sentido de las agujas del reloj para bloquearlo.
 3. Encaje el soporte accionador.
 4. Encaje el accesorio batidor o el accesorio para cremas.
 5. Introduzca los ingredientes en el bol.
 6. Sujete la tapa de forma que el tubo quede ligeramente tras el asa del bol. Coloque la tapa sobre el bol y gírela en el sentido de las agujas del reloj para encajar la pestaña en la parte superior del asa.
- Para añadir ingredientes mientras el motor está en marcha, saque el accesorio para empujar del tubo, añada los ingredientes a través del tubo y vuelva a colocar el accesorio para empujar.
 - Para extraer la tapa, gírela en sentido contrario a las agujas del reloj para desbloquearla y extráigala.

USO CON EL DISCO PARA RALLAR Y CORTAR EN RODAJAS

Los pasos del montaje general se muestran en la figura D.

1. Encaje el eje en la parte superior de la unidad motora.
 2. Coloque el bol sobre la unidad motora y gírelo en el sentido de las agujas del reloj para bloquearlo.
 3. Coloque el disco sobre la parte superior del eje, situando hacia arriba la cara para rallar o la cara para cortar dependiendo de si desea rallar o cortar en rodajas los ingredientes.
 4. Sujete la tapa de forma que el tubo quede ligeramente tras el asa del bol. Coloque la tapa sobre el bol y gírela en el sentido de las agujas del reloj para encajar la pestaña en la parte superior del asa.
 5. Extraiga el accesorio para empujar e introduzca los ingredientes a través del tubo.
 6. Vuelva a colocar el accesorio para empujar y utilícelo para empujar los ingredientes paulatinamente a través del tubo.
- No utilice los dedos ni cubiertos para empujar los alimentos a través del tubo, utilice solo el accesorio para empujar.
 - Procure que el bol no se llene más de aproximadamente la mitad. Si esto sucediera, deténgase y vacíelo.
 - Para extraer la tapa, gírela en sentido contrario a las agujas del reloj para desbloquearla y extráigala.

CUIDADO Y MANTENIMIENTO

1. Apague el aparato (0) y desenchúfelo.
2. Limpie la parte exterior de la unidad motora con un paño húmedo limpio.
3. Lave a mano las piezas que puedan separarse.
4. Si usa el lavavajillas, las condiciones adversas durante el lavado pueden afectar a los acabados de las superficies del aparato.
5. El daño será solo estético y no debería afectar al funcionamiento del aparato.



Puede lavar estas piezas en el lavavajillas.

RECICLAJE



Para evitar problemas medioambientales y de salud derivados de sustancias peligrosas, los electrodomésticos y las pilas recargables y no recargables en las que aparezca uno de estos símbolos no deben eliminarse junto con los residuos urbanos no seleccionados. Deseche siempre los aparatos eléctricos y electrónicos y, cuando corresponda, las pilas recargables y no recargables, en puntos oficiales de recogida/reciclado adecuados.

En nuestra página web encontrará recetas: <http://eu.russellhobbs.com/recipes/>

Leia as instruções e guarde em lugar seguro. Forneça-as também caso venha a fornecer o aparelho a alguém. Retire todo o material de embalar antes da utilização.

MEDIDAS DE PRECAUÇÃO IMPORTANTES

Siga as precauções básicas de segurança, incluindo as seguintes:

Este aparelho pode ser utilizado por pessoas com capacidades físicas, sensoriais ou mentais reduzidas ou com falta de experiência e conhecimento desde que supervisionadas/instruídas e que compreendam os riscos envolvidos. As crianças não devem usar nem brincar com o aparelho. Mantenha o aparelho e o cabo fora do alcance das crianças.

⚠ Para evitar ferimentos, tenha cuidado ao manusear as lâminas, ao esvaziar o jarro e ao limpar.

⚠ Não acrescente líquidos quentes (com mais de 40 °C), pois podem ser expelidos devido a vaporização repentina.

Utilizar o aparelho incorretamente poderá resultar em ferimentos.

Desligue o aparelho da corrente elétrica antes da montagem, desmontagem ou limpeza.

Não deixe o aparelho desacompanhado enquanto estiver ligado.

Se o cabo estiver danificado, o fabricante, o seu agente de assistência técnica ou qualquer profissional devidamente qualificado deverá substituí-lo para se evitarem riscos.

- Não coloque a unidade motora em líquidos.
- Antes de instalar o jarro na unidade motora desligue o aparelho (0).
- Desligue (0) e aguarde até as lâminas pararem completamente antes de retirar a tampa do jarro ou de retirar o jarro da unidade motora.
- Não coloque utensílios no jarro com a ficha do aparelho na tomada.
- Não utilize acessórios ou peças que não sejam fornecidos pela nossa empresa.
- Não utilize o aparelho para quaisquer outras finalidades senão as descritas nestas instruções.
- Não utilize o aparelho se estiver danificado ou se o seu funcionamento for defeituoso.
- Não ponha o motor a funcionar continuamente por um período superior a 1 minuto, pois pode causar o seu sobreaquecimento. Após 1 minuto, desligue-o pelo menos durante 2 minutos para ele recuperar.

APENAS PARA USO DOMÉSTICO

ESQUEMAS

- | | | |
|---------------------------|--------------------------|--|
| 1. Controlo de velocidade | 7. Suporte | 13. Cano |
| 2. Indicador | 8. Lâmina de picar | 14. Empurrador |
| 3. Unidade motora | 9. Misturador | 15. Disco |
| 4. Eixo | 10. Acessório para natas | 16. Tampa pequena |
| 5. Jarro | 11. Patilha |  Lavável na máquina |
| 6. Recipiente | 12. Tampa | |

ANTES DE UTILIZAR PELA PRIMEIRA VEZ

Consulte a secção «CUIDADO E MANUTENÇÃO» para limpar o aparelho, para remover poeiras de fabrico, etc.



INDICADOR

O indicador mostra a velocidade da lâmina em rpm (rotações por minuto).

A linha superior de números mostra a velocidade obtida com o jarro ou recipiente vazio.

A linha inferior de números mostra a velocidade obtida com o jarro ou recipiente cheio (até à marca max).

FUNCIONAMENTO GERAL

1. Coloque a unidade motora numa superfície estável e plana.
 2. Oriente do cabo de modo que não fique pendurado, não possa ser puxado nem se prenda.
 3. Monte a unidade e encaixe os acessórios necessários consoante a forma como pretender usá-los.
 4. Verifique se o controlo da velocidade está regulado para o **0**.
 5. Ligue a ficha à tomada elétrica.
 6. Coloque o controlo de velocidade na posição 1, 2 ou 3 para operar o processador de alimentos.
 7. Desligue o aparelho colocando o controlo de velocidade na posição 0 e retire a ficha da tomada elétrica.
 8. Mantenha o controlo de velocidade na posição  para operar o processador de alimentos em pressões curtas e controladas.
 9. Para parar, liberte o controlo.
-

UTILIZAR O JARRO MISTURADOR

Os passos de montagem gerais foram ilustrados na figura A.

1. Baixe o jarro até à unidade motora, rode o jarro no sentido dos ponteiros do relógio para o fixar.
 2. Retire a tampa.
 3. Coloque os ingredientes no jarro.
 4. Coloque a tampa no jarro.
 5. Alinhe as pontas na tampa pequena com as ranhuras do orifício na tampa, encaixe a tampa pequena e gire-a para a direita para a bloquear.
 6. Não coloque o aparelho em funcionamento sem encaixar a tampa pequena.
 7. Para adicionar ingredientes com a liquidificadora em movimento, remova a tampa pequena, deite os novos ingredientes através do orifício, depois recoloque a tampa pequena.
 8. Quando terminar, desligue o aparelho (**0**) e retire-o da tomada elétrica.
 9. Rode o jarro no sentido contrário ao dos ponteiros do relógio e levante a unidade motora.
-

TRITURAÇÃO DE GELO

1. Para melhores resultados, encha o jarro com entre 150 ml e 500 ml de cubos de gelo.
 2. Coloque a tampa no liquidificador e seguidamente:
 3. Rode o controlo de velocidade para  durante um ou dois segundos e depois liberte-o.
 4. Verifique o resultado e ajuste.
-

UTILIZAR A O PROCESSADOR DE ALIMENTOS

Os passos de montagem gerais foram ilustrados na figura B.

1. Encaixe o eixo na parte superior da unidade motora.
2. Coloque o recipiente sobre a unidade motora e, em seguida, rode-o para a direita de forma a bloqueá-lo no sítio.
3. Encaixe o suporte.
4. Encaixe a lâmina de picar.
5. Coloque os ingredientes no recipiente.
6. Segure a tampa com o cano ligeiramente atrás da pega do recipiente, coloque-a sobre o recipiente e, em seguida, rode para a direita de forma a bloquear a patilha na parte superior da pega.
7. Quando terminar, desligue o aparelho (**0**) e retire-o da tomada elétrica.
8. Rode o recipiente no sentido contrário ao dos ponteiros do relógio e levante a unidade motora.

USAR O MISTURADOR/ACESSÓRIO PARA NATAS

Os passos de montagem gerais foram ilustrados na figura C.

Utilize o misturador para misturar ingredientes.

Utilize o acessório para natas para engrossar natas, bater ovos e bater ovos e açúcar.

1. Encaixe o eixo na parte superior da unidade motora.
 2. Coloque o recipiente sobre a unidade motora e, em seguida, rode-o para a direita de forma a bloqueá-lo no sítio.
 3. Encaixe o suporte.
 4. Encaixe o misturador ou acessório para natas.
 5. Coloque os ingredientes no recipiente.
 6. Segure a tampa com o cano ligeiramente atrás da pega do recipiente, coloque-a sobre o recipiente e, em seguida, rode para a direita de forma a bloquear a patilha na parte superior da pega.
- Para acrescentar ingredientes enquanto o motor estiver em funcionamento, levante o empurrador retirando-o do cano. Adicione os ingredientes através do cano e volte a colocar o empurrador.
 - Para retirar a tampa, rode-a no sentido contrário ao dos ponteiros do relógio e levante-a.



FATIAR/RALAR

Os passos de montagem gerais foram ilustrados na figura D.

1. Encaixe o eixo na parte superior da unidade motora.
 2. Coloque o recipiente sobre a unidade motora e, em seguida, rode-o para a direita de forma a bloqueá-lo no sítio.
 3. Coloque o disco sobre a parte superior do eixo com o lado de fatiar ou ralar virado para cima, consoante se pretender fatiar ou ralar os ingredientes.
 4. Segure a tampa com o cano ligeiramente atrás da pega do recipiente, coloque-a sobre o recipiente e, em seguida, rode para a direita de forma a bloquear a patilha na parte superior da pega.
 5. Retire o empurrador e deite os ingredientes pelo cano.
 6. Volte a colocar o empurrador e utilize-o para empurrar os ingredientes cuidadosamente pelo cano.
- Não utilize os dedos ou talheres para empurrar os alimentos pelo cano – apenas o empurrador.
 - Não permita que o recipiente fique cheio em mais de metade, caso aconteça, pare a operação e esvazie-o.
 - Para retirar a tampa, rode-a no sentido contrário ao dos ponteiros do relógio e levante-a.

CUIDADO E MANUTENÇÃO

1. Desligue o aparelho (0) e desligue-o da corrente.
 2. Limpe a superfície externa da unidade motora com um pano limpo e seco.
 3. Lave à mão as peças removíveis.
 4. Se utilizar uma máquina de lavar loiça, o ambiente agressivo no seu interior afetará o acabamento da superfície.
 5. Os danos deveriam ser apenas cosméticos e não deveriam afetar o funcionamento do aparelho.
-  Poderá lavar estas peças na máquina de lavar loiça.

RECICLAGEM



Para evitar problemas ambientais e de saúde devido a substâncias perigosas, os aparelhos e baterias recarregáveis e não recarregáveis com um destes símbolos não deverão ser eliminados com o lixo doméstico normal. Elimine sempre os produtos elétricos e eletrónicos e, quando aplicável, as baterias recarregáveis e não recarregáveis, no ponto de reciclagem/recolha oficial apropriado.

Receitas disponíveis no nosso website: <http://eu.russellhobbs.com/recipes/>

Læs vejledningen og behold den til senere brug. Lad den følge med apparatet, hvis det overdrages til andre. Fjern al emballage før brug.

VIGTIGE SIKKERHEDSINSTRUKTIONER

Følg altid de grundlæggende sikkerhedsregler, herunder:

Apparatet kan anvendes af personer hvis fysiske, sansemæssige eller mentale evner er nedsat, eller personer uden den fornødne erfaring og viden, hvis de er blevet instrueret/har været under opsyn og forstår de forbundne farer. Børn må hverken benytte eller lege med apparatet. Apparatet og ledningen skal holdes uden for børns rækkevidde.

⚠ For at undgå tilskadekomst skal man udvise forsigtighed ved håndtering af klingerne, samt når blenderglasset tømmes og rengøres.

⚠ Tilsæt ikke varme væsker (over 40°C), da de kan sprøjte ud grundet pludselig dampdannelse.

Forket brug af apparatet kan forårsage tilskadekomst.

Tag apparatets stik ud, inden du samler, adskiller eller rengør det.

Lad aldrig apparatet stå uden opsyn, når det er tilsluttet stikkontakten.

Hvis ledningen er beskadiget, skal den udskiftes af producenten, serviceværkstedet eller en tilsvarende kvalificeret fagmand, så eventuelle skader undgås.

- Læg ikke motorenheden i væske.
- Sluk for blenderen (0), før du monterer blenderglasset på motorenheden.
- Sluk for blenderen (0), og vent, indtil knivbladene standser helt, før du tager låget af blenderglasset, og før du tager blenderglasset af motorenheden.
- Brug ikke køkkenredskaber i blenderglasset mens apparatet er tilsluttet stikkontakten.
- Anvend ikke andet tilbehør eller andre dele end de medfølgende.
- Anvend ikke apparatet til andre formål end dem, der er beskrevet i denne brugsanvisning.
- Undlad at anvende apparatet, hvis det er beskadiget eller ikke fungerer korrekt.
- Lad ikke motoren køre i mere end 1 minut ad gangen, da det kan medføre overophedning. Når der er gået 1 minut, skal du slukke for blenderen og lade motoren køle af i mindst 2 minutter.

KUN TIL PRIVAT BRUG

TEGNINGER

- | | | |
|------------------------|------------------------|--|
| 1. Hastighedsregulator | 7. Drevskaft | 13. Røret |
| 2. Måler | 8. Hakkeklinge | 14. Skubber |
| 3. Motorenhed | 9. Miksetilbehør | 15. Skive |
| 4. Spindel | 10. Flødepisketilbehør | 16. Prop |
| 5. Blenderglas | 11. Tap |  Tåler opvaskemaskine |
| 6. Skål | 12. Låg | |

FØR APPARATET TAGES I BRUG FØRSTE GANG

Gå til "PLEJE OG VEDLIGEHOLDELSE" og rengør apparatet for at fjerne støv osv. fra fremstillingen.

MÅLER

Måleren viser klingens hastighed i o/m (omdrejninger pr. minut).

I den øverste talrække ses hastigheden med et tomt blenderglas eller en tom skål.

I den nederste talrække ses hastigheden med et fyldt blenderglas eller en fyldt skål (til max mærket).

GENEREL BRUG

1. Stil motorenheden på en stabil, plan overflade.
2. Sæt blenderglasset ned over motorenheden, drej nu blenderglasset med uret for at låse det på plads.
3. Saml enheden, og påsæt eventuelt tilbehør, alt efter hvordan du vil bruge enheden.
4. Kontroller at hastighedskontrollen er indstillet til **0**.
5. Sæt stikket i stikkontakten.
6. Flyt hastighedsregulatoren til position 1, 2 eller 3 for at starte foodprocessorens motor.
7. Sluk for apparatet ved at flytte hastighedsregulatoren til position 0, og tage dets stik ud af stikkontakten.
8. Hold hastighedsregulatoren nedtrykket i position  for at bruge foodprocessoren i korte, kontrollerede impulser.
9. Slip regulatoren for at standse motoren.

BRUG AF BLENDEREN

Du kan se en generel samlevvejledning i figur A.

1. Sæt blenderglasset ned over motorenheden, drej nu blenderglasset med uret for at låse det på plads.
2. Tag låget af.
3. Kom ingredienserne i blenderglasset.
4. Læg låget på blenderglasset.
5. Stil tapperne ud for slidserne i hullet i låget, sæt proppen i, og drej den i urets retning for at låse den.
6. Tænd ikke apparatet før proppen er på plads.
7. For at tilsætte ingredienser mens blenderen er i gang, tag proppen af, hæld den nye ingrediens ned gennem hullet og sæt derefter proppen tilbage.
8. Sluk for apparatet (**0**) og tag stikket ud efter brug.
9. Drej blenderglasset mod uret og løft det af motorenheden.



KNUSNING AF IS

1. For at opnå de bedste resultat bør du fylde blenderglasset til mellem 150ml og 500ml, eller bearbejde i mindre portioner.
2. Sæt låget på blenderen, dernæst:
3. Sæt hastighedsregulatoren på  i et eller to sekunder, slip den derefter.
4. Kontrollér resultatet, og fortsæt efter behov.

BRUG AF PROCESSOREN

Du kan se en generel samlevvejledning i figur B.

1. Monter spindlen oven på motorenheden.
2. Sæt skålen ned på motorenheden, og drej den med uret for at låse den på plads.
3. Påsæt drevskaftet.
4. Påsæt hakkeklingen.
5. Kom ingredienserne i skålen.
6. Hold låget med røret lidt bag ved skålens håndtag, sæt det på skålen, drej det med uret så proppen låses fast i oven i håndtaget.
7. Sluk for apparatet (**0**) og tag stikket ud efter brug.
8. Drej blenderglasset mod uret og løft det af motorenheden.

BRUG AF MIKSE-/FLØDEPISKETILBEHØRET

Du kan se en generel samlevvejledning i figur C.

Brug mikseren til blanding af ingredienser.

Brug flødepiskeren til at piskning af flødeskum, sammenpiskning af æg, samt til at opnå en luftig ægge- og sukkerblanding.

1. Monter spindlen oven på motorenheden.
2. Sæt skålen ned på motorenheden, og drej den med uret for at låse den på plads.
3. Påsæt drevskaftet.

4. Påsæt mikse- eller flødepisketilbehøret.
 5. Kom ingredienserne i skålen.
 6. Hold låget med røret lidt bag ved skålens håndtag, sæt det på skålen, drej det med uret så proppen låses fast i oven i håndtaget.
- For at tilsætte ingredienser, mens motoren kører tages skubberen op af røret, hvorefter ingredienserne tilsættes gennem røret, sæt skubberen i igen.
 - Fjern låget ved at dreje det mod uret for at løsne det og tag det derefter af.

SKIVESKÆRING/RIVNING

Du kan se en generel samlevejledning i figur D.

1. Monter spindlen oven på motorenheden.
 2. Sæt skålen ned på motorenheden, og drej den med uret for at låse den på plads.
 3. Sæt skiven ned over spindlen, enten med siden til skiveskæring eller med siden til-rivning vendt opad, afhængig af om du vil skære i skiver eller rive ingredienserne.
 4. Hold låget med røret lidt bag ved skålens håndtag, sæt det på skålen, drej det med uret så proppen låses fast i oven i håndtaget.
 5. Fjern skubberen og lad ingredienserne falde ned i røret.
 6. Sæt skubberen tilbage og brug den til at skubbe ingredienserne forsigtigt ned i røret med.
- Brug ikke fingrene eller et redskab til at skubbe ingredienser ned i røret med – kun skubberen.
 - Fyld ikke skålen til over halvt fuld – stop og tøm den.
 - Fjern låget ved at dreje det mod uret for at løsne det og tag det derefter af.

PLEJE OG VEDLIGEHOLDELSE

1. Sluk for apparatet (0) og tag stikket ud.
2. Tør ydersiden af blenderglasset over med en fugtig klud.
3. Vask de aftagelige dele af i hånden.
4. De ekstreme forhold i opvaskemaskinen kan beskadige overfladebelægningen.
5. Der beskadiges kun udseendemæssigt og dette bør ikke påvirke apparatets drift.



Du kan vaske disse dele i opvaskemaskinen.

GENBRUG



For at undgå miljø- og sundhedsmæssige problemer forårsaget af farlige stoffer, må apparater og genopladelige og ikke-genopladelige batterier, der er mærket med et af disse symboler, ikke kasseres sammen med almindeligt husholdningsaffald. Udtjente elektriske og elektroniske produkter samt genopladelige og ikke-genopladelige batterier fra produkterne skal afleveres på en godkendt genbrugsplads eller indsamlingssted.

Du kan finde opskrifter på vores website: <http://eu.russellhobbs.com/recipes/>

Läs bruksanvisningen och spara den för framtida bruk. Låt bruksanvisningen följa med om du överlåter apparaten. Ta bort allt förpackningsmaterial före användning.

VIKTIGA SKYDDSÅTGÄRDER

Följ allmänna säkerhetsföreskrifter, däribland följande:

Denna apparat kan användas av personer med minskad fysisk, sensorisk eller psykisk förmåga eller av personer som saknar erfarenhet och kunskap om apparaten, om det sker under tillsyn eller efter instruktioner och om de förstår de faror som användningen kan innebära. Barn får inte använda eller leka med apparaten. Håll apparat och sladd utom räckhåll för barn.

⚠ Undvik risk för skada genom att vara försiktig när du hanterar knivbladen, tömmer kannan och rengör apparaten.

⚠ Tillsätt inte varm vätska (över 40 °C) eftersom ånga från vätskan snabbt kan strömma uppåt.

Felaktig användning av apparaten kan orsaka skada.

Dra ur sladden till apparaten före montering, demontering och rengöring.

Lämna inte apparaten utan tillsyn när den är ansluten.

Om sladden är skadad måste den ersättas av tillverkaren, serviceombud eller någon med liknande kompetens för att undvika skaderisker.

- Sänk inte ned motorenheten i någon form av vätska.
- Slå av strömmen (0) innan kannan monteras på motorenheten.
- Slå av strömmen (0) och vänta tills knivbladen inte längre roterar innan du lyfter av locket från kannan eller tar bort kannan från motorenheten.
- Lägg inte ned något som helst föremål i kannan när apparaten är ansluten.
- Använd bara tillbehör och övrig utrustning som företaget tillhandahåller.
- Använd inte apparaten för några andra ändamål än sådana som beskrivs i denna bruksanvisning.
- Använd inte apparaten om den är skadad eller fungerar dåligt.
- Låt inte motorn gå mer än 1 minut i taget, den kan bli överhettad. Slå sedan av och vänta minst 2 minuter innan den används igen.

ENDAST FÖR HUSHÅLLSBRUK

BILDER

- | | | |
|----------------------|---------------|---|
| 1. Hastighetsreglage | 7. Drivaxel | 13. Inmatningsrör |
| 2. Mätare | 8. Hackkniv | 14. Inmatare |
| 3. Motorenhet | 9. Mixer | 15. Skiva |
| 4. Drivaxel | 10. Vispskiva | 16. Kork |
| 5. Kanna | 11. Flik |  Kan diskas i diskmaskin |
| 6. Skål | 12. Lock | |

FÖRE FÖRSTA ANVÄNDNINGEN

Gå till "SKÖTSEL OCH UNDERHÅLL" för information om rengöring av apparaten, t.ex. borttagning av fabriksdamm.

MÄTARE

Mätaren visar knivbladets hastighet i rpm (varv per minut).

Den översta raden tecken visar hastigheten med tom kanna eller skål.

Den nedersta raden tecken visar hastigheten med full kanna eller skål (upp till max-märkningen).



ALLMÄN DRIFT

1. Ställ ned motordelen på ett stabilt och jämnt underlag.
2. Sätt ned kannan på motorenheten och vrid den medurs för att låsa fast den.
3. Montera enheten och montera eventuella tillbehör enligt användningsområde.
4. Kontrollera att hastighetskontrollen står på **0**.
5. Sätt stickproppen i vägguttaget.
6. Flytta hastighetsreglaget till 1-, 2- eller 3-positionen för att köra din matberedare.
7. Stäng av apparaten genom att flytta hastighetsreglaget till 0-positionen och dra ur sladden.
8. Håll hastighetsreglaget i © -positionen för att köra din matberedare i korta, kontrollerade stötar.
9. Släpp reglaget för att stanna.

ANVÄNDA MIXERN

Stegen för allmän montering visas i figur A.

1. Sätt ned kannan på motorenheten och vrid den medurs för att låsa fast den.
2. Ta av locket.
3. Lägg ingredienserna i kannan.
4. Sätt locket på kannan.
5. Passa in tapparna på korken i skårorna inne i lockets hålrum, sätt på korken och lås fast den genom att vrida den medurs.
6. Använd inte apparaten utan att korken sitter på.
7. Om man vill tillsätta ingredienser medan apparaten är i gång tar man av korken, tillsätter de nya ingredienserna genom hålet och sätter sedan tillbaka korken.
8. Stäng av apparaten (**0**) och dra ur sladden efter användning.
9. Vrid kannan moturs och lyft av den från motorenheten.

ISKROSS

1. Resultatet blir bäst om man fyller kannan med iskuber till 150 ml - 500 ml.
2. Sätt först locket på apparaten och
3. Vrid hastighetsreglaget till © under 1-2 sekunder och släpp sedan upp det.
4. Kontrollera resultatet och justera det.

ANVÄNDA MATBEREDAREN

Stegen för allmän montering visas i figur B.

1. Montera drivaxeln uppe på motorenheten.
2. Sänk ned skålen på motorenheten och vrid den sedan medurs för att låsa den på plats.
3. Sätt i drivaxeln.
4. Sätt i hackkniven.
5. Lägg ingredienserna i skålen.
6. Håll locket med inmatningsröret något bakom skålens handtag. Sätt det på skålen och vrid det sedan medurs för att låsa fliken på plats i handtagets överdel.
7. Stäng av apparaten (0) och dra ur sladden efter användning.
8. Vrid kannan moturs och lyft av den från motorenheten.

ANVÄNDA MIXER OCH VISPSKIVA

Stegen för allmän montering visas i figur C.

Använd mixertillbehöret för att blanda ingredienserna.

Använd visptillbehöret för att vispa grädde, röra ägg och vispa samman ägg och socker.

1. Montera drivaxeln uppe på motorenheten.
2. Sänk ned skålen på motorenheten och vrid den sedan medurs för att låsa den på plats.
3. Sätt i drivaxeln.
4. Fäst mixern eller vispskivan.
5. Lägg ingredienserna i skålen.

6. Håll locket med inmatningsröret något bakom skålens handtag. Sätt det på skålen och vrid det sedan medurs för att låsa fliken på plats i handtagets överdel.
- Om man vill tillsätta ingredienser medan apparaten är i gång lyfter man upp inmataren från inmatningsröret, tillsätter ingredienser genom inmatningsröret och sätter sedan tillbaka inmataren.
 - Ta av locket genom att vrida det moturs för att låsa upp det och lyft sedan av det.

SKÄRA/RIVA

Stegen för allmän montering visas i figur D.

1. Montera drivaxeln uppe på motorenheten.
 2. Sänk ned skålen på motorenheten och vrid den sedan medurs för att låsa den på plats.
 3. Sänk ned skivan ovanpå drivaxeln med skär- eller rivsidan uppåt, beroende på om du vill skära eller riva ingredienserna.
 4. Håll locket med inmatningsröret något bakom skålens handtag. Sätt det på skålen och vrid det sedan medurs för att låsa fliken på plats i handtagets överdel.
 5. Ta ut inmataren och tillsätt ingredienserna genom inmatningsröret.
 6. Sätt tillbaka inmataren och använd den till att försiktigt föra ingredienserna genom inmatningsröret.
- Använd inte fingrarna eller knivar till att föra ingredienserna genom inmatningsröret – endast inmataren ska användas.
 - Låt inte skålen bli mer än ca halvfull - stoppa och töm den.
 - Ta av locket genom att vrida det moturs för att låsa upp det och lyft sedan av det.



SKÖTSEL OCH UNDERHÅLL

1. Stäng av apparaten(0) och dra ur sladden.
 2. Torka utsidan av motorenheten med en ren och fuktig trasa.
 3. Diska avtagbara delar för hand.
 4. Apparatus ytbehandling kan skadas om man använder diskmaskin.
 5. Detta kan endast eventuellt medföra yttlig påverkan som inte inverkar på apparatens funktion.
-  Dessa delar kan diskas i diskmaskin.

ÅTERVINNING



För att undvika miljö- och hälsoproblem pga. farliga ämnen får man inte kassera apparater eller laddningsbara och icke-laddningsbara batterier märkta med någon av dessa symboler i osorterat kommunalt avfall. Elektriska och elektroniska produkter och, där tillämpligt, laddningsbara och icke-laddningsbara batterier ska alltid kasseras vid en lämplig, officiell återvinnings-/uppsamlingsstation.

Recept finns på vår webbsida: <http://eu.russellhobbs.com/recipes/>

Les instruksjonene, oppbevar dem på et trygt sted, og send de med apparatet hvis du gir det videre. Fjern all emballasje før bruk.

VIKTIG SIKKERHETSTILTAK

Følg sikkerhetsinstruksene, inkludert

Dette apparatet kan brukes av personer med reduserte fysiske, sensoriske eller mentale evner eller mangel på erfaring og kunnskap dersom de har blitt veiledet/instruert og forstår farene som er involvert. Barn må ikke bruke eller leke med apparatet. Oppbevar apparatet og ledningen utilgjengelig for barn.

⚠ For å unngå skade må du være forsiktig når du håndterer knivbladene, tømmer kannen og ved rengjøring.

⚠ Ikke legg til varm væske (over 40°C), da den kan bli kastet ut igjen på grunn av plutselig damp.

Feil bruk av apparatet kan føre til skader.

Koble fra apparatet før du monterer, demonterer eller rengjør det.

Ikke la apparatet være ubevoktet når det er tilkoblet.

Hvis kablen er skadet så må den bli erstattet av fabrikanten, servicekontoret eller andre som er kvalifiserte for å unngå fare.

- Ikke legg motorenheten i væske.
- Slå av (0) før kannen settes på motorenheten.
- Slå av (0) og vent til knivbladene går til et stopp før dekslet tas vekk fra kannen eller før kannen fjernes fra motorenheten.
- Ikke plasser redskaper ned i kannen mens apparatet er tilkoblet.
- Ikke bruk tilleggsutstyr eller annet utstyr annet enn de vi leverer.
- Ikke bruk apparatet til andre formål enn det som beskrives i disse instruksene.
- Ikke bruk apparatet hvis det er skadet eller har mangler.
- Ikke la motoren gå uavbrutt for mer enn 1 minutt, den kan overbelastes. Etter 1 minutt slå av i minst 2 minutter avslått i minst 2 minutter for å starte på nytt igjen.

KUN FOR BRUK I HJEMMET

FIGURER

1. Hastighetskontroll	7. Utstyrsholder	13. Påfyllingsrøret
2. Mål	8. Hakkeblad	14. Stapper
3. Motorenhet	9. Mikser	15. Skive
4. Spindel	10. Separator	16. Kork
5. Kanne	11. Tapp	 Kan vaskes i oppvaskmaskin
6. Bolle	12. Løkk	

FØR FØRSTEGANGSBRUK

Bla om til "BEHANDLING OG VEDLIKEHOLD" og rengjør apparatet for å fjerne produksjonsstøv og lignende.

MÅL

Målet viser hastigheten på knivbladenheten i o/min (omdreininger per minutt).

Toppraden på figurene viser hastigheten med tom kanne eller bolle.

Bunnraden på figurene viser hastigheten med full kanne eller bolle (til max-merket).

GENERELL DRIFT

1. Sett motorenheten på et stabilt, jevnt underlag.
2. Senk kannen ned på motorenheten, drei deretter kannen med klokken for å låse den på plass.
3. Sett sammen enheten og fest utstyret som er nødvendig basert på hvordan du vil bruke det.
4. Kontroller at hastighetskontrollen er satt til **0**.
5. Stikk kontakten i støpselet.
6. Flytt hastighetskontrollen til stilling 1, 2 eller 3 for å bruke kjøkkenmaskinen.
7. Slå apparatet av ved å flytte hastighetskontrollen til 0-stillingen, og trekk ut kontakten.
8. Hold hastighetskontrollen på **@**-stillingen for å bruke kjøkkenmaskinen med korte kontrollerte støt.
9. Slipp kontrollen for å stoppe.

BRUK AV BLENDEREN

De generelle trinnene for utstyret vises i figur A.

1. Senk kannen ned på motorenheten, drei deretter kannen med klokken for å låse den på plass.
2. Fjern dekselet.
3. Ha ingrediensene i kannen.
4. Sett lokket på kannen.
5. Jevnstill merkene på korker med sporene i hullet på lokket, sett på korken, og vri den med klokken for å låse den.
6. Ikke ha apparatet i gang uten å ha satt på korken.
7. For å tilsette ingredienser mens blenderen er i gang, fjern lokket og hell de nye ingrediensene gjennom hullet. Sett deretter lokket på plass igjen.
8. Når du er ferdig, skru apparatet av (**0**) og trekk ut støpselet.
9. Drei kannen mot klokken, og løft den av motorenheten.



ISKNUISING

1. For best resultat, fyll kannen med mellom 150 ml og 500 ml med isbiter.
2. Sett kannen på blenderen, deretter:
3. Vri hastighetskontrollen til **@** i et sekund eller to, og slipp den.
4. Sjekk resultat og juster.

BRUK AV PROSESSOREN

De generelle trinnene for utstyret vises i figur B.

1. Monter spindelen til toppen av motorenheten.
2. Sett bollen ned på motorenheten, og deretter skrur du den med klokken for å låse den på plass.
3. Sett på utstyrsholderen.
4. Sett på hakkebladet.
5. Ha ingrediensene i bollen.
6. Hold lokket med påfyllingsrøret rett bak bollens håndtak, sett det på bollen, og snu den deretter med klokken for å låse tappen på toppen av håndtaket.
7. Når du er ferdig, skru apparatet av (**0**) og trekk ut støpselet.
8. Drei kannen mot klokken, og løft den av motorenheten.

SLIK BRUKER DU MIKSE-/SEPARATORUTSTYRET

De generelle trinnene for utstyret vises i figur C.

Bruk mikseren til å blande sammen ingredienser.

Bruk separatorene til å tykne krem, slå egg, og til å blande egg og sukker sammen.

1. Monter spindelen til toppen av motorenheten.
2. Sett på utstyrsholderen.
3. Sett på mikseren eller separatorutstyret.
4. Sett på mikseren eller separatorutstyret.
5. Ha ingrediensene i bollen.

6. Hold lokket med påfyllingsrøret rett bak bollens håndtak, sett det på bollen, og snu den deretter med klokken for å låse tappen på toppen av håndtaket.
- For å tilføye ingrediensene mens motoren kjører, må du løfte stapperen ut av røret, tilføre ingrediensene i røret og så sette stapperen på plass igjen.
- For å fjerne lokket, dreier det mot klokken for å låse det opp, løft det så av.

SKJÆRING/RIVING

De generelle trinnene for utstyret vises i figur D.

1. Monter spindelen til toppen av motorenheten.
2. Sett bollen ned på motorenheten, og deretter skrur du den med klokken for å låse den på plass.
3. Sett skiven ned på toppen av spindelen med skive- eller raspesiden vendt opp, avhengig om du ønsker å skive eller raspe ingrediensene.
4. Hold lokket med påfyllingsrøret rett bak bollens håndtak, sett det på bollen, og snu den deretter med klokken for å låse tappen på toppen av håndtaket.
5. Fjern stapperen, og slipp ingrediensen ned i påfyllingsrøret.
6. Sett stapperen på plass, og bruk den til å presse ingrediensene forsiktig ned i påfyllingsrøret.
- Ikke bruk fingrene eller bestikk til å presse maten ned i påfyllingsrøret – bare stapperen.
- Ikke la bollen bli mer enn omtrent halvfull – stopp og tøm den.
- For å fjerne lokket, dreier det mot klokken for å låse det opp, løft det så av.

BEHANDLING OG VEDLIKEHOLD

1. Slå apparatet av (0) og frakoble det.
2. Tørk utsiden av motorenheten med en ren dampet klut.
3. Vask avtakbare deler for hånd.
4. Hvis du bruker oppvaskmaskinen, kan maskinens harde omgivelser innvendig skade overflatebehandlingen.
5. Skaden bør kun være kosmetisk, og bør ikke påvirke apparatets drift.



Du kan vaske disse delene i oppvaskmaskinen.

RESIRKULERING



For å unngå miljø- og helseproblemer på grunn av farlige stoffer, må apparater og oppladbare og ikke-oppladbare batterier markert med en av disse symbolene ikke kastes i usortert offentlig avfall. Kast alltid elektriske og elektroniske produkter og, hvis relevant, oppladbare og ikke-oppladbare batterier, på et egnet retursted for offentlig resirkulering/innsamling.

Du kan finne oppskrifter på vores webside: <http://eu.russellhobbs.com/recipes/>

Lue käyttöohjeet, säilytä ne ja anna ne laitteen mukana, mikäli luovutat sen toiselle henkilölle. Poista kaikki pakkausmateriaali ennen käyttöä.

TÄRKEITÄ VAROTOIMIA

Seuraa perusvarotoimia, muun muassa seuraavia ohjeita:

Laitetta saavat käyttää henkilöt, joiden fyysiset, aistinvaraiset tai henkiset suorituskyvyt ovat heikentyneet tai joilta puuttuu kokemusta ja tietoa, jos heitä valvotaan/opastetaan, ja he ymmärtävät käyttöön liittyvät vaarat. Lapset eivät saa käyttää laitetta tai leikkiä sillä. Pidä laite ja virtajohto poissa lasten ulottuvilta. ⚠ Tapaturmien välttämiseksi ole varovainen, kun käsittelet teriä, tyhjennät kannua tai puhdistat laitetta.

⚠ Älä lisää kuumaa nestettä (yli 40 °C), sillä se voi poistua äkillisen höyryntymisen takia.

Laitteen väärinkäyttö saattaa aiheuttaa henkilövahingon.

Irrota laite verkkovirrasta ennen kokoamista, purkamista tai puhdistamista.

Älä jätä laitetta vaille silmälläpitoa, kun se on kytketty sähköverkkoon.

Jos sähköjohto on vahingoittunut, se pitää antaa valmistajan, tämän huoltopalvelun tai vastaavan pätevyyden omaavan henkilön vaihdettavaksi vaarojen välttämiseksi.

- Älä kastele moottoriyksikköä nesteisiin.
- Sammuta laite (0) ennen kulhon kiinnittämistä moottoriyksikölle.
- Sammuta laite (0) ja odota, että terät pysähtyvät, ennen kuin otat kannen pois kulholta tai otat kulhon moottoriyksiköltä.
- Älä laita työvälineitä kulhoon, kun laite on kytketty sähköverkkoon.
- Älä käytä muita kuin valmistajan omia lisälaitteita.
- Älä käytä laitetta muihin kuin tässä käyttöohjeessa kuvattuihin tarkoituksiin.
- Älä käytä laitetta, jos se on vahingoittunut tai toimii huonosti.
- Älä anna moottorin käydä yhtäjaksoisesti yli 1 minuutti, se voi kuumeta liikaa. Laite on sammutettava 1 minuutti kuluttua ainakin 2 minuutiksi, jotta se palaa käyttökuntoon.

VAIN KOTIKÄYTTÖÖN

OSAT

- | | | |
|----------------------|--------------------------|---|
| 1. Nopeuskontrolli | 7. Käyttöakseli | 13. Putki |
| 2. Mittari | 8. Silppurin terä | 14. Työntäjä |
| 3. Moottoriyksikkö | 9. Vatkainlisävaruste | 15. Levy |
| 4. Kara | 10. Vaahdotinlisävaruste | 16. Korkki |
| 5. Sekoittimen kannu | 11. Kieleke |  Konepesun kestävä |
| 6. Kulho | 12. Kansi | |

ENNEN ENSIMMÄISTÄ KÄYTTÖKERTAA

Käännä kohtaan "HOITO JA HUOLTO" ja puhdista laite, poista valmistuksesta tullut pöly jne.

MITTARI

Mittari näyttää teräyksikön nopeuden yksikössä rpm (kierrosta minuutissa).

Ylempi numerorivi näyttää nopeuden kannun tai kulhon ollessa tyhjä.

Alempi numerorivi näyttää nopeuden kannun tai kulhon ollessa täynnä (max merkkiin asti).



YLEINEN TOIMINTA

1. Aseta moottoriyksikkö vakaalle, tasaiselle alustalle.
2. Laske kannu moottoriyksikölle, käännä kannua myötäpäivään lukitaksesi sen paikalleen.
3. Kokoa laite ja kiinnitä lisävarusteet sen mukaan, mihin haluat käyttää sitä.
4. Tarkasta, että nopeusvalitsin on asennossa **0**.
5. Kytke se sähköpistokkeeseen.
6. Käytä monitoimikonetta siirtämällä nopeussäädin asentoon 1, 2 tai 3.
7. Sammuta laite siirtämällä nopeuden säädin 0-asentoon ja irrottamalla se verkosta.
8. Pidä nopeudensäädintä asennossa © käyttäaksesi monitoimikonetta säädettyinä lyhyinä pyrähdyksinä.
9. Pysäytä vapauttamalla säädin.

SEKOITTIMEN KÄYTTÖ

Yleiset kokoamisvaiheet esitetään kuvassa A.

1. Laske kannu moottoriyksikölle, käännä kannua myötäpäivään lukitaksesi sen paikalleen.
2. Poista kansi.
3. Laita ainekset kannuun.
4. Aseta kansi sekoittimen kannun päälle.
5. Kohdista korkin ulokkeet kannen aukon loviin, aseta korkki paikoilleen ja lukitse kääntämällä myötäpäivään.
6. Älä käytä laitetta ilman korkkia.
7. Lisätäkseen aineksia sekoittimen ollessa käynnissä korkki on otettava pois, kaada sitten uusia aineksia aukon kautta, laita korkki sitten takaisin.
8. Kun valmista, kytke laite pois päältä (**0**) ja irrota pistoke pistorasiasta.
9. Käännä kannua vastapäivään ja nosta se moottoriyksiköstä.

JÄÄMURSKA

1. Parhaan tuloksen saat, jos laitat kannuun 150 ml – 500 ml jääkuutioita.
2. Laita kansi sekoittimelle, sitten:
3. Käännä nopeuskontrolli asentoon © sekunniksi tai kahdeksi, vapauta se sitten.
4. Tarkasta tulos ja säädä.

MONITOIMIKONEEN KÄYTTÖ

Yleiset kokoamisvaiheet esitetään kuvassa B.

1. Asenna kara moottoriyksikölle.
2. Laske kulho moottoriyksikölle, käännä sitä myötäpäivään lukitaksesi sen paikalleen.
3. Kiinnitä käyttöakseli.
4. Kiinnitä silppurin terä.
5. Laita ainekset kulhoon.
6. Pitele putkella varustetusta kannesta hieman kulhon kädensijan takaa, laita se kulhoon ja käännä myötäpäivään lukitaksesi kielekkeen kädensijan yläosaan.
7. Kun valmista, kytke laite pois päältä (**0**) ja irrota pistoke pistorasiasta.
8. Käännä kannua vastapäivään ja nosta se moottoriyksiköstä.

VATKAIN-/VAHDOTINLISÄVARUSTEEN KÄYTTÄMINEN

Yleiset kokoamisvaiheet esitetään kuvassa C.

Käytä sekoitinta sekoittamaan ainekset.

Käytä vaahdotin vatkaamaan kermaa, kananmunia ja sekoittamaan kananmunia ja sokeria keskenään.

1. Asenna kara moottoriyksikölle.
2. Laske kulho moottoriyksikölle, käännä sitä myötäpäivään lukitaksesi sen paikalleen.
3. Kiinnitä käyttöakseli.
4. Kiinnitä vatkain- tai vaahdotinlisävaruste.
5. Laita ainekset kulhoon.

6. Pitele putkella varustetusta kannesta hieman kulhon kädensijan takaa, laita se kulhoon ja käännä myötäpäivään lukitaksesi kielekkeen kädensijan yläosaan.
- Jos lisää aineksia moottorin käydessä, nosta työnnin ulos putkesta, lisää ainekset putken kautta ja aseta työnnin takaisin.
 - Kannen nostamiseksi sitä on käännettävä vastapäivään sen avaamiseksi, nosta se sitten ylös.

KIEKON AVULLA

Yleiset kokoamisvaiheet esitetään kuvassa D.

1. Asenna kara moottoriyksikölle.
 2. Laske kulho moottoriyksikölle, käännä sitä myötäpäivään lukitaksesi sen paikalleen.
 3. Laske kiekko karan päälle viipalointi- tai raastepuoli ylöspäin riippuen siitä, haluatko viipaloida vai raastaa ainekset.
 4. Pitele putkella varustetusta kannesta hieman kulhon kädensijan takaa, laita se kulhoon ja käännä myötäpäivään lukitaksesi kielekkeen kädensijan yläosaan.
 5. Poista työntäjä ja pudota ainekset putkeen.
 6. Laita työntäjä takaisin ja käytä sitä työntämään ruoka-aineet varovasti putkeen.
- Älä käytä sormia tai työvälineitä ruoan syöttämiseksi putkeen – käytä vain työntäjää.
 - Älä anna kulhon täyttyä yli puolen välin – keskeytä ja tyhjennä se.
 - Kannen nostamiseksi sitä on käännettävä vastapäivään sen avaamiseksi, nosta se sitten ylös.

HOITO JA HUOLTO

1. Sammuta laite (0) ja irrota se verkosta.
2. Pyyhi moottoriyksikön ulkopuoli puhtaalla kostealla kankaalla.
3. Pese käsin irrotettavat osat.
4. Astianpesukoneen ankara ympäristö voi vaikuttaa pintojen viimeistelyyn. Vahinko on vain kosmeettinen eikä sen pitäisi vaikuttaa laitteen toimintaan.



Voit pestä nämä osat myös pesukoneessa.



KIERRÄTYS



Jotta vältettäisiin vaarallisista aineista ympäristölle ja terveydelle koituvat haitat, näillä symboleilla varustettuja laitteita sekä ladattavia ja kertakäyttöisiä paristoja ei saa hävittää lajittelemattomana sekajätteenä. Hävitä sähkö- ja elektroniikkatuotteet sekä, mikäli sovellettavissa, ladattavat ja kertakäyttöiset paristot asianmukaiseen viralliseen kierrätys-/keräilypisteeseen.

Resepitejä on saatavissa kotisivuillamme: <http://eu.russellhobbs.com/recipes/>

ЭЛЕКТРИЧЕСКИЙ КУХОННЫЙ КОМБАЙН

Прочтите инструкции, сохраните их, при передаче сопроводите инструкцией. Перед применением изделия снимите с него упаковку.

ВАЖНЫЕ МЕРЫ ПРЕДОСТОРОЖНОСТИ

Следуйте основным инструкциям по безопасности, включая следующие:

Использование данного устройства лицами с ограниченными физическими, сенсорными или умственными способностями, недостатком опыта или знаний допускается при условии контроля или инструктажа и осознания связанных рисков. Детям запрещено использовать устройство или играть с ним. Держите устройство и шнур вне досягаемости детей.

⚠ Чтобы избежать травм, будьте осторожны при обращении с ножами, опустошении кружки и очистке.

⚠ Не добавляйте горячую жидкость (выше 40°C), так как она может внезапно вырваться обратно с паром.

Неправильное использование прибора может привести к травме.

Отключите прибор от розетки перед сборкой, разборкой или очисткой.

Не оставляйте включенный прибор без присмотра.

Если кабель поврежден, он должен быть заменен производителем, сервисным агентом или другим квалифицированным лицом для предотвращения опасности.

- Не погружайте блок двигателя в жидкость.
- Выключайте прибор (0), перед тем как присоединить кружку к блоку двигателя.
- Прежде чем снять крышку с кружки или отсоединить кружку от блока двигателя, выключите прибор (0) и дождитесь, когда ножи перестанут вращаться.
- Не помещайте принадлежности в кувшин при включенном приборе.
- Используйте только принадлежности и насадки от производителя.
- Прибор не может работать от внешнего таймера или дистанционной системы управления.
- Не используйте прибор, если он поврежден или работает с перебоями.
- Во избежание перегрева прибора запрещается непрерывно использовать двигатель более 1 минуты. По истечении указанного времени отключите прибор минимум на 2 минуты для восстановления его работоспособности.

ТОЛЬКО ДЛЯ БЫТОВОГО ИСПОЛЬЗОВАНИЯ

ИЛЛЮСТРАЦИИ

- | | | |
|-----------------------|----------------------------|---|
| 1. Регулятор скорости | 7. Вал привода | 13. Загрузочное отверстие |
| 2. Шкала | 8. Нож измельчителя | 14. Пробка-толкатель |
| 3. Блок двигателя | 9. Насадка миксера | 15. Диск |
| 4. Ось | 10. Насадка кремовзбивалки | 16. Колпачок |
| 5. Кувшин блендера | 11. Фиксатор |  Можно мыть в посудомоечной машине |
| 6. Чаша | 12. Крышка | |

ПЕРЕД ПЕРВЫМ ИСПОЛЬЗОВАНИЕМ ПРИБОРА

Обратитесь к разделу «УХОД И ОБСЛУЖИВАНИЕ» и очистите прибор, чтобы удалить заводскую пыль и т. п.

ШКАЛА

На шкале изображается скорость ножа в об/мин (обороты в минуту).

В верхней строке рисунков показана скорость с пустой чашей.

В нижней строке рисунков показана скорость с полной чашей (до отметки max).

ОБЩИЕ УКАЗАНИЯ ПО ЭКСПЛУАТАЦИИ

1. Разместите блок двигателя на устойчивой и ровной поверхности.
 2. Установите кувшин на блок двигателя, а затем поверните его по часовой стрелке, чтобы зафиксировать.
 3. Соберите блок устройства и установите необходимые насадки в соответствии с желаемым целевым использованием.
 4. Убедитесь, что регулятор скоростей установлен на **0**.
 5. Вставьте вилку в розетку.
 6. Для запуска кухонного комбайна переместите регулятор скорости в положение 1, 2 или 3.
 7. Выключите прибор, переместив регулятор скорости в положение 0 и отсоединив устройство от розетки.
 8. Чтобы двигатель кухонного комбайна работал в импульсном режиме, удерживайте регулятор скорости в положении .
 9. Чтобы остановить блендер, отпустите регулятор скорости.
-

ИСПОЛЬЗОВАНИЕ БЛЕНДЕРА

Этапы общей сборки показаны на рис. А.

1. Установите кувшин на блок двигателя, а затем поверните его по часовой стрелке, чтобы зафиксировать.
 2. Снимите крышку.
 3. Ингредиенты поместите в чашу.
 4. Закройте кувшин блендера крышкой.
 5. Выровняйте выступы на крышке-заглушке с прорезями в отверстии, установите крышку-заглушку и проверните ее по часовой стрелке для фиксации.
 6. Запрещается включать прибор, не закрутив колпачок.
 7. Для добавления ингредиентов во время работы блендера снимите колпачок, влейте необходимые ингредиенты через отверстие и установите колпачок на место.
 8. По окончании работы выключите прибор (**0**) и отключите его от сети.
 9. Поверните кувшин против часовой стрелки, а затем снимите его с блока двигателя.
-

ДРОБЛЕННЫЙ ЛЕД

1. Для получения наилучших результатов заполните кувшин кубиками льда на 150 - 500 мл.
 2. Закройте кувшин блендера крышкой, после чего:
 3. Поверните регулятор скорости в положение  на секунду или две, затем отпустите его.
 4. Проверьте результат и при необходимости отрегулируйте настройки.
-

ИСПОЛЬЗОВАНИЕ КОМБАЙНА

Этапы общей сборки показаны на рис. В.

1. Установите ось на блок двигателя.
2. Установите чашу на блок двигателя, а затем поверните ее по часовой стрелке, чтобы зафиксировать.
3. Установите вал привода.
4. Установите нож измельчителя.
5. Поместите ингредиенты в чашу.
6. Удерживая крышку за загрузочное отверстие слегка позади ручки чаши, установите ее на чашу и поверните по часовой стрелке, чтобы защелкнуть фиксатор на верхней части ручки.
7. По окончании работы выключите прибор (**0**) и отключите его от сети.
8. Поверните кувшин против часовой стрелки, а затем снимите его с блока двигателя.



ИСПОЛЬЗОВАНИЕ НАСАДОК МИКСЕРА, КРЕМОВЗБИВАЛКИ

Этапы общей сборки показаны на рис. С.

Используйте миксер для смешивания ингредиентов.

Используйте кремозвбивалки для замешивания теста, взбивания яиц и взбивания яично-сахарной смеси.

1. Установите ось на блок двигателя.
 2. Установите чашу на блок двигателя, а затем поверните ее по часовой стрелке, чтобы зафиксировать.
 3. Установите вал привода.
 4. Установите миксер или насадку кремозвбивалки.
 5. Поместите ингредиенты в чашу.
 6. Удерживая крышку за загрузочное отверстие слегка позади ручки чаши, установите ее на чашу и поверните по часовой стрелке, чтобы защелкнуть фиксатор на верхней части ручки.
- Для добавления ингредиентов при работающем двигателе извлеките толкатель из загрузочного отверстия, добавьте ингредиенты через отверстие и верните толкатель на место.
 - Чтобы снять крышку, поверните ее против часовой стрелки для разблокировки, а затем поднимите ее.

С ДИСКОМ

Этапы общей сборки показаны на рис. D.

1. Установите ось на блок двигателя.
 2. Установите чашу на блок двигателя, а затем поверните ее по часовой стрелке, чтобы зафиксировать.
 3. Опустите диск на ось таким образом, чтобы сторона для нарезки ломтиками или натирания на терку была направлена вверх, в зависимости от того, что необходимо сделать с ингредиентами.
 4. Удерживая крышку за загрузочное отверстие слегка позади ручки чаши, установите ее на чашу и поверните по часовой стрелке, чтобы защелкнуть фиксатор на верхней части ручки.
 5. Снимите пробку-толкатель и засыпьте ингредиенты через загрузочное отверстие.
 6. Установите пробку-толкатель обратно и с ее помощью осторожно протолкните ингредиенты вниз по трубке.
- Не используйте пальцы или кухонные ножи для проталкивания ингредиентов – только пробку-толкатель.
 - Не допускайте заполнения чаши более чем наполовину — остановитесь и опустошите ее.
 - Чтобы снять крышку, поверните ее против часовой стрелки для разблокировки, а затем поднимите ее.

УХОД И ОБСЛУЖИВАНИЕ

1. Выключите прибор (0) и отсоедините его от сети.
2. Вытрите внешнюю часть блока двигателя влажной тряпкой.
3. Съемные детали следует мыть вручную.
4. Экстремальная среда внутри прибора может влиять на покрытие.
5. Повреждения могут быть только внешними, не влияющими на работу прибора.



Эти детали можно мыть в посудомоечной машине.

ПОВТОРНАЯ ПЕРЕРАБОТКА



Во избежание воздействия вредных веществ на окружающую среду и здоровье приборы и батареи одноразового или многократного использования, помеченные одним из этих символов, необходимо утилизировать отдельно от несортированных бытовых отходов. Обязательно утилизируйте электрические и электронные изделия, а также (если это применимо) батареи одноразового или многократного использования в соответствующих официальных пунктах повторной переработки / сбора отходов.

Рецепты можно найти на нашем веб-сайте <http://eu.russellhobbs.com/recipes/>

Přečtěte si pokyny a uschovejte je. Pokud zařízení předáte dál, předejte ho i s návodem. Před použitím odstraňte všechny obaly.

DŮLEŽITÁ BEZPEČNOSTNÍ OPATŘENÍ

Dodržujte základní bezpečnostní pokyny, jako jsou:

Tento přístroj mohou používat osoby se sníženými fyzickými, sensorickými či mentálními schopnostmi nebo osoby, které výrobek nikdy nepoužívaly nebo jej neznají, pokud tak činí pod dozorem/byly poučeny a rozumí souvisejícím rizikům. Přístroj nesmí používat děti nebo si s ním hrát. Přístroj i kabel udržujte mimo dosah dětí.

⚠ Při manipulaci s noži a vyprazdňování a čištění džbánu buďte opatrní, abyste předešli případnému zranění.

⚠ Nepřidávejte horkou tekutinu (nad 40°C), může vystříknout z důvodu prudkého odpaření.

Nesprávné použití zařízení může vést ke zranění.

Před montáží, demontáží či čištěním přístroj vypojte ze sítě.

Pokud je přístroj v zásuvce, nenechávejte ho bez dozoru.

Pokud je poškozený kabel, musí jej vyměnit výrobce, jeho servisní zástupce nebo osoba podobně kvalifikovaná, aby nedošlo k riziku.

- Jednotku motoru nenamáčejte.
- Přístroj před upevněním džbánu na jednotku motoru vypněte (0).
- Přístroj před sejmutím víčka džbánu či vyjmutím džbánu z jednotky motoru vypněte (0) a vyčkejte, dokud se nože zcela nezastaví.
- Po dobu, kdy je přístroj zapojen v síti, do džbánu ničím nesahejte.
- Nepoužívejte příslušenství nebo přídavné prvky mimo těch, které dodáváme my.
- Nepoužívejte spotřebič pro jiný účel, než je uvedeno v těchto pokynech.
- Nepoužívejte spotřebič, je-li poškozen nebo se objevují poruchy.
- Motor nesmí soustavně běžet déle než 1 minuta, mohl by se přehřát. Po 1 minutu provozu přístroj alespoň na 2 minuty vypněte, aby si odpočinul.

JEN PRO DOMÁCÍ POUŽITÍ

NÁKRESY

- | | | |
|-----------------------|----------------------|---|
| 1. Ovládání rychlosti | 7. Hnací hřídel | 13. Trubice |
| 2. Ukazatel | 8. Sekací nůž | 14. Tlačný díl |
| 3. Jednotka motoru | 9. Hnětací nástavec | 15. Disk |
| 4. Vřeteno | 10. Šlehací nástavec | 16. Klobouček |
| 5. Džbán mixéru | 11. Jazyček |  Vhodné pro mytí v myčce |
| 6. Mísy | 12. Víčko | |

PŘED PRVNÍM POUŽITÍM

Nahlédněte do oddílu „PÉČE A ÚDRŽBA“ a přístroj vyčistěte, odstraňte výrobní nečistoty atd.

UKAZATEL

Na ukazateli je uvedena rychlost nože v rpm (otáčky za minutu).

Horní řada čísel udává rychlost s prázdnou nádobou nebo prázdnou mísou.

Dolní řada čísel udává rychlost s plnou nádobou nebo plnou mísou (ke značce max).



BĚŽNÝ PROVOZ

1. Jednotku motoru umístěte na stabilní a rovný povrch.
2. Nasadte džbán na jednotku motoru, pak džbánem otáčejte ve směru hodinových ručiček, dokud nezacvakne.
3. Sestavte přístroj a nasadte požadované doplňky podle toho, jakým způsobem jej chcete použít.
4. Přesvědčte se, že rychlost je nastavena na **0**.
5. Zasuňte zástrčku do zásuvky.
6. Kuchyňský robot spustíte přepnutím ovladače rychlosti do polohy 1, 2 nebo 3.
7. Přístroj vypnete přepnutím ovladače rychlosti do polohy 0 a následným vytažením ze sítě.
8. Pokud u kuchyňského robotu chcete použít funkci jednotlivých kontrolovaných záběrů, ovladač rychlosti přidržte v poloze ©.
9. Uvolněním ovladače se mixér zastaví.

POUŽITÍ MIXÉRU

Obecné pokyny pro montáž jsou uvedeny na obrázku A.

1. Nasadte džbán mixéru na jednotku motoru, pak džbánem otáčejte ve směru hodinových ručiček, dokud nezacvakne.
2. Sejměte poklici.
3. Dejte do džbánu ingredience.
4. Nasadte víko na mixovací džbán mixéru.
5. Klobouček natočte tak, aby výstupky na něm směřovaly k výřezům v otvoru víčka. Klobouček usadte a otočte jím ve směru hodinových ručiček, čímž ho uzamknete.
6. Bez nasazení kloboučku přístroj nezapínejte.
7. Pokud chcete ingredience přidat během provozu mixéru, sejměte klobouček a vložte nové ingredience skrze otvor. Pak klobouček opět nasadte.
8. Až budete hotovi, přístroj vypněte (**0**) a vypojte ze sítě.
9. Otočte džbánem proti směru hodinových ručiček a z jednotky motoru jej sejměte.

DRČENÍ LEDU

1. Nejlepších výsledků dosáhnete, když do džbánu vložíte 150ml až 500ml kostek ledu.
2. Nasadte víčko na mixér.
3. Ovládáním rychlosti otočte na vteřinu či dvě na ©, pak ho uvolněte.
4. Zkontrolujte výsledek a rozhodněte se, zda pokračovat.

POUŽITÍ KUCHYŇSKÉHO ROBOTY

Obecné pokyny pro montáž jsou uvedeny na obrázku B.

1. Upevněte vřeteno na horní část jednotky motoru.
2. Na jednotku motoru nasadte mísu a následně mísou otočte ve směru hodinových ručiček, aby se v místě uzamkla.
3. Nasadte hnací hřídel.
4. Nasadte sekací nůž.
5. Do mísy vložte ingredience.
6. Víko uchopte tak, aby trubice byla mírně za držadlem mísy. Víko usadte na mísu a pro zamknutí jím otočte ve směru hodinových ručiček, aby západka zacvakla do vrchní části držadla.
7. Až budete hotovi, přístroj vypněte (**0**) a vypojte ze sítě.
8. Otočte džbánem proti směru hodinových ručiček a z jednotky motoru jej sejměte.

POUŽITÍ HNĚTACÍHO/ŠLEHACÍHO NÁSTAVCE

Obecné pokyny pro montáž jsou uvedeny na obrázku C.

Míšač používejte na smíchání ingrediencí.

Šlehač používejte ke šlehání do zhoustnutí nebo k šlehání vajec a šlehání vajec s cukrem.

1. Upevněte vřeteno na horní část jednotky motoru.

2. Na jednotku motoru nasadte mísu a následně mísou otočte ve směru hodinových ručiček, aby se v místě uzamkla.
 3. Nasadte hnací hřídel.
 4. Nasadte míchací nebo šlehací nástavec.
 5. Do mísy vložte ingredience.
 6. Víko uchopte tak, aby trubice byla mírně za držadlem mísy. Víko usadte na mísu a pro zamknutí jím otočte ve směru hodinových ručiček, aby západka zacvakla do vrchní části držadla.
- Pokud si přejete přidat ingredience za chodu motoru, vysuňte z trubice tlačný díl, trubici přidejte ingredience a potom tlačný díl zasuněte zpět.
 - Otočením víčka proti směru hodinových ručiček víčko odemknete a pak sejmete.

PĚTKOVÁNÍ/STROUHÁNÍ

Obecné pokyny pro montáž jsou uvedeny na obrázku D.

1. Upevněte vřeteno na horní část jednotky motoru.
 2. Na jednotku motoru nasadte mísu a následně mísou otočte ve směru hodinových ručiček, aby se v místě uzamkla.
 3. Nasadte kotouč shora na vřeteno tak, aby plátkovací nebo strouhací strana směřovala nahoru, podle toho, zda si přejete ingredience naplátkovat nebo nastrouhat.
 4. Víko uchopte tak, aby trubice byla mírně za držadlem mísy. Víko usadte na mísu a pro zamknutí jím otočte ve směru hodinových ručiček, aby západka zacvakla do vrchní části držadla.
 5. Vytáhněte tlačný díl a do trubice nasypete ingredience.
 6. Tlačný díl dejte zpět a na ingredience jím jemně tlačte, aby mohly trubici projít.
- Nikdy nestlačujte potraviny v trubici prsty nebo přiborem – používejte pouze tlačný díl.
 - Nedovolte, aby se mísa naplnila přibližně více než z poloviny – přístroj vypněte a mísu vyprázdněte.
 - Otočením víčka proti směru hodinových ručiček víčko odemknete a pak sejmete.

PÉČE A ÚDRŽBA

1. Příklad vypněte (0) a vytáhněte jej ze zásuvky.
2. Vnější část jednotky motoru otřete čistým vlhkým hadříkem.
3. Ručně umyjte snímatelné díly.
4. Extrémní prostředí uvnitř myčky může ovlivnit povrchovou úpravu zařízení.
5. Poškození je pak pouze kosmetického rázu, čili nemělo by dojít k ovlivnění provozu přístroje.

 Tyto díly můžete umýt v myčce na nádobí.



RECYKLACE



Aby nedocházelo k ničení životního prostředí a zdraví kvůli obsaženým nebezpečným látkám, přístroje a dobíjecí i nedobíjecí baterie označené jedním z těchto symbolů nesmějí být vyhazovány do směsného komunálního odpadu. Elektrické a elektronické výrobky, a pokud to přísluší, i dobíjecí i nedobíjecí baterie, vždy likvidujte na oficiálním recyklačním/sběrném místě.

Recepty naleznete na našich internetových stránkách <http://eu.russellhobbs.com/recipes/>

Prečítajte si pokyny a odložte tak, aby ste ich mohli priložiť pri prípadnom odovzdaní výrobku niekomu inému. Pred použitím odstráňte všetky obaly.

DÔLEŽITÉ BEZPEČNOSTNÉ OPATRENIA

Dodržujte základné bezpečnostné opatrenia, vrátane:

Tento prístroj môžu používať osoby so zníženými fyzickými, zmyslovými alebo duševnými schopnosťami alebo nedostatkom skúseností a znalostí ak sú pod dozorom/vedením a uvedomujú si s tým spojené riziká. Deti sa s prístrojom nesmú hrať, ani ho používať. Uchovávajte prístroj a kábel mimo dosahu detí.

⚠ Pri manipulácii s nožmi, vyprázdňovaní nádoby a čistení dávajte pozor, aby ste sa neporanili.

⚠ Nepridávajte horúce tekutiny (teplota vyššia ako 40 °C), pretože môžu vystreknúť vplyvom náhleho nahromadenia pary.

Nesprávne používanie spotrebiča môže viesť k poraneniu.

Spotrebič vytiahnite zo zásuvky pred zložením, rozložením alebo čistením.

Nenechávajte prístroj bez dozoru, keď je zapnutý v elektrickej sieti.

Ak je prírodný kábel poškodený, musí byť vymenený výrobcom, jeho servisným technikom alebo iným kvalifikovaným odborníkom, aby nedošlo k riziku.

- Pohonnú jednotku neponárajte do tekutiny.
- Pred založením nádoby na pohonnú jednotku vypnite tlačidlom (0).
- Vypnite tlačidlom (0) a predtým, než odstránite viečko alebo nádobu zložíte z pohonnej jednotky počkajte, kým sa nože úplne nezastavia.
- Nevkladajte do nádoby kuchynské náradie, keď je prístroj zapojený v elektrickej sieti.
- Nepoužívajte iné doplnky alebo vybavenie ako tie, ktoré boli dodané.
- Nepoužívajte spotrebič na iné účely ako tie, ktoré sú popísané v týchto pokynoch.
- Nepoužívajte tento spotrebič, ak je poškodený alebo vznikne porucha.
- Nenechajte motor bežať viac ako 1 minútu bez prestávky, môže sa prehriať. Potom nechajte motor 2 minúty postáť.

LEN NA DOMÁCE POUŽITIE

DIELY

- | | | |
|-------------------------|---------------------------|--|
| 1. Ovládač rýchlosti | 7. Pohonný hriadeľ | 13. Trubica |
| 2. Ukazovateľ Rýchlosti | 8. Sekáčik | 14. Piest |
| 3. Pohonná jednotka | 9. Nadstavec na miešanie | 15. Disk |
| 4. Kolík | 10. Nadstavec na šľahanie | 16. Kruhový uzáver |
| 5. Nádoba mixéra | 11. Uško |  Vhodný do umývačky riadu |
| 6. Nádoba | 12. Viečko | |

PRED PRVÝM POUŽITÍM

Otočte na „STAROSTLIVOSŤ A ÚDRŽBA“ a vyčistite prístroj, aby ste odstránili prach z výroby a pod.

UKAZOVATEĽ RÝCHLOSTI

Ukazovateľ rýchlosti zobrazuje rýchlosť noža v ozm (otáčky za minútu).

Vrchný rad číslic ukazuje rýchlosť s prázdnu nádobou alebo misou.

Spodný rad číslic ukazuje rýchlosť s plnou nádobou alebo misou (po značku max).

VŠEOBECNÁ PREVÁDZKA

1. Pohonnú jednotku položte na pevný a rovný povrch.
2. Kábel vedte tak, aby nikde neprečnieval, nebol spustený alebo zachytený.
3. Jednotku poskladajte a pripevnite všetky potrebné doplnky podľa toho, ako ju chcete použiť.
4. Skontrolujte, či je ovládač rýchlosti nastavený na **0**.
5. Vložte zástrčku do zásuvky na stene.
6. Na spustenie kuchynského robota posuňte ovládač rýchlosti do polohy 1, 2 alebo 3.
7. Prístroj vypnite posunutím ovládača rýchlosti do polohy 0 a vyťahnite ho z elektrickej zásuvky.
8. Ovládač rýchlosti podržte v polohe  a pušťajte kuchynský robot v krátkych, riadených impulzoch vysokej rýchlosti.
9. Na zastavenie ovládač uvoľnite.

POUŽÍVANIE MIXÉRA

Všeobecné kroky pri skladaní sú zobrazené na obrázku A.

1. Nádobu mixéra položte na pohonnú jednotku a otočte ňou v smere hodinových ručičiek, aby ste ju ukotvili na mieste.
2. Zložte vrchnák.
3. Vložte do nádoby potraviny.
4. Na nádobu mixéra založte viečko.
5. Výstupky na kruhovom uzáveru priložte k otvoru vo viečku, nasadte kruhový uzáver a otočením v smere hodinových ručičiek ho uzamknite.
6. Bez nasadenia kruhového uzáveru prístroj nezapínajte.
7. Ak chcete pridať potraviny počas mixovania, vyberte kruhový uzáver, vlejte nové prísady cez otvor, potom kruhový uzáver znovu založte.
8. Po skončení vypnite prístroj (**0**) a vyťahnite ho zo zásuvky.
9. Otočte nádobu proti smeru hodinových ručičiek a zložte ju z pohonnej jednotky.

DRVENIE ĽADU

1. Pre dosiahnutie najlepších výsledkov naplňte nádobu 150 až 500 ml kociek ľadu.
2. Založte viečko na mixér a potom:
3. Otočte ovládačom rýchlosti  na sekundu až dve, potom ho uvoľnite.
4. Skontrolujte výsledok, a pokračujte podľa neho.



POUŽÍVANIE KUCHYNSKÉHO ROBOTA

Všeobecné kroky pri skladaní sú zobrazené na obrázku B.

1. Stredový kolík pripevnite na vrchnú časť pohonnej jednotky.
2. Nádobu položte na pohonnú jednotku a otočte ňou v smere hodinových ručičiek, aby ste ju ukotvili na mieste.
3. Založte pohonný hriadeľ.
4. Založte sekáčik.
5. Suroviny vložte do nádoby.
6. Viečko s trubicou držte mierne za rukoväť nádoby, založte ho na nádobu a otočte ním v smere hodinových ručičiek tak, aby ste uško ukotvili vo vrchnej časti rukoväte.
7. Po skončení vypnite prístroj (**0**) a vyťahnite ho zo zásuvky.
8. Otočte nádobu proti smeru hodinových ručičiek a zložte ju z pohonnej jednotky.

POUŽÍVANIE NADSTAVCA NA NADSTAVCA NA ŠĽAHANIE

Všeobecné kroky pri skladaní sú zobrazené na obrázku C.

Mixér používajte na zmiešanie surovín.

Nadstavec na šľahanie používajte na šľahanie do zhrustnutia, vyšľahanie vajčiek a na vyšľahanie vajec s cukrom.

1. Stredový kolík pripevnite na vrchnú časť pohonnej jednotky.

2. Nádobu položte na pohonnú jednotku a otočte ňouv smere hodinových ručičiek, aby ste ju ukotvili na mieste.
 3. Založte pohonný hriadeľ.
 4. Založte mixér alebo nadstavec na ťlahanie.
 5. Suroviny vložte do nádoby.
 6. Viečko s trubicou držte mierne za rukoväťou nádoby, založte ho na nádobu a otočte ním v smere hodinových ručičiek tak, aby ste uško ukotvili vo vrchnej časti rukoväte.
- Na pridávanie surovín počas chodu motora vyberte zatláčadlo z trubice, pridajte suroviny cez trubicu a zatláčadlo vráťte na miesto.
 - Viečko zložte tak, že ním otočíte proti smeru hodinových ručičiek až na doraz a zodvihnete ho.

KRÁJANIE/STRÚHANIE

Všeobecné kroky pri skladaní sú zobrazené na obrázku D.

1. Stredový kolík pripevnite na vrchnú časť pohonnej jednotky.
 2. Nádobu položte na pohonnú jednotku a otočte ňouv smere hodinových ručičiek, aby ste ju ukotvili na mieste.
 3. Disk založte cez vrchnú časť kolíka tak, aby strana krájača alebo strúhadla smerovala nahor, v závislosti od toho, či chcete suroviny krájať alebo strúhať.
 4. Disk založte cez vrchnú časť kolíka tak, aby strana krájača alebo strúhadla smerovala nahor, v závislosti od toho, či chcete suroviny krájať alebo strúhať.
 5. Piest vyberte a suroviny pridávajte cez trubicu.
 6. Vráťte piest na miesto a použite ho na jemné potlačenie surovín dolu trubicou.
- Na potlačenie potravín dolu trubicou nepoužívajte prsty ani príbor – iba piest.
 - Nedovoľte, aby sa nádoba naplnila viac ako do polovice - zastavte a vyprázdňte ju.
 - Viečko zložte tak, že ním otočíte proti smeru hodinových ručičiek až na doraz a zodvihnete ho.

STAROSTLIVOSŤ A ÚDRŽBA

1. Vypnite prístroj (0) a vytiahnite ho zo zásuvky.
 2. Povrch pohonnej jednotky utrite čistou navlhčenou utierkou.
 3. Odnímateľné časti umývajte ručne.
 4. Extrémne prostredie v umývačke riadu môže zmeniť povrchovú úpravu príslušenstva.
 5. Prípadné poškodenie by malo byť iba kozmetické, a nemalo by ovplyvniť fungovanie prístroja.
-  Tieto časti môžete umývať v umývačke riadu.

RECYKLÁCIA



Abymedochádzalo k ohrozeniu zdravia a životného prostredia vplyvom nebezpečných látok, prístroje a nabíjacie a nenabíjacie batérie označené niektorým z týchto symbolov nesmú byť likvidované s netriedeným komunálnym odpadom. Elektrické a elektronické výrobky a prípadne nabíjacie a nenabíjacie batérie vždy odovzdajte na príslušnom oficiálnom mieste pre recykláciu / zber.

Recepty nájdete na našej webstránke <http://eu.russellhobbs.com/recipes/>

Instrukcję należy przeczytać, zachować, przekazać kolejnemu użytkownikowi, jeśli odstępujemy urządzenie innej osobie. Wyjmij z opakowania przed użyciem.

WSKAZÓWKI DOTYCZĄCE BEZPIECZEŃSTWA

Postępuj zgodnie ze wskazówkami dotyczącymi bezpieczeństwa, między innymi:

Urządzenie może być używane przez osoby o ograniczonej sprawności fizycznej, czuciowej lub psychicznej lub osoby niemające doświadczenia lub znajomości urządzenia, jeżeli odbywa się to pod nadzorem / z instruktążem, oraz są świadome istniejących zagrożeń. Dzieci nie powinny używać lub bawić się urządzeniem.

Przechowuj urządzenie i przewód z dala od dzieci.

⚠ Aby uniknąć obrażeń, przy opróżnianiu dzbanka i czyszczeniu, ostrożnie obchodź się z nożami.

⚠ Nie wlewaj do urządzenia gorących płynów (powyżej 40C), gwałtownie wytworzona para wodna może spowodować wylanie się płynu z dzbanka. Niewłaściwe użytkowanie urządzenia może spowodować obrażenia ciała.

Przed montażem, demontażem lub czyszczeniem urządzenia, wyjmij wtyczkę z gniazdka.

Nie pozostawiaj włączonego urządzenia bez nadzoru.

Jeżeli przewód zasilający ulegnie uszkodzeniu, powinien być wymieniony przez producenta, jego serwis techniczny lub specjalistyczny zakład naprawczy w celu uniknięcia zagrożenia.

- Nie zanurzaj podstawy z silnikiem w cieczy.
- Wyłącz urządzenie (0) przed połączeniem dzbanka z podstawą silnika.
- Wyłącz urządzenie (0) i poczekaj aż ostrza się zatrzymają, przed zdjęciem pokrywy z dzbanka, albo zdjęciem dzbanka z podstawy silnika.
- Nie wkładaj akcesoriów do dzbanka, gdy urządzenie jest podłączone do zasilania.
- Nie używaj innych akcesoriów niż te, które są dostarczone z urządzeniem.
- Nigdy nie używaj urządzenia niezgodnie z jego przeznaczeniem określonym w niniejszej instrukcji.
- Nigdy nie używaj uszkodzonego urządzenia lub jeśli zaczęło wadliwie działać.
- W celu uniknięcia przegrzania urządzenia, nie należy użytkować urządzenia w sposób ciągły dłużej jak przez 1 minuta. Po 1 minuta przerwij pracę na co najmniej 2 minuty.

TYLKO DO UŻYTKU DOMOWEGO

RYSUNKI

- | | | |
|--------------------------|-----------------------------------|--|
| 1. Regulacja prędkości | 8. Ostrze do siekania | 14. Popychacz |
| 2. Wskaźnik | 9. Ostrze do blendowania | 15. Rozdrabniająca |
| 3. Podstawa z silnikiem | 10. Ubijacz | 16. Korek |
| 4. Wrzecziono | 11. Ramka |  Można myć w zmywarce |
| 5. Kielich | 12. Pokrywa | |
| 6. Misa do rozdrabniania | 13. Rurka do wkładania składników | |
| 7. Dzbanek | | |

WSKAŹNIK Wskaźnik pokazuje prędkość ostrza w rpm (obrotów na minutę).

W górnym rzędzie cyfr jest pokazywana prędkość przy pustym dzbanku lub pustej misce.

W dolnym rzędzie cyfr jest pokazywana prędkość przy pełnym dzbanku lub pełnej misce (do oznaczenia max).



PRZED PIERWSZYM UŻYCIEM

Przejdź do "KONSERWACJA I OBSŁUGA" i oczyść urządzenie w celu usunięcia zanieczyszczeń produkcyjnych, itd.

OGÓLNA EKSPLOATACJA

1. Ustaw podstawę z silnikiem na stabilnej, poziomej powierzchni.
 2. Ustaw dzbanek na podstawie z silnikiem, a następnie przekręć dzbanek ruchem wskazówek zegara, aby zablokować go w miejscu.
 3. Zmontuj urządzenie i załóż wszystkie akcesoria wymagane do przewidzianego użycia.
 4. Sprawdź, czy regulacja prędkości jest ustawiona na **0**.
 5. Włóż wtyczkę do gniazdka sieciowego.
 6. Przesuń regulację prędkości w położenie 1,2 lub 3, aby uruchomić robot kuchenny.
 7. Wyłącz urządzenie przesuwając regulację prędkości w położenie 0 i wyciągnij przewód z gniazdka sieciowego.
 8. Przesuń i przytrzymaj regulację prędkości w położenie **Ⓢ** do pracy robota kuchennego w krótkich, sterowanych impulsach.
 9. Zwolnij regulację prędkości, aby zatrzymać.
-

ZASTOSOWANIE BLENDERA

Kolejne kroki przy montażu pokazano na rysunku A.

1. Ustaw dzbanek na podstawie z silnikiem, a następnie przekręć dzbanek ruchem wskazówek zegara, aby zablokować go w miejscu.
 2. Zdejmij pokrywę.
 3. Włóż składniki do dzbanka.
 4. Załóż pokrywę na dzbanek do blendowania.
 5. Ustaw korek w taki sposób, aby dopasował się do otworu w pokrywie i obróć w prawo, aby zamknąć.
 6. Nie używaj urządzenia bez zamocowanego korka.
 7. Aby dodać składnik w trakcie pracy blendera, wyjmij korek, wlej przez otwór nowy składnik, załóż korek z powrotem.
 8. Po skończonej pracy wyłącz urządzenie (**0**) i wyciągnij przewód z gniazdka.
 9. Przekręć dzbanek w kierunku przeciwnym do wskazówek zegara i zdejmij go z podstawy.
-

POKRUSZONY LÓD

1. Aby uzyskać najlepsze wyniki, napełnij dzbanek kostkami lodu pomiędzy oznaczeniem 150ml a 500ml.
 2. Załóż pokrywę na kielich i następnie.
 3. Przekręć pokrętło regulacji prędkości na **Ⓢ** przez sekundę lub dwie, a następnie zwolnij ją.
 4. Zobacz czy lód został pokruszony.
-

STOSOWANIE ROBOTA

Kolejne kroki przy montażu pokazano na rysunku B.

1. Zamontuj wrzeciono na górnej części pokrywy miski.
2. Ustaw dzbanek na podstawie z silnikiem, a następnie przekręć dzbanek ruchem wskazówek zegara, aby zablokować go w miejscu.
3. Załóż podporę.
4. Załóż ostrze do siekania.
5. Włóż składniki do dzbanka.
6. Przytrzymaj pokrywę z rurką nieco za uchwytem miski, ustaw ją na dzbanku a następnie przekręć w prawo, aby zatrasnąć klapkę w górnej części uchwyty.
7. Po skończonej pracy wyłącz urządzenie (**0**) i wyciągnij przewód z gniazdka.
8. Przekręć misę w kierunku przeciwnym wskazówkom zegara i zdejmij ją z podstawy.

UŻYWANIE NASADEK OSTRZA DO OSTRZA DO BLENDOWANIA/UBIJACZA

Kolejne kroki przy montażu pokazano na rysunku C.

Do mieszania składników używaj ostrza do blendowania.

Do ubijania śmietany, jajek, jajek z cukrem stosuj ubijaczkę.

1. Zamontuj wrzeciono na górnej części pokrywy miski.
 2. Ustaw dzbanek na podstawie z silnikiem, a następnie przekręć dzbanek ruchem wskazówek zegara, aby zablokować go w miejscu.
 3. Załóż podporę.
 4. Załóż nasadkę z ostrzem do blendowania lub ubijaczem.
 5. Włóż składniki do dzbanka.
 6. Przytrzymaj pokrywę z rurką nieco za uchwytem miski, ustaw ją na dzbanku a następnie przekręć w prawo, aby zatrzasknąć kłapkę w górnej części uchwyty.
- Aby dodać składniki w trakcie pracy urządzenia, wyjmij popychacz z rury, dodaj składniki przez rurkę i ponownie załóż popychacz.
 - Aby zdjąć pokrywę, obróć ją w lewo, aby odblokować, a następnie podnieś ją.

ROZDRABNIANIE/TARCIE

Kolejne kroki przy montażu pokazano na rysunku D.

1. Zamontuj wrzeciono na górnej części pokrywy miski.
 2. Ustaw dzbanek na podstawie z silnikiem, a następnie przekręć dzbanek ruchem wskazówek zegara, aby zablokować go w miejscu.
 3. Nałóż tarczę na wierzch wrzeciona, stroną siekającą lub rozdrabniającą skierowaną ku górze, w zależności od tego, czy chcesz składniki pokroić czy zetrzeć.
 4. Przytrzymaj pokrywę z rurką nieco za uchwytem miski, ustaw ją na dzbanku a następnie przekręć w prawo, aby zatrzasknąć kłapkę w górnej części uchwyty.
 5. Wyjmij popychacz i dodaj składniki przez rurkę.
 6. Włóż ponownie popychacz, i użyj go do delikatnego przepchnięcia składników przez rurkę.
- Nie używaj palców ani sztućców do przepychania żywności w dół rurki - tylko popychacza.
 - Nie pozwól, aby dzbanek był pełny nie więcej niż w połowie - zatrzymaj i go opróżnij.
 - Aby zdjąć pokrywę, obróć ją w lewo, aby odblokować, a następnie podnieś ją.

KONSERWACJA I OBSŁUGA

1. Wyłącz urządzenie (0) i wyciągnij przewód z gniazdka sieciowego.
2. Użyć wilgotnej ściereczki do oczyszczenia obudowy silnika.
3. Inne części należy myć ręcznie.
4. Środki używane w zmywarkach mogą źle wpłynąć na wykończenie powierzchni urządzenia.
5. Szkody po wyjęciu ze zmywarki mogą być tylko kosmetyczne i nie powinny wpływać na działanie urządzenia.

 Te części można myć w zmywarce.

RECYKLING



Aby uniknąć problemów środowiskowych i zdrowotnych spowodowanych niebezpiecznymi substancjami, sprzętu, akumulatorów i baterii oznaczonych jednym z tych symboli nie należy wyrzucać z nieposortowanymi odpadami komunalnymi. Produkty elektryczne i elektroniczne, w tym, baterie jednorazowe i akumulatory, należy zawsze utylizować w odpowiednim publicznym punkcie zbiórki odpadów/recyklingu.

Przepisy są dostępne na naszej stronie internetowej <http://eu.russellhobbs.com/recipes/>

Pročitajte upute, držite ih na sigurnom mjestu, prosljedite ih ako dajete uređaj. Uklonite cijelo pakiranje prije uporabe.

VAŽNE SIGURNOSNE MJERE

Poštujte osnovne sigurnosne mjere, uključujući slijedeće:

Ovaj uređaj mogu koristiti osobe smanjenih tjelesnih, osjetilnih ili mentalnih sposobnosti ili osobe koje ne raspolažu iskustvom i znanjem ako su pod nadzorom ili rade po uputama, te razumiju uključene opasnosti. Djeca ne smiju koristiti niti se igrati s uređajem. Držite uređaj i kabel van dosega djece.

⚠ Da bi se izbjegla ozljeda, pazite kod rukovanja oštricama, pražnjenja vrča i čišćenja.

⚠ Nemojte dodavati vruću tečnost (preko 40°C); usljed iznenadnog isparavanja može doći do njenog izbacivanja.

Pogrešna uporaba aparata može uzrokovati ozljedu.

Izvucite utikač iz utičnice prije sastavljanja, rastavljanja i čišćenja.

Nemojte ostavljati aparat bez nadzora dok je uključen u utičnicu.

Ako je kabel oštećen, radi izbjegavanja opasnosti, mora ga zamijeniti proizvođač, ovlašteni servis ili osoba slične stručnosti.

- Nemojte uranjati motornu jedinicu u tekućinu.
- Prije postavljanja vrča na motornu jedinicu, isključite uređaj (0).
- Isključite uređaj (0) i, prije nego što skinete poklopac s vrča ili vrč s motorne jedinice, sačekajte dok se sječiva ne zaustave.
- Ne stavljajte pomagala u vrč dok je uređaj ukopčan u utičnicu.
- Nemojte koristiti dijelove ili dodatke drugih proizvođača.
- Nemojte koristiti uređaj u bilo koje druge svrhe osim onih opisanih u ovim uputama.
- Nemojte koristiti uređaj ako je oštećen ili neispravan.
- Nemojte dozvoliti da motor radi bez prekida više od 1 minuta, jer se može pregrijati. Poslije 1 minuta, isključite ga najmanje 2 minute da bi se ponovo doveo u radno stanje.

ISKLUČIVO ZA KUĆNU UPORABU

CRTEŽI

- | | | |
|------------------------------|-------------------------|--|
| 1. Regulator kontrole brzine | 7. Pogonska osovina | 13. Cijev za umetanje sastojaka |
| 2. Mjerač | 8. Oštrica za sjeckanje | 14. Potiskivač |
| 3. Motorna jedinica | 9. Nastavak miksera | 15. Disk |
| 4. Osovina | 10. Nastavak za kremu | 16. Čep |
| 5. Vrč blendera | 11. Ježičak |  Prikladno za pranje u perilici |
| 6. Posuda | 12. Poklopac | |

PRIJE PRVE UPORABE

Pređite na „ČIŠĆENJE I ODRŽAVANJE“ i očistite uređaj, kako biste uklonili prašinu nastalu tokom proizvodnje, itd.

MJERAČ

Mjerač prikazuje brzinu oštrice u rpm (okretajima u minuti).

Gornji red znamenki prikazuje brzinu s praznim vrčem ili posudom.

Donji red znamenki prikazuje brzinu s punim vrčem ili posudom (do oznake max).

PRINCIP RADA

1. Postavite motornu jedinicu na stabilnu, ravnu površinu.
2. Spustite vrč na motornu jedinicu, zatim ga zakrenite u smjeru kazaljke na satu, dok čvrsto ne sjedne na mjesto.
3. Sklopite jedinicu i namjestite svu potrebnu dodatnu opremu prema načinu željene uporabe.
4. Provjerite da je kontrola brzine postavljena na **0**.
5. Stavite utikač u utičnicu.
6. Za rad uređaja za pripremu hrane, pomjerite regulator kontrole brzine u 1, 2. ili 3 položaj.
7. Isključite uređaj tako što ćete pomjeriti regulator kontrole brzine u položaj 0 i izvucite utikač iz utičnice.
8. Za rad uređaja za pripremu hrane u kratkim vremenskim intervalima, pomjerite i držite regulator kontrole brzine u položaju **Ⓢ**.
9. Za zaustavljanje uređaja, otpustite regulator.

UPORABA BLENDERA

Opći koraci sklapanja prikazani su na slici A.

1. Spustite vrč na motornu jedinicu, zatim ga zakrenite u smjeru kazaljke na satu, dok čvrsto ne sjedne na mjesto.
2. Skinite poklopac.
3. Stavite sastojke u vrč.
4. Stavite poklopac na vrč za miješanje.
5. Poravnajte znakove na čepu s prerezima na otvoru poklopca, postavite čep i okrenite ga u smjeru kazaljke na satu kako biste ga blokirali.
6. Nemojte dozvoliti da uređaj radi ako niste postavili čep.
7. Ako želite dodati sastojke dok blender radi, skinite čep, sipajte nove sastojke kroz otvor, potom ponovo postavite čep na mjesto.
8. Po završetku rada, isključite aparat (**0**) i izvucite kabel iz utičnice.
9. Okrenite vrč u smjeru suprotnom od kazaljke na satu i podignite ga s motorne jedinice.

MLJEVENI LED

1. Za najbolje rezultate, napunite vrč kockama leda u količini od 150 ml do 500 ml.
2. Stavite poklopac na blender, potom:
3. Okrenite regulator kontrole brzine na **Ⓢ** jednu ili dvije sekunde, potom ga otpustite.
4. Proverite rezultate mljevenja i prilagodite ih.

UPORABA UREĐAJA ZA PRIPREMU HRANE

Opći koraci sklapanja prikazani su na slici B.

1. Postavite osovinu na vrh motorne jedinice.
2. Spustite posudu na motornu jedinicu, potom je okrenite u smjeru kazaljke na satu, kako biste je blokirali na mjestu.
3. Namjestite pogonsku osovinu.
4. Namjestite oštricu za sjeckanje.
5. Stavite sastojke u posudu.
6. Primite poklopac i cijev za umetanje sastojaka malo iza drške posude, postavite ga na posudu, te ga okrenite u smjeru kazaljke na satu kako bi se jezičak blokirao na vrh drške.
7. Po završetku rada, isključite aparat (**0**) i izvucite kabel iz utičnice.
8. Okrenite vrč u smjeru suprotnom od kazaljke na satu i podignite ga s motorne jedinice.

UPORABA NASTAVKA ZA SJECKALICU/MIKSERA/NASTAVKA ZA KREMU

Opći koraci sklapanja prikazani su na slici C.

Koristite mikser za miješanje sastojaka.

Koristite nastavak za kremu za zgušnjavanje krema, tučenje jaja i mućenje jaja i šećera.



1. Postavite osovinu na vrh motorne jedinice.
 2. Spustite posudu na motornu jedinicu, potom je okrenite u smjeru kazaljke na satu, kako biste je blokirali na mjestu.
 3. Namjestite pogonsku osovinu.
 4. Namjestite mikser ili nastavak za kremu.
 5. Stavite sastojke u posudu.
 6. Primitite poklopac i cijev za umetanje sastojaka malo iza drške posude, postavite ga na posudu, te ga okrenite u smjeru kazaljke na satu kako bi se jezičak blokirao na vrh drške.
- Za dodavanje sastojaka dok motor radi, izvadite potiskivač iz cijevi za umetanje sastojaka, dodajte sastojke kroz cijev za umetanje sastojaka, te vratite nazad potiskivač.
 - Kako biste maknuli poklopac, okrenite ga u smjeru suprotnom od kazaljke na satu kako biste ga oslobodili i podignite ga.

SIJEČENJE NA KRIŠKE/RIBANJE

Opći koraci sklapanja prikazani su na slici D.

1. Postavite osovinu na vrh motorne jedinice.
 2. Spustite posudu na motornu jedinicu, potom je okrenite u smjeru kazaljke na satu, kako biste je blokirali na mjestu.
 3. Spustite disk preko vrha osovine s dijelom za siječenje na kriške ili ribanje okrenutim prema gore ovisno želite li sjeckati na kriške ili ribati sastojke.
 4. Primitite poklopac i cijev za umetanje sastojaka malo iza drške posude, postavite ga na posudu, te ga okrenite u smjeru kazaljke na satu kako bi se jezičak blokirao na vrh drške.
 5. Skinite potiskivač i ubacite sastojke kroz cijev za umetanje sastojaka.
 6. Vratite potiskivač i koristite ga za lagano potiskivanje sastojaka niz cijev za umetanje sastojaka.
- Nemojte potiskivati prstima ili priborom za jelo sastojke niz cijev za umetanje sastojaka. U tu svrhu koristite samo potiskivač.
 - Nemojte dozvoliti da se posuda napuni preko polovice. U tom slučaju zaustavite aparat i ispraznite posudu.
 - Kako biste maknuli poklopac, okrenite ga u smjeru suprotnom od kazaljke na satu kako biste ga oslobodili i podignite ga.

ČIŠĆENJE I ODRŽAVANJE

1. Isključite aparat (0) i izvucite kabel iz utičnice.
2. Obrišite vanjski dio motorne jedinice čistom vlažnom krpom.
3. Operite ručno odvojive dijelove.
4. Ako perete u perilici, grubo okruženje u perilici može utjecati na premaze površine.
5. Oštećenje treba biti samo kozmetičko i ne treba utjecati na rad uređaja.



Te dijelove možete prati u perilici.

RECIKLAŽA



Kako bi se izbjegle štetne posljedice na okoliš i zdravlje zbog opasnih supstanci, uređaji i punjive i nepunjive baterije obilježene jednim od ovih simbola ne smiju se zbrinjavati kao nerazvrstani komunalni otpad. Uvijek odložite električne i elektroničke proizvode i, gdje je primjenljivo, punjive i nepunjive baterije, u odgovarajućem zvaničnom mjestu za sakupljanje/reciklažu.

Recepti su dostupni na našoj web stranici <http://eu.russellhobbs.com/recipes/>

Preberite navodila, jih shranite na varnem in jih predajte skupaj z napravo, če jo posredujete naprej. Pred uporabo odstranite vso embalažo.

POMEMBNA VAROVALA

Sledite osnovnim varnostnim ukrepom, vključno z:

To napravo smejo uporabljati osebe z zmanjšanimi fizičnimi, čutnimi ali duševnimi sposobnostmi ali s pomanjkljivimi izkušnjami in znanjem, če so pri tem pod nadzorom/dobijo navodila in razumejo s tem povezana tveganja. Otroci ne smejo uporabljati ali se igrati z napravo. Napravo in kabel varujte pred dosegom otrok.

⚠ Telesnim poškodbam se izognite tako, da pazite pri delu z noži, praznjenju vrča in čiščenju.

⚠ Ne dodajajte vroče tekočine (nad 40 °C), saj lahko brizgne zaradi nenadnega nastajanja pare.

Zloraba naprave lahko povzroči telesne poškodbe.

Pred sestavljanjem, razstavljanjem ali čiščenjem napravo odklopite.

Prisklopljene naprave ne puščajte brez nadzora.

Če je kabel poškodovan, ga mora zamenjati proizvajalec, njegov servisni zastopnik ali kdo s podobnimi pooblastili, da se prepreči tveganje.

- Enote motorja ne dajajte v tekočino.
- Pred namestitvijo vrča na enoto motorja napravo izključite (0).
- Napravo izključite (0) in počakajte, da se rezila ustavijo, preden odstranite pokrov z vrča ali preden vrč odstranite z enote motorja.
- Ko je naprava vključena, v vrč ne dajajte kuhinjskih pripomočkov.
- Ne uporabljajte nobene druge opreme ali priključka, razen priloženih.
- Naprave ne uporabljajte za nič drugega kot za namene, ki so opisani v teh navodilih.
- Naprave ne upravljajte, če je poškodovana ali če ne deluje pravilno.
- Motorja ne pustite delovati neprekinjeno več kot 1 minuto, saj se lahko pregreje. Po tem pred ponovno uporabo počakajte 2 minuti.

SAMO ZA GOSPODINJSKO UPORABO

RISBE

- | | | |
|------------------------|--------------------------|---|
| 1. Nastavitev hitrosti | 7. Pogonska gred | 13. Cev |
| 2. Kazalnik hitrosti | 8. Nož za sekljanje | 14. Potiskalnik |
| 3. Enota motorja | 9. Nastavek za mešanje | 15. Kolut |
| 4. Nastavek | 10. Nastavek za stepanje | 16. Pokrovček |
| 5. Mešalni vrč | 11. Jeziček |  Primerno za pomivanje v pomivalnem stroju |
| 6. Posodo | 12. Pokrov | |

PRED PRVO UPORABO

Zavrtite na »NEGA IN VZDRŽEVANJE« in očistite napravo, da odstranite prah, ki nastane pri obratovanju itd.

KAZALNIK HITROSTI

Kazalnik hitrosti prikazuje hitrost noža v rpm (vrtljajih na minuto).

Zgornja vrstica številik prikazuje hitrost s praznim vrčem ali skledo.

Spodnja vrstica številik prikazuje hitrost s polnim vrčem ali skledo (do oznake max).



SPLOŠNO DELOVANJE

1. Motor postavite na stabilno vodoravno površino.
2. Vrč spustite na enoto motorja in ga obrnite v desno, da ga pritrдите.
3. Sestavite enoto in pritrđite katero koli dodatno opremo, ki jo potrebujete, glede na to, kako ga Źelite uporabiti.
4. Preverite, ali je nadzor hitrosti nastavljen na **0**.
5. Vtiĉ vstavite v elektriĉno vtiĉnico.
6. Nastavitev hitrosti pomaknite na mesto 1, 2 ali 3, da bo vaŝ meŝalnik priĉel delovati.
7. Izklopite napravo, tako da nastavitev hitrosti zavrtite v poloŝaj 0, nato jo odklopite iz omreŝja.
8. Pridrŝite nastavitvev hitrosti v poloŝaju ©, da bo vaŝ meŝalnik priĉel delovati v naĉinu kratkega, kontroliranega pulziranja.
9. Nastavitvev spustite, da ustavite meŝalnik.

UPORABA MEŝALNIKA

Sploŝni koraki namestitve so prikazani na sliki A.

1. Vrĉ spustite na enoto motorja in ga obrnite v desno, da ga pritrđite.
2. Odstranite pokrov.
3. V vrĉ dodajte sestavine.
4. Namestite pokrov na meŝalni vrĉ.
5. Nastavke na pokrovu poravnajte z reŝami v luknji pokrova, namestite pokrov in ga zavrtite v desno, da ga zaklenete.
6. Naprave ne pustite delovati brez pokrovĉek.
7. Će Źelite dodati sestavine, ko meŝalnik deluje, odstranite pokrovĉek, dodajte nove sestavine v luknjo in znova namestite pokrovĉek.
8. Ko konĉate, napravo izklopite (**0**) in jo odklopite iz omreŝja.
9. Vrĉ zavrtite v levo in ga dvignite z motorne enote.

ZDROBLJEN LED

1. Za najboljŝe rezultate napolnite vrĉ s 150–500 ml ledenih kock.
2. Na meŝalnik poloŝite pokrov in:
3. Za sekundo ali dve obrnite nastavitev hitrosti proti © in jo sprostite.
4. Preverite rezultate in prilagodite postopek.

UPORABA KUHINJSKEGA ROBOTA

Sploŝni koraki namestitve so prikazani na sliki B.

1. Na vrh enote motorja namestite nastavek.
2. Posodo z roĉajem namestite na enoto motorja in jo obrnite v smeri urinega kazalca, da jo zaklenete na mesto.
3. Pritrdite pogonsko gred.
4. Pritrdite noŝ za sekljanje.
5. V posodo dajte sestavine.
6. Pokrov drŝite s cevjo rahlo za roĉajev posode, nato ga poloŝite na posodo, zavrtite v smeri urinega kazalca, da zaklenete jeziĉek v zgornji del roĉaja.
7. Ko konĉate, napravo izklopite (**0**) in jo odklopite iz omreŝja.
8. Vrĉ zavrtite v levo in ga dvignite z motorne enote.

UPORABA NASTAVKA ZA MEŝANJE/STEPANJE

Sploŝni koraki namestitve so prikazani na sliki C.

Meŝalnik uporabite za meŝanje sestavin.

Stepalnik uporabite za stepanje smetane in jajc ter za stepanje zmesi jajc in sladkorja.

1. Na vrh enote motorja namestite nastavek.
2. Posodo z roĉajem namestite na enoto motorja in jo obrnite v smeri urinega kazalca, da jo zaklenete na mesto.

3. Pritrdite pogonsko gred.
 4. Pritrdite mešalnik ali nastavek za stepanje.
 5. V posodo dajte sestavine.
 6. Pokrov držite s cevjo rahlo za ročajev posode, nato ga položite na posodo, zavrtite v smeri urinega kazalca, da zaklenete jeziček v zgornji del ročaja.
- Če želite dodati sestavine, ko motor deluje, dvignite potiskalnik iz cevi in dodajte sestavine skozi cev, nato ponovno vstavite potiskalnik.
 - Če želite odstraniti pokrov, ga obrnite v levo, da se sprostí, in dvignite.

REZANJE/STRGANJE

Splošni koraki namestitve so prikazani na sliki D.

1. Na vrh enote motorja namestite nastavek.
 2. Posodo za ročajem namestite na enoto motorja in jo obrnite v smeri urinega kazalca, da jo zaklenete na mesto.
 3. Spustite kolut na vrh nastavka, tako da stran za rezanje ali strganje gleda navzgor, glede na to, ali želite rezati ali strgati sestavine.
 4. Pokrov držite s cevjo rahlo za ročajev posode, nato ga položite na posodo, zavrtite v smeri urinega kazalca, da zaklenete jeziček v zgornji del ročaja.
 5. Odstranite potiskalnik in spustite sestavine v cev.
 6. Znova vstavite potiskalnik in z njim potisnite sestavine navzdol po cevi.
- Za potiskanje hrane po cevi ne uporabljajte prstov ali jedilnega pribora, ampak samo potiskalnik.
 - Posode ne napolnite čez približno polovico – napravo ustavite in jo posodo izpraznite.
 - Če želite odstraniti pokrov, ga obrnite v levo, da se sprostí, in dvignite.

NEGA IN VZDRŽEVANJE

1. Napravo izklopite (0) in odklopite.
2. Zunanost enote motorja obrišite s čisto vlažno krpo.
3. Odstranljive dele pomijte ročno.
4. Izredno zahtevni pogoji v pomivalnem stroju lahko vplivajo na videz površin.
5. Morebitne poškodbe bodo vplivale samo na videz in ne na delovanje naprave.



Te dele lahko pomivate v pomivalnem stroju.

RECIKLIRANJE



Za preprečitev okoljskih in zdravstvenih težav zaradi nevarnih snovi naprav in polnilnih in navadnih baterij, označenih z enim od teh simbolov, ni dovoljeno odstraniti med nesortirane komunalne odpadke. Električne in elektronske izdelke in, kjer velja, tudi polnilne in navadne baterije odstranite na ustreznem uradnem mestu za recikliranje/zbiranje.



Recepti so na voljo na našem spletnem mestu <http://eu.russellhobbs.com/recipes/>

Διαβάστε τις οδηγίες, φυλάξτε τις σε ασφαλές μέρος και σε περίπτωση που δώσετε τη συσκευή σε άλλον χρήστη, δώστε μαζί και τις οδηγίες. Αφαιρέστε όλα τα υλικά συσκευασίας πριν από τη χρήση.

ΣΗΜΑΝΤΙΚΑ ΜΕΤΡΑ ΑΣΦΑΛΕΙΑΣ

Τηρείτε τα βασικά μέτρα ασφάλειας, συμπεριλαμβανομένων των παρακάτω:

Η συσκευή αυτή επιτρέπεται να χρησιμοποιείται από άτομα με μειωμένες σωματικές, αισθητηριακές ή διανοητικές ικανότητες ή από άτομα με ελλιπή πείρα και γνώσεις εφόσον επιβλέπονται ή τους δίνονται οδηγίες και κατανοούν τους εμπλεκόμενους κινδύνους. Τα παιδιά δεν πρέπει να χρησιμοποιούν ούτε να παίζουν με τη συσκευή. Η συσκευή και το καλώδιο να φυλάσσονται σε χώρο όπου δεν έχουν πρόσβαση παιδιά.

⚠ Προς αποφυγή τραυματισμού, προσέξτε όταν πιάνετε τις λεπίδες, όταν αδειάζετε την κανάτα και όταν καθαρίζετε.

⚠ Μην προσθέτετε θερμά υγρά (άνω των 40°C), καθώς μπορεί να πεταχτούν έξω λόγω απότομης δημιουργίας ατμού.

Σε περίπτωση κακής χρήσης της συσκευής μπορεί να προκληθεί τραυματισμός. Βγάλτε το βύσμα της συσκευής από την πρίζα πριν από εργασίες συναρμολόγησης, αποσυναρμολόγησης ή καθαρισμού.

Μην αφήνετε τη συσκευή χωρίς επίβλεψη ενόσω είναι συνδεδεμένη στο ρεύμα.

Εάν το καλώδιο είναι φθαρμένο, πρέπει να αντικατασταθεί από τον κατασκευαστή, τον αντιπρόσωπό του ή κάποιο εξουσιοδοτημένο πρόσωπο προς αποφυγή κινδύνων.

- Μη βάζετε την κεντρική μονάδα μέσα σε υγρά.
- Απενεργοποιήστε τη συσκευή **(0)** προτού τοποθετήσετε την κανάτα πάνω στην κεντρική μονάδα.
- Απενεργοποιήστε τη συσκευή **(0)** και περιμένετε έως ότου να σταματήσουν εντελώς οι λεπίδες προτού αφαιρέσετε το καπάκι από την κανάτα ή να αφαιρέσετε την κανάτα από την κεντρική μονάδα.
- Μην τοποθετείτε εργαλεία κουζίνας μέσα στην κανάτα ενώ η συσκευή είναι συνδεδεμένη στο ρεύμα.
- Μη χρησιμοποιείτε εξαρτήματα διαφορετικά από αυτά που παρέχονται από την εταιρεία μας.
- Μη χρησιμοποιείτε τη συσκευή για οποιονδήποτε σκοπό πέραν αυτού που περιγράφεται στις παρούσες οδηγίες.
- Μη χρησιμοποιείτε τη συσκευή εάν είναι φθαρμένη ή παρουσιάζει δυσλειτουργίες.
- Μην αφήνετε το μοτέρ να λειτουργεί συνεχόμενα για περισσότερα από 1 λεπτό, μπορεί να υπερθερμανθεί. Μετά από λειτουργία 1 λεπτό, απενεργοποιήστε τη συσκευή και αφήστε τη για τουλάχιστον 2 λεπτά.

ΑΠΟΚΛΕΙΣΤΙΚΑ ΓΙΑ ΟΙΚΙΑΚΗ ΧΡΗΣΗ

ΣΧΕΔΙΑ

- | | | |
|--------------------------|-------------------------|--|
| 1. Χειριστήριο ταχύτητας | 7. Κινητήριος άξονας | 13. Σωλήνας |
| 2. Μετρητής | 8. Λεπίδα κόφτη | 14. Πιεστήρας |
| 3. Κεντρική μονάδα | 9. Εξάρτημα ανάμειξης | 15. Δίσκος |
| 4. Άξονας | 10. Εξάρτημα χτυπήματος | 16. Πώμα |
| 5. Κανάτα μπλέντερ | 11. Εξοχή |  Πλένεται σε πλυντήριο πιάτων |
| 6. Μπόλ | 12. Καπάκι | |

ΠΡΙΝ ΑΠΟ ΤΗΝ ΠΡΩΤΗ ΧΡΗΣΗ

Γυρίστε στην ενότητα «ΦΡΟΝΤΙΔΑ ΚΑΙ ΣΥΝΤΗΡΗΣΗ» και καθαρίστε τη συσκευή, για να αφαιρέσετε την εργοστασιακή σκόνη, κλπ.

ΜΕΤΡΗΤΗΣ

Ο μετρητής δείχνει την ταχύτητα της λεπίδας σε rpm (στροφές ανά λεπτό).

Η επάνω σειρά των αριθμών δείχνει την ταχύτητα με την κανάτα ή το μπολ άδεια.

Η κάτω σειρά των αριθμών δείχνει την ταχύτητα με την κανάτα ή το μπολ γεμάτα (έως την ένδειξη max).

ΓΕΝΙΚΗ ΛΕΙΤΟΥΡΓΙΑ

1. Τοποθετήστε την κεντρική μονάδα πάνω σε σταθερή οριζόντια επιφάνεια.
 2. Τοποθετήστε την κανάτα πάνω στην κεντρική μονάδα, κατόπιν περιστρέψτε τη δεξιόστροφα για να ασφαλίσει.
 3. Συναρμολογήστε τη μονάδα και τοποθετήστε τα εξαρτήματα που χρειάζονται, ανάλογα με το πώς θέλετε να τη χρησιμοποιήσετε.
 4. Βεβαιωθείτε ότι το χειριστήριο ταχύτητας είναι στο **0**.
 5. Συνδέστε το φις στην πρίζα.
 6. Μετακινήστε το χειριστήριο ταχύτητας στη θέση 1, 2 ή 3 για να χειριστείτε τον επεξεργαστή τροφίμων.
 7. Απενεργοποιήστε τη συσκευή μετακινώντας το χειριστήριο ταχύτητας στη θέση 0 και αποσυνδέστε την από την πρίζα.
 8. Κρατήστε το χειριστήριο ταχύτητας στη θέση **Ⓢ** για να χειριστείτε τον επεξεργαστή τροφών με σύντομα, ελεγχόμενα μικρά διαλείμματα.
 9. Απελευθερώστε το χειριστήριο για να σταματήσετε.
-

ΧΡΗΣΗ ΤΟΥ ΜΠΛΕΝΤΕΡ

Τα γενικά βήματα συναρμολόγησης φαίνονται στην εικόνα Α.

1. Τοποθετήστε την κανάτα πάνω στην κεντρική μονάδα, κατόπιν περιστρέψτε τη δεξιόστροφα για να ασφαλίσει.
 2. Αφαιρέστε το καπάκι.
 3. Προσθέστε τα συστατικά μέσα στην κανάτα.
 4. Τοποθετήστε το καπάκι στην κανάτα ανάμιξης.
 5. Ευθυγραμμίστε τις εγκοπές στο πώμα με τις υποδοχές στην οπή του καπακιού, τοποθετήστε το καπάκι, και στρέψτε το δεξιόστροφα για να το ασφαλίσετε.
 6. Μη θέτετε σε λειτουργία τη συσκευή εάν δεν έχετε τοποθετήσει το πώμα.
 7. Για την προσθήκη συστατικών κατά τη λειτουργία του μπλέντερ, αφαιρέστε το πώμα, προσθέστε τα νέα συστατικά μέσω της οπής και κατόπιν τοποθετήστε εκ νέου το πώμα.
 8. Μόλις τελειώσετε, απενεργοποιήστε τη συσκευή (**0**) και αποσυνδέστε την.
 9. Περιστρέψτε την κανάτα αριστερόστροφα και αφαιρέστε την από την κεντρική μονάδα.
-

ΘΡΥΜΜΑΤΙΣΜΕΝΟΣ ΠΑΓΟΣ

1. Για βέλτιστα αποτελέσματα, γεμίστε την κανάτα με 150 ml έως 500 ml παγάκια.
 2. Τοποθετήστε το καπάκι στο μπλέντερ και κατόπιν:
 3. Στρέψτε το χειριστήριο ταχύτητας στο **Ⓢ** για ένα ή δύο δευτερόλεπτα, μετά αφήστε το.
 4. Ελέγξτε τα αποτελέσματα και προσαρμόστε εάν χρειαστεί.
-

ΣΥΣΚΕΥΗ ΕΠΕΞΕΡΓΑΣΙΑΣ ΤΡΟΦΩΝ

Τα γενικά βήματα συναρμολόγησης φαίνονται στην εικόνα Β.

1. Προσαρτήστε τον άξονα στο επάνω μέρος της κεντρικής μονάδας.
2. Χαμηλώστε το μπολ πάνω στη μονάδα μοτέρ και στρέψτε το προς τα δεξιά για να ασφαλίσει στη θέση του.
3. Τοποθετήστε τον άξονα μετάδοσης κίνησης.
4. Τοποθετήστε τη λεπίδα κόφτη.



5. Τοποθετήστε τα συστατικά μέσα στο μπολ.
6. Κρατήστε το καπάκι με τον σωλήνα ελαφρώς πίσω από τη λαβή του μπολ, τοποθετήστε το πάνω στο μπολ, έπειτα στρέψτε το προς τα δεξιά για να ασφαλίσετε την προεξοχή στο πάνω μέρος της λαβής.
7. Μόλις τελειώσετε, απενεργοποιήστε τη συσκευή (0) και αποσυνδέστε την.
8. Περιστρέψτε την κανάτα αριστερόστροφα και αφαιρέστε την από την κεντρική μονάδα.

ΧΡΗΣΗ ΤΟΥ ΕΞΑΡΤΗΜΑΤΟΣ ΑΝΑΜΕΙΞΗΣ/ΧΤΥΠΗΜΑΤΟΣ

Τα γενικά βήματα συναρμολόγησης φαίνονται στην εικόνα C.

Χρησιμοποιήστε το εξάρτημα ανάμειξης για ανάμειξη συστατικών.

Χρησιμοποιήστε το εξάρτημα χτυπήματος για πήξιμο της κρέμας γάλακτος, χτύπημα αβγών και παρασκευή μαρέγκας.

1. Προσαρτήστε τον άξονα στο επάνω μέρος της κεντρικής μονάδας.
 2. Χαμηλώστε το μπολ πάνω στη μονάδα μοτέρ και στρέψτε το προς τα δεξιά για να ασφαλίσει στη θέση του.
 3. Τοποθετήστε τον άξονα μετάδοσης κίνησης.
 4. Τοποθετήστε το εξάρτημα ανάμειξης ή το εξάρτημα χτυπήματος.
 5. Τοποθετήστε τα συστατικά μέσα στο μπολ.
 6. Κρατήστε το καπάκι με τον σωλήνα ελαφρώς πίσω από τη λαβή του μπολ, τοποθετήστε το πάνω στο μπολ, έπειτα στρέψτε το προς τα δεξιά για να ασφαλίσετε την προεξοχή στο πάνω μέρος της λαβής.
- Για να προσθέσετε υλικά όταν το μοτέρ λειτουργεί, βγάλτε τον πιεστήρα από το σωλήνα, προσθέστε τα υλικά μέσω του σωλήνα και στη συνέχεια επανατοποθετήστε τον πιεστήρα.
 - Για να αφαιρέσετε το καπάκι, περιστρέψτε το αριστερόστροφα για να απασφαλίσει και κατόπιν αφαιρέστε το.

ΚΟΠΗ ΣΕ ΦΕΤΕΣ/ΤΡΙΨΙΜΟ

Τα γενικά βήματα συναρμολόγησης φαίνονται στην εικόνα D.

1. Προσαρτήστε τον άξονα στο επάνω μέρος της κεντρικής μονάδας.
 2. Χαμηλώστε το μπολ πάνω στη μονάδα μοτέρ και στρέψτε το προς τα δεξιά για να ασφαλίσει στη θέση του.
 3. Χαμηλώστε τον δίσκο πάνω από την κορυφή του άξονα με την πλευρά κοπής σε φέτες ή τριψίματος στραμμένη προς τα επάνω, ανάλογα με το εάν θέλετε να κόψετε τα συστατικά σε φέτες ή να τα τρίψετε.
 4. Κρατήστε το καπάκι με τον σωλήνα ελαφρώς πίσω από τη λαβή του μπολ, τοποθετήστε το πάνω στο μπολ, έπειτα στρέψτε το προς τα δεξιά για να ασφαλίσετε την προεξοχή στο πάνω μέρος της λαβής.
 5. Αφαιρέστε τον πιεστήρα και προσθέστε τα συστατικά μέσα στον σωλήνα
 6. Τοποθετήστε εκ νέου τον πιεστήρα και χρησιμοποιήστε τον για να σπρώξετε τα συστατικά μέσα στον σωλήνα.
- Μη χρησιμοποιείτε τα δάχτυλά σας ή εργαλεία κουζίνας για να σπρώξετε τις τροφές μέσα στον σωλήνα - να χρησιμοποιείτε αποκλειστικά τον πιεστήρα.
 - Μην αφήσετε το μπολ να γεμίσει περισσότερο από το μισό - σταματήστε το και αδειάστε το.
 - Για να αφαιρέσετε το καπάκι, περιστρέψτε το αριστερόστροφα για να απασφαλίσει και κατόπιν αφαιρέστε το.

ΦΡΟΝΤΙΔΑ ΚΑΙ ΣΥΝΤΗΡΗΣΗ

1. Απενεργοποιήστε τη συσκευή (0) και αποσυνδέστε την από το ρεύμα.
2. Καθαρίστε το εξωτερικό της κεντρικής μονάδας με ένα καθαρό βρεγμένο πανί.
3. Πλύνετε τα αποσπώμενα εξαρτήματα στο χέρι.
4. Το ακραίο περιβάλλον μέσα στο πλυντήριο πιάτων μπορεί να επηρεάσει τα επιφανειακά φινιρίσματα.
5. Εάν προκληθεί φθορά στα εξαρτήματα από το πλυντήριο πιάτων, θα είναι στην εξωτερική τους εμφάνιση μόνο, δεν θα επηρεαστεί η λειτουργία της συσκευής.



Μπορείτε, αν θέλετε, να πλύνετε αυτά τα εξαρτήματα στο πλυντήριο πιάτων.

ΑΝΑΚΥΚΛΩΣΗ



Για την αποφυγή προβλημάτων στο περιβάλλον και την υγεία λόγω επιβλαβών ουσιών, οι συσκευές και οι επαναφορτιζόμενες και μη επαναφορτιζόμενες μπαταρίες που επισημαίνονται με κάποιο από αυτά τα σύμβολα, δεν πρέπει να απορρίπτονται με τα κοινά οικιακά απορρίμματα. Να απορρίπτετε πάντα τις ηλεκτρικές και ηλεκτρονικές συσκευές και, όπου χρειάζεται, τις επαναφορτιζόμενες και μη επαναφορτιζόμενες μπαταρίες, σε κατάλληλο, επίσημο σημείο συλλογής/ανακύκλωσης.

Μπορείτε να βρείτε συνταγές στον ιστότοπό μας <http://eu.russellhobbs.com/recipes/>



A használati utasítást olvassa el és őrizze meg; és adja tovább a készülékkel együtt, ha azt továbbadja. Használat előtt teljes egészében távolítsa el a csomagolást.

FONTOS ÓVINTÉZKEDÉSEK

Kövesse az alábbi alapvető biztonsági óvintézkedéseket:

A készüléket csökkent fizikai, érzékelési vagy mentális képességekkel rendelkező személyek, illetve tapasztalattal vagy ismeretekkel nem rendelkező személyek is használhatják, amennyiben megfelelő útmutatást kapnak vagy felügyelet alatt állnak, és megértik a készülék használatából eredő veszélyeket. A készüléket gyerekek nem használhatják, és nem játszhatnak azzal. A készüléket és a vezetékeket gyerekek számára nem elérhető helyen kell tartani.

⚠ A sérülések elkerülése érdekében óvatosan járjon el a kések kezelése, a tartály kiürítése és a tisztítás során.

⚠ Ne töltsön be forró (40°C-nál melegebb) folyadékot, mert az a hirtelen párologástól kicsaphat.

A készülék helytelen használata sérülést okozhat.

Összeszerelés, szétszerelés és tisztítás előtt húzza ki a készüléket a konnektorból.

Ne hagyja a készüléket őrizetlenül, amíg be van dugva.

Ha a kábel megrongálódott, ki kell cseréltetni a gyártóval, egy szerviz munkatársával vagy egy hasonlóan szakképzett személlyel, hogy elkerülje a veszélyeket.

- Ne rakja a motoros egységet folyadékba.
- A tartály motoros egységre helyezése előtt kapcsolja ki (0) a készüléket.
- A fedő tartályról történő eltávolítása előtt kapcsolja ki (0) a készüléket, és várja meg a kések leállítását, vagy távolítsa el a tartályt a motoros egységről.
- Ne tegyen edényeket a tartályba, amíg a készülék be van dugva.
- Ne használjon más kiegészítőket és tartozékokat, mint amit hozzá adunk.
- A készüléket az utasításokban leírtakon kívül más célra ne használja.
- Ne működtesse a készüléket, ha az megrongálódott vagy hibásan működik.
- Ne működtesse a motort 1 percnél hosszabb ideig, a motor túlmelegedhet. 1 perc elteltével kapcsolja ki a készüléket legalább 2 percre, hogy a készülék lehűljön.

CSAK HÁZTARTÁSI HASZNÁLATRA

RAJZOK

1. Sebesség szabályozó	7. Meghajtó tengely	13. Cső
2. Kijelző	8. Aprítópenge	14. Nyomórúd
3. Motoros egység	9. Keverő tartozék	15. Lemez
4. Tengely	10. Krémfelverő tartozék	16. Fedél
5. Turmix tartály	11. Fül	 Mosogatógépben mosható
6. Tálal	12. Sapka	

AZ ELSŐ HASZNÁLAT ELŐTT

Olvassa el az „ÁPOLÁS ÉS KARBANTARTÁS” részt, és tisztítsa meg a készüléket, távolítsa el a gyártás közben keletkezett port stb.

KIJELZŐ

A vágópenge sebessége f/p (fordulat per perc) mértékegységben jelenik meg a kijelzőn.

A fenti számsor üres kehely vagy tál mellett jeleníti meg a sebességet.

Az alsó számsor teli (az max-es jelzésig feltöltött) kehely vagy tál mellett jeleníti meg a sebességet.

ÁLTALÁNOS MŰKÖDÉS

1. Helyezze a motoregységet egy stabil, sík felületre.
 2. Engedje le a tartályt a motor egységre, majd fordítsa el a tartályt az óra járásával megegyező irányba, hogy a helyére rögzítse.
 3. Szerelje össze a készüléket, és illessze fel a szükséges tartozékokat annak megfelelően, ahogy használni kívánja azt.
 4. Ellenőrizze, hogy a sebesség szabályozó **0**-ra van állítva.
 5. Tegye be a dugót a csatlakozó aljzatba.
 6. A konyhai robotgép működtetéséhez állítsa a sebességvezérlő kapcsolót 1-es, 2-es vagy 3-as helyzetbe.
 7. Kapcsolja ki a készüléket a sebességvezérlő 0 helyzetbe állításával, majd húzza ki a hálózatból.
 8. Tartsa a sebességvezérlőt  helyzetben, ha a konyhai robotgépet rövid szakaszokban kívánja működtetni.
 9. A leállításhoz engedje fel a vezérlőt.
-

A TURMIXGÉP HASZNÁLATA

Az általános összeszerelési folyamat az A ábrán látható.

1. Engedje le a tartályt a motor egységre, majd fordítsa el a tartályt az óra járásával megegyező irányba, hogy a helyére rögzítse.
 2. Vegye le a fedelet.
 3. Tegye a hozzávalókat a tartályba.
 4. Helyezze a fedelet a turmixgép tartályra.
 5. Igazítsa a fedélén lévő csapokat a sapkán lévő nyílásokhoz, illessze fel a fedelet, és a lezáráshoz fordítsa az óramutató járásának megfelelően.
 6. Ne működtesse a készüléket a mérőpohár behelyezése nélkül.
 7. A turmixgép működése közben történő hozzávaló adagoláshoz távolítsa el a mérőpoharat, a lyukon keresztül öntse be a hozzávalókat, majd helyezze vissza a mérőpoharat.
 8. Miután végzett, kapcsolja ki a készüléket (**0**), és húzza ki a hálózati csatlakozódugót.
 9. Fordítsa el a tartályt az óramutató járásával ellentétes irányba, és emelje le a motor egységről.
-

TÖRT JÉG

1. A legjobb eredmények biztosítása érdekében töltsen meg a tartályt 150 ml - 500 ml jégkockával.
 2. Helyezze a fedőt a turmixgépre, majd:
 3. Állítsa a sebességszabályzót 1-2 másodpercre a  jelzésre, majd engedje el.
 4. Ellenőrizze az eredményt, és igény esetén folytassa.
-

A FELDOLGOZÓ EGYSÉG HASZNÁLATA

Az általános összeszerelési folyamat az B ábrán látható.

1. Helyezze a tengelyt a motor egység tetejére.
2. Helyezze a tálát a motoregységre, majd forgassa az óramutató járásának megfelelő irányba, amíg a helyére nem kattann.
3. Szerelje fel a meghajtó tengelyt.
4. Szerelje fel az aprítópengét.
5. Tegye a hozzávalókat a tálba.
6. Tartsa úgy a fedelet, hogy a cső kicsit a tál fogantyúja mögé kerüljön, tegye rá a tálra, majd forgassa az óramutató járásával megegyező irányba a fül rögzítéséhez a fogantyú felső részéhez.
7. Miután végzett, kapcsolja ki a készüléket (**0**), és húzza ki a hálózati csatlakozódugót.
8. Fordítsa el a tartályt az óramutató járásával ellentétes irányba, és emelje le a motor egységről.

AZ KEVERŐ/KRÉMFELVERŐ TARTOZÉK HASZNÁLATA

Az általános összeszerelési folyamat az C ábrán látható.

A hozzávalók összekeverésére használja a keverőt.

A krém sűrítésére, a tojások felverésére és a tojások és cukor habosra verésére használja a krémfelverőt.

1. Helyezze a tengelyt a motor egység tetejére.
 2. Helyezze a tálat a motoregységre, majd forgassa az óramutató járásának megfelelő irányba, amíg a helyére nem kattán.
 3. Szerelje fel a meghajtó tengelyt.
 4. Szerelje fel a keverő tartozékot vagy a krémfelverő tartozékot.
 5. Tegye a hozzávalókat a tálba.
 6. Tartsa úgy a fedelet, hogy a cső kicsit a tál fogantyúja mögé kerüljön, tegye rá a tálra, majd forgassa az óramutató járásával megegyező irányba a fül rögzítéséhez a fogantyú felső részéhez.
- Ha üzemelő motor mellett szeretné az alapanyagokat a készülékbe rakni, emelje ki a nyomórudat a csőből, tegye az alapanyagokat a csőbe, majd helyezze vissza a nyomórudat.
 - A fedél levételéhez fordítsa el az óramutató járásával ellentétes irányba, hogy kilazítsa, majd emelje le.

SZELETELÉS/RESZELÉS

Az általános összeszerelési folyamat az D ábrán látható.

1. Helyezze a tengelyt a motor egység tetejére.
 2. Helyezze a tálat a motoregységre, majd forgassa az óramutató járásának megfelelő irányba, amíg a helyére nem kattán.
 3. Engedje le a lemezt a tengely tetejére úgy, hogy a szeletelő vagy a reszelő felülete legyen felfelé, attól függően, hogy a hozzávalókat szeletelni vagy reszelni kívánja.
 4. Tartsa úgy a fedelet, hogy a cső kicsit a tál fogantyúja mögé kerüljön, tegye rá a tálra, majd forgassa az óramutató járásával megegyező irányba a fül rögzítéséhez a fogantyú felső részéhez.
 5. Vegye le a nyomórudat és dobja a hozzávalókat a csőbe.
 6. Tegye vissza a nyomórudat és segítségével nyomja be a hozzávalókat finoman a csőbe.
- Ne használja az ujját vagy az evőeszközöket az étel lenyomására a csőbe – csak a nyomórudat.
 - Csak félig töltsé a tálat – állítsa le a készüléket, és üritse ki a tálat.
 - A fedél levételéhez fordítsa el az óramutató járásával ellentétes irányba, hogy kilazítsa, majd emelje le.

ÁPOLÁS ÉS KARBANTARTÁS

1. Kapcsolja ki a készüléket (0) és húzza ki a konnektorból.
2. Tiszta, nedves ruhával törölje át a motoros egység külsejét.
3. Kézzel mosogassa el a levehető részeket.
4. A mosogatógépben uralkodó szélsőséges körülmények kárt tehetnek a felületi bevonatoknak.
5. A kopás csak a külső részt érinti, és nem befolyásolja a készülék működését.



Ezek az elemek mosogatógépben is moshatók.

ÚJRAHASZNOSÍTÁS



Az alábbi jelölések valamelyikével ellátott készülékekben, valamint újratölthető és nem újratölthető akkumulátorokban jelen lévő veszélyes anyagok jelentette környezeti és egészségi kockázatok elkerülése érdekében ezeket tilos a háztartási hulladékkal együtt megsemmisíteni. Az elektromos és elektronikus termékeket, és, ha vannak, az újratölthető és nem újratölthető akkumulátorokat mindig a megfelelő hivatalos hulladék-újrahasznosító/begyűjtő központba kell vinni.

Recepteket weboldalunkon talál <http://eu.russellhobbs.com/recipes/>

Talimatları okuyun, güvenli bir yerde saklayın, cihazın el deęiřtirmesi halinde cihazla birlikte aktarın. Kullanmadan önce cihazın tüm ambalajını çıkarın.

ÖNEMLİ GÜVENLİK KURALLARI

Ařařıdakiler dahil, tüm temel güvenlik önlemlerini izleyin:

Fiziksel, duyuusal veya zihinsel kapasiteli veya gerekli bilgi ve deneyimden yoksun kiřiler bu cihazı sadece denetim/talimat altında ve içerdęi tehlikeleri kavradıklarında kullanabilirler. Çocuklar cihazı kullanmamalı veya onunla oyun oynamamalıdır. Cihazı ve kablosunu, çocukların erişemeyeceđi yerlerde tutun. ⚠ Yaralanmaları önlemek için, bıçakları tutarken, sürahiyi boşaltırken ve temizlik yaparken dikkatli olun.

⚠ Ani buhar çıkışı nedeniyle sıçrayabileceđinden, sıcak sıvı (40°C üzeri) eklemeyin.

Cihazın yanlış biçimde kullanılması, yaralanmalara yol açabilir.

Montaj, demontaj veya temizlik çalışmalarından önce, cihazın fişini prizden çekin. Cihazı, elektrik prizine takılı durumdayken gözetimsiz bırakmayın.

Hasarlı elektrik kabloları, güvenlik açısından sadece üretici, üreticinin yetkili servisleri veya benzer niteliklere sahip kiřiler tarafından deđiřtirilmelidir.

1. Motor ünitesini herhangi bir sıvıya daldırmayın.
2. Sürahiyi motor ünitesine yerleřtirmeden önce, cihazı kapatın (0).
3. Cihazı kapatın (0) ve kapađı sürahidен veya sürahiyi motor ünitesinden çıkarmadan önce, bıçaklar tamamen durana dek bekleyin.
4. Cihazın fiři prize takılı iken sürahinin içine herhangi bir mutfak aleti sokmayın.
5. Size sağladığımız aksesuar ve ek parçalar dışındaki ürünleri kullanmayın.
6. Cihazı, bu talimatlarda belirtilenler dışında bir amaçla kullanmayın.
7. Hasarlı veya arızalı cihazları çalıştırmayın.
8. Motoru 1 dakikadan uzun süre kesintisiz çalıştırmayın, aşırı ısınabilir. 1 dakika sonra cihazı, dinlenmesi için en az 2 dakika kapalı tutun.

SADECE EV İÇİ KULLANIM

ÇİZİMLER

- | | | |
|--------------------|-----------------------|---|
| 1. hız Kontrolü | 7. Tahrik Mili | 13. Kanal |
| 2. Sayaç | 8. Doğrama bıçađı | 14. İtme Aparatı |
| 3. Motor Ünitesi | 9. Karıştırma Aparatı | 15. Disk |
| 4. Mil | 10. Krema Aparatı | 16. Başlık |
| 5. Blender Haznesi | 11. Çıkıntı |  Bulaşık Makinesinde |
| 6. Kaseye | 12. Kapak | Yıkabilir |

İLK KULLANIMDAN ÖNCE

“TEMİZLİK VE BAKIM” bölümüne başvurun ve cihazı, üretim tozları, vb. maddelerden arındırmak için temizleyin.

SAYAÇ

Sayaç, bıçađın hızını devir/dakika (rpm) cinsinde gösterir.

Rakamların üst sırası, sürahi ya da kasenin boşalma hızını gösterir.

Rakamların alt sırası, sürahi ya da kasenin (max işaretime) dolma hızını gösterir.



GENEL İŞLETİM

1. Motor ünitesini sabit, düz bir zemine yerleştirin.
2. Sürahiye motor ünitesinin üzerine yerleştirin ve yerine kilitlemek için saat yönünde döndürün.
3. Üniteyi monte edin ve kullanmak istediğiniz mod için gerekli tüm aksesuarları takın.
4. Hız kontrolünün **0**'a ayarlı olduğunu kontrol edin.
5. Fişi prize takın.
6. Mutfak robotunuzu çalıştırmak için hız kontrolünü 1, 2 veya 3 numaralı pozisyona getirin.
7. Hız kontrolünü 0 pozisyonuna getirerek cihazı kapatın ve fişini elektrik prizinden çekin.
8. Mutfak robotunuzu kısa, kontrollü darbeler halinde çalıştırmak için hız kontrolünü © pozisyonuna getirin ve bekletin.
9. Durdurmak için kontrolü serbest bırakın.

BLENDER'İ KULLANMA

Genel montaj adımları Resim A'da gösterilmektedir.

1. Blender haznesi motor ünitesinin üzerine yerleştirin ve yerine kilitlemek için saat yönünde döndürün.
2. Kapağı çıkarın.
3. Malzemeleri sürahiye yerleştirin.
4. Kapağı blender haznesinin üzerine yerleştirin.
5. Başlık üzerindeki işaretleri, kapakta yer alan boşluktaki yuvalarla aynı hizaya getirin, başlığı takın ve yerine kilitlemek için saat yönünde döndürün.
6. Cihazı, başlığı takmadan çalıştırmayın.
7. Blender çalışırken malzeme eklemek için, başlığı çıkarın, yeni malzemeleri delikten içeri dökün ve başlığı yeniden yerine yerleştirin.
8. İşlem tamamlandığında cihazı kapatın (**0**) ve fişini elektrik prizinden çekin.
9. Sürahiye saat yönünün aksine döndürün ve motor ünitesini kaldırarak çıkarın.

BUZ KIRMA

1. En iyi sonucu elde etmek için, buz küplerini sürahiye 150 ml - 500 ml işaretleri arasında olacak şekilde doldurun.
2. Kapağı blendere takın ve:
3. Hız kontrolünü bir veya iki saniyelğine © konumuna getirin ve bırakın.
4. Sonucu kontrol edin ve buna göre davranın.

ROBOTU KULLANMA

Genel montaj adımları Resim B'da gösterilmektedir.

1. Mili motor ünitesinin üzerine takın.
2. Kaseyi motor ünitesinin üzerine indirin, sonra yerine sabitlemek için saat yönünde döndürün.
3. Tahrik milini takın.
4. Doğrama bıçağını takın.
5. Malzemeleri kaseye yerleştirin.
6. Kapağı, kanal kase sapının hafifçe arkasında bulunacak şekilde tutun, kaseinin üzerine yerleştirin, ardından saat yönünde döndürerek çıkıntıyı sapın üst kısmına sabitleyin.
7. İşlem tamamlandığında cihazı kapatın (**0**) ve fişini elektrik prizinden çekin.
8. Sürahiye saat yönünün aksine döndürün ve motor ünitesini kaldırarak çıkarın.

KARIŞTIRMA/KREMA APARATLARININ KULLANIMI

Genel montaj adımları Resim C'da gösterilmektedir.

Malzemeleri birbirine karıştırmak için mikseri kullanın.

Kremayı koyulaştırmak, yumurtaları çırpma ve şekerle kremayı birlikte çırpma kremaya kıvamına getirmek için krema aparatını kullanın.

1. Mili motor ünitesinin üzerine takın.
2. Kaseyi motor ünitesinin üzerine indirin, sonra yerine sabitlemek için saat yönünde döndürün.
3. Tahrik milini takın.

4. Karıştırma veya krema aparatını takın.
 5. Malzemeleri kaseye yerleştirin.
 6. Kapağı, kanal kase sapının hafifçe arkasında bulunacak şekilde tutun, kasenin üzerine yerleştirin, ardından saat yönünde döndürerek çıkıntıyı sapın üst kısmına sabitleyin.
- Motor çalışırken malzeme eklemek için, itme aparatını dışarı doğru kaldırarak kanaldan çıkarın, malzemeleri kanal yoluyla ekleyin ve sonra itme aparatını tekrar yerine yerleştirin.
 - Kapağı çıkarmak için, saat yönünün aksine döndürerek kilidini açın ve yukarı kaldırın.

DİLİMLEME/RENDELEME

Genel montaj adımları Resim D'da gösterilmektedir.

1. Mili motor ünitesinin üzerine takın.
 2. Kaseyi motor ünitesinin üzerine indirin, sonra yerine sabitlemek için saat yönünde döndürün.
 3. Diski, milin üst kısmının üzerine, dilimleme veya rendeleme tarafı, malzemeleri dilimlemek ya da rendelemek mi istediğinize bağlı olarak yukarı bakacak şekilde indirin.
 4. Kapağı, kanal kase sapının hafifçe arkasında bulunacak şekilde tutun, kasenin üzerine yerleştirin, ardından saat yönünde döndürerek çıkıntıyı sapın üst kısmına sabitleyin.
 5. İtme aparatını çıkarın ve malzemeleri kanaldan aşağı boşaltın.
 6. İtme aparatını tekrar yerine yerleştirin ve malzemeleri kanaldan aşağı nazıkçe itmek için kullanın.
- Yiyecekleri kanaldan aşağı itmek için parmaklarınızı veya çatal, bıçak, vb. aletleri kullanmayın; sadece itme aparatından yararlanın.
 - Kasenin yarısından fazlasının dolu olmamasına özen gösterin - durdurun ve boşaltın.
 - Kapağı çıkarmak için, saat yönünün aksine döndürerek kilidini açın ve yukarı kaldırın.

TEMİZLİK VE BAKIM

1. Cihazı kapatın (0) ve fişini prizden çekin.
2. Motor ünitesinin dış kısmını temiz, nemli bir bezle silin.
3. Çıkarılabilen parçaları elde yıkayın.
4. Bulaşık makinesinin içindeki sert koşullar, yüzey cilalarına zarar verebilir.
5. Dış görünüşlerinde hasar olabilir, ancak cihazın işletimi bundan etkilenmez.

 Bu parçaları bulaşık makinesinde de yıkayabilirsiniz.

GERİ DÖNÜŞÜM



Tehlikeli maddelerin yol açacağı çevre ve sağlık sorunlarını önlemek için, şu sembollerden biri ile işaretlenmiş cihazlar ve şarj edilebilir ve tek kullanımlık piller genel evsel atıklarla birlikte çöpe atılmamalıdır. Elektrikli ve elektronik ürünleri ve ilgili olabilecek şarj edilebilir ve tek kullanımlık pilleri her zaman resmi, uygun bir geri dönüşüm/toplama noktasına bırakın.

Bakanlıkça tespit ve ilan edilen kullanım ömrü 7 yıldır

Taşıma ve nakliye sırasında dikkat edilecek hususlar :

Ürünü düşürmemeniz

Darbelere maruz kalmamasını sağlayınız

Cihazı nakliye sırasında orijinal ambalajında taşıyınız.

Web sitemizde yemek tarifleri de verilmektedir <http://eu.russellhobbs.com/recipes/>



Citiți instrucțiunile, păstrați-le într-un loc sigur; dacă dați aparatul altcuiva, nu uitați să dați și instrucțiunile. Îndepărtați toate ambalajele înainte de folosire.

PREVEDERI IMPORTANTE DE SIGURANȚĂ

Respectați măsurile de siguranță de bază, inclusiv:

Acest aparat poate fi folosit de către persoane cu capacități fizice, senzoriale sau mentale reduse sau lipsite de experiență și cunoștințe dacă sunt supravegheate/instruite și înțeleg pericolele la care se supun. Copiii nu trebuie să folosească sau să se joace cu aparatul. Nu lăsați aparatul și cablul la îndemâna copiilor.

⚠ Pentru a evita rănirea, fiți precauți atunci când manevrați lamele, goliți vasul și curățați aparatul.

⚠ Nu adăugați lichide fierbinți (peste 40°C), acestea s-ar putea să stropescă din cauza aburilor.

Utilizarea incorectă a aparatului poate produce leziuni.

Scoateți aparatul din priză înainte de asamblare, dezasamblare sau curățare.

Nu lăsați aparatul nesupravegheat atunci când este în funcțiune.

În cazul în care cablul este deteriorat, trebuie înlocuit de către fabricant, agentul de service sau orice altă persoană calificată, pentru a evita accidente.

- Nu introduceți unitatea motorului în lichid.
- Înainte de a monta vasul pe unitatea motorului, opriți (0) aparatul.
- Înainte de a îndepărta capacul de pe vas sau de a îndepărta vasul de pe unitatea motorului, opriți aparatul (0) și așteptați până când lamele se opresc.
- Nu puneți ustensile în vas atunci când aparatul este în priză.
- Nu folosiți alte accesorii sau atașamente decât cele furnizate de noi.
- Nu folosiți aparatul în niciun alt scop decât cel descris în aceste instrucțiuni.
- Nu operați aparatul dacă este stricat sau nu funcționează corect.
- Nu lăsați motorul să funcționeze continuu mai mult de 1 minut, se poate supraîncălzi. După 1 minut, opriți aparatul pentru cel puțin 2 minute, pentru a-și reveni.

EXCLUSIV PENTRU UZ CASNIC

SCHIȚE

- | | | |
|----------------------------------|----------------------|---|
| 1. Comandă de control al vitezei | 7. Arbore angrenaj | 14. Mâner de apăsare |
| 2. Aparat de măsurat | 8. Lama pentru tocat | 15. Disc |
| 3. Unitate motor | 9. Accesoriu mixer | 16. Dop |
| 4. Ax | 10. Accesoriu tel |  Se poate spăla în mașina de spălat vase |
| 5. Vas blender | 11. Capăt | |
| 6. Bol | 12. Capac | |
| | 13. Tub | |

ÎNAINTE DE PRIMA UTILIZARE

Consultați „ÎNGRIJIRE ȘI ÎNTREȚINERE” pentru a curăța aparatul, a îndepărta praful provenit din fabrică etc.

APARAT DE MĂSURAT

Aparatul de măsurat vă indică viteza cu care acționează lama în rpm (rotații pe minut).

Rândul de sus de cifre vă indică viteza cu vasul sau bolul gol.

Rândul de jos de cifre vă indică viteza cu vasul sau bolul plin (până la marcajul de max).

MODUL GENERAL DE FUNCȚIONARE

1. Așezați unitatea motorului pe o suprafață stabilă, nivelată.
2. Coborâți vasul pe unitatea motorului, apoi întoarceți vasul în sensul acelor de ceasornic, pentru a-l bloca.
3. Asamblați unitate și fixați toate accesoriile de rigoare potrivit modului dorit de funcționare.
4. Verificați dacă comanda de control al vitezei este setată pe **0**.
5. Băgați întrerupătorul în priză.
6. Comutați butonul de control al vitezei pe poziția 1, 2 sau 3 pentru a opera procesorul de măncare.
7. Aparatul se închide prin rotirea butonului de control al vitezei până în poziția 0, după care se scoate din priză.
8. Țineți butonul de control al vitezei în poziția  pentru ca procesorul de măncare să acționeze prin apăsări scurte.
9. Luați mâna de pe butonul de control, pentru a opri aparatul.

FOLOSIREA BLENDERULUI

La figura A, găsiți pașii de urmat pentru asamblarea generală.

1. Coborâți vasul pe unitatea motorului, apoi întoarceți vasul în sensul acelor de ceasornic, pentru a-l bloca.
2. Scoateți capacul.
3. Puneți ingredientele în vasul blenderului.
4. Puneți capacul pe vasul blenderului.
5. Aliniați vârfurile de pe dop cu orificiile din gaura capacului, fixați dopul și rotiți-l în sensul acelor de ceasornic pentru a-l bloca.
6. Nu porniți aparatul dacă nu ați pus capacul.
7. Pentru a adăuga ingrediente în timp ce blenderul este în funcțiune, îndepărtați capacul, turnați noile ingrediente prin gaură, apoi puneți capacul la loc.
8. După ce ați terminat, opriți aparatul (**0**) și scoateți-l din priză.
9. Întoarceți vasul în sensul opus acelor de ceasornic și ridicați-l de pe unitatea motorului.

GHEAȚĂ

1. Pentru rezultate optime, umpleți vasul cu 150 - 500 ml cuburi de gheață.
2. Puneți capacul pe blender, apoi:
3. Comutați comanda de control al vitezei pe  timp de o secundă-două, apoi eliberați.
4. Verificați rezultatele și ajustați.

FOLOSIREA ROBOTULUI DE BUCĂTĂRIE

La figura B, găsiți pașii de urmat pentru asamblarea generală.

1. Montați axul pe partea de sus a unității motorului.
2. Introduceți bolul în unitate, apoi rotiți-l în sensul acelor de ceasornic, pentru a-l fixa în poziție.
3. Fixați arborele de angrenaj.
4. Fixați lama pentru tocat.
5. Introduceți ingredientele în bol.
6. Țineți capacul cu tub puțin în spatele mânerului de la bol, fixați-l pe bol, apoi rotiți în sensul acelor de ceasornic, pentru a fixa capătul pe mâner.
7. După ce ați terminat, opriți aparatul (**0**) și scoateți-l din priză.
8. Întoarceți vasul în sensul opus acelor de ceasornic și ridicați-l de pe unitatea motorului.

FOLOSIREA ACCESORIULUI MIXER/TEL

La figura C, găsiți pașii de urmat pentru asamblarea generală.

Folosiți mixerul pentru a amesteca ingredientele.

Folosiți telul pentru a face frișcă, a bate ouă și a bate ouă cu zahăr.

1. Montați axul pe partea de sus a unității motorului.
2. Introduceți bolul în unitate, apoi rotiți-l în sensul acelor de ceasornic, pentru a-l fixa în poziție.
3. Fixați arborele de angrenaj.



4. Fixați accesoriul mixer sau de tel.
 5. Introduceți ingredientele în bol.
 6. Țineți capacul cu tub puțin în spatele mânerului de la bol, fixați-l pe bol, apoi rotiți în sensul acelor de ceasornic, pentru a fixa capătul pe mâner.
- Pentru a adăuga ingrediente în timp ce motorul este pornit, scoateți dispozitivul de împingere din tub, adăugați ingredientele prin tub, apoi puneți dispozitivul de împingere la loc.
 - Pentru a scoate capacul, rotiți-l în sensul opus acelor de ceasornic pentru a-l debloca, apoi ridicați-l.

FELIERE/RĂZUIRE

La figura D, găsiți pașii de urmat pentru asamblarea generală.

1. Montați axul pe partea de sus a unității motorului.
2. Introduceți bolul în unitate, apoi rotiți-l în sensul acelor de ceasornic, pentru a-l fixa în poziție.
3. Lăsați în jos discul, deasupra vârfului axului, cu partea de feliere sau răzuire în sus, funcție de ce doriți să faceți: să feliați sau să răzuiți ingredientele.
4. Țineți capacul cu tub puțin în spatele mânerului de la bol, fixați-l pe bol, apoi rotiți în sensul acelor de ceasornic, pentru a fixa capătul pe mâner.
5. Scoateți mânerul de apăsare și introduceți ingredientele în tub.
6. Puneți la loc mânerul de apăsare și folosiți-l pentru a împinge ingredientele pe tub în jos.
- Nu folosiți degetele sau tacâmuri pentru a împinge alimentele – folosiți doar mânerul de apăsare.
- Nu umpleți mai mult de jumătate de bol. Opriți aparatul și goliți-l.
- Pentru a scoate capacul, rotiți-l în sensul opus acelor de ceasornic pentru a-l debloca, apoi ridicați-l.

ÎNGRIJIRE ȘI ÎNTREȚINERE

1. Opriți aparatul (0) și scoateți-l din priză.
2. Ștergeți exteriorul unității motorului cu o cârpă umedă curată.
3. Spălați manual părțile detașabile.
4. Mediul extrem din interiorul mașinii de spălat vase poate afecta suprafețele.
5. Va fi afectat doar aspectul acestora, nu va fi afectată funcționarea aparatului.



Puteți spăla aceste componente în mașina de spălat vase.

RECICLAREA



Pentru a evita problemele de mediu și de sănătate cauzate de substanțele periculoase, aparatele și bateriile reincărcabile și cele obișnuite marcate cu unul dintre aceste simboluri, nu trebuie eliminate împreună cu deșeurile municipale nesortate. Eliminați întotdeauna produsele electrice și electronice și, după caz, bateriile reincărcabile și cele obișnuite, la un punct de reciclare/colectare corespunzător.

Rețete disponibile pe site-ul nostru web <http://eu.russellhobbs.com/recipes/>

Прочетете инструкциите, запазете ги и ги предавайте, ако предавате и уреда. Отстранете всички опаковки преди употреба.

ВАЖНИ ПРЕДПАЗНИ МЕРКИ

Следвайте основните мерки за безопасност, включително:

Този уред може да се ползва от хора с ограничени физически, сетивни или умствени възможности, или без опит и познания, ако са наблюдавани/инструтирани и осъзнават опасностите. Децата не трябва да използват или да играят с уреда. Дръжте уреда и кабела далеч от достъпа на деца.

⚠ За да избегнете нараняване, внимавайте при работа с остриетата, изпразване на каната и почистване.

⚠ Не добавяйте гореща течност (над 40°C), тъй като това може да доведе до внезапно изпускане на пара.

Неправилната употреба на уреда може да доведе до нараняване.

Изключете уреда от контакта преди сглобяване, разглобяване или почистване.

Не оставяйте уреда без наблюдение, докато е включен в контакта.

Ако кабелът е повреден, той трябва да се замени от производителя, негов представител за сервизно обслужване или друго квалифицирано за тази цел лице, за да се избегне всякакъв риск.

- Не поставяйте задвижващия блок в течност.
- Изключете (0), преди да поставите каната върху задвижващия блок.
- Изключете (0) и изчакайте, докато спрат остриетата, преди да свалите капака от каната, или да свалите каната от задвижващия блок.
- Не поставяйте прибори в каната, когато уредът е включен в мрежата.
- Не използвайте аксесоари или приставки, различни от тези, предоставени от нас.
- Не използвайте уреда за други цели, освен тези, описани в настоящите инструкции.
- Не използвайте уреда, ако е повреден или не работи изрядно.
- Не оставяйте двигателя да работи непрекъснато повече от 1 минута, може да прегрее. След 1 минута го изключвайте за най-малко 2 минути, да се възстанови.

САМО ЗА ДОМАШНА УПОТРЕБА

ИЛЮСТРАЦИИ

- | | | |
|----------------------------------|---|---|
| 1. Бутон за контрол на скоростта | 7. Задвижващ вал | 12. Капак |
| 2. Индикатор | 8. Острие на приставката за надробяване | 13. Тръба |
| 3. Задвижващ блок | 9. Приставка миксер | 14. Избутвач |
| 4. Шпиндел | 10. Приставка за разбиване на сметана | 15. Диск |
| 5. Блендер кана | 11. Щифт | 16. Запушалка |
| 6. Купата | |  пригоден за миене в съдомиялна машина |

ПРЕДИ ПЪРВОНАЧАЛНО ИЗПОЛЗВАНЕ

Обърнете се към „ГРИЖИ И ПОДДРЪЖКА“ и почистете уреда, с цел премахване на производствен прах и др.



ИНДИКАТОР

Индикаторът показва скоростта на острието в об/мин (обороти в минута).

Горният ред с фигури показва скоростта с празна кана или купа.

Долният ред с фигури показва скоростта с пълна кана или купа (до маркировката 3s max).

ОБЩИ ПРИНЦИПИ НА РАБОТА

1. Поставете моторното тяло на стабилна, равна повърхност.
 2. Поставете кабела така, че да не виси, за да се не закачи или някой да се спъне в него.
 3. Сглобете уреда и монтирайте приставките, подходящи за съответната цел.
 4. Проверете дали контролът на скоростта е установен на **0**.
 5. Включете щепсела в захранващия контакт (включете контакта, ако той се включва с бутон).
 6. Преместете бутона за контрол на скоростта в позиция 1, 2 или 3, за да работите с кухненския робот.
 7. Изключете уреда, като преместите бутона за контрол на скоростта в позиция 0 и извадете кабела от контакта.
 8. Задръжте бутона за контрол на скоростта в позиция , за да работите с кухненския робот през кратки, контролирани интервали.
 9. Освободете бутона, за да спрете уреда.
-

ИЗПОЛЗВАНЕ НА БЛЕНДЕРА

Основните стъпки за сглобяване са показани на фигура А.

1. Поставете блендер каната върху задвижващия блок и я завъртете по часовниковата стрелка, за да я фиксирате.
 2. Махнете капака.
 3. Поставете съставките в блендер каната.
 4. Поставете капака върху каната.
 5. Подравнете издатините на запушалката с отворите в дупката на капака, поставете запушалката и завъртете по часовниковата стрелка, за да я заключите.
 6. Не задействайте уреда, без да сте поставили запушалката.
 7. За да добавите съставки, докато блендерът работи, свалете запушалката, изсипете новите съставки през отвора, и поставете отново запушалката.
 8. Когато приключите, изключете уреда (**0**) и извадете щепсела от контакта.
 9. Завъртете каната обратно на часовниковата стрелка и я повдигнете от задвижващия блок.
-

НАТРОШЕН ЛЕД

1. За постигане на най-добри резултати напълнете каната с кубчета лед между 150 мл и 500 мл.
 2. Поставете капака върху блендера, и след това:
 3. Задайте бутона за контрол на скоростта на позиция  в продължение на една-две секунди, след което го отпуснете.
 4. Проверете резултатите, и регулирайте.
-

ИЗПОЛЗВАНЕ НА РОБОТА

Основните стъпки за сглобяване са показани на фигура В.

1. Поставете шпиндела върху задвижващия блок.
2. Спуснете купата върху моторния блок и я завъртете по часовниковата стрелка, за да я фиксирате на място.
3. Поставете задвижващия вал.
4. Поставете острието на приставката за надробяване.
5. Поставете продуктите в купата.
6. Хванете капака така, че тръбата да застане зад дръжката на купата, поставете я върху купата, след което е завъртете по часовниковата стрелка, за да фиксирате щифта върху дръжката.
7. Когато приключите, изключете уреда (**0**) и извадете щепсела от контакта.
8. Завъртете каната обратно на часовниковата стрелка и я повдигнете от задвижващия блок.

ИЗПОЛЗВАНЕ НА ПРИСТАВКАТА ЗА МИКСЕРА/ПРИСТАВКАТА ЗА РАЗБИВАНЕ НА СМЕТАНА

Основните стъпки за сглобяване са показани на фигура С.

Използвайте миксера, за да смесите съставките.

Използвайте накрайника за разбиване на сметана, за да сгъстите сметана, да разбиеете яйца и да разбиеете смес от яйца и захар.

1. Поставете шпиндела върху задвижващия блок.
2. Спуснете купата върху моторния блок и я завъртете по часовниковата стрелка, за да я фиксирате на място.
3. Поставете задвижващия вал.
4. Поставете приставката миксер или приставката за разбиване на сметана.
5. Поставете продуктите в купата.
6. Хванете капака така, че тръбата да застане зад дръжката на купата, поставете я върху купата, след което е завъртете по часовниковата стрелка, за да фиксирате щифта върху дръжката.
- За добавяне на съставки при работещ мотор повдигнете избутвача от тръбата, добавете съставките през тръбата и върнете на място избутвача.
- За сваляне на капака го завъртете обратно на часовниковата стрелка, за да го отключите, а след това го повдигнете.

НАРЯЗВАНЕ НА ШАЙБИ/НАСТЪРГВАНЕ

Основните стъпки за сглобяване са показани на фигура D.

1. Поставете шпиндела върху задвижващия блок.
2. Спуснете купата върху моторния блок и я завъртете по часовниковата стрелка, за да я фиксирате на място.
3. Спуснете диска върху шпиндела, с насочена нагоре страна за нарязване на шайби/настъргване, в зависимост от това дали искате продуктите да са нарязани на шайби или настъргани.
4. Хванете капака така, че тръбата да застане зад дръжката на купата, поставете я върху купата, след което е завъртете по часовниковата стрелка, за да фиксирате щифта върху дръжката.
5. Извадете избутвача и пуснете съставките в тръбата.
6. Поставете пак избутвача и го използвайте, за да натискате леко съставките в тръбата.
- Не избутвайте храната в тръбата с пръсти или с прибори, а само с избутвача.
- Не пълнете повече от половината на купата – ако това стане, спрете и я изпразнете.
- За сваляне на капака го завъртете обратно на часовниковата стрелка, за да го отключите, а след това го повдигнете.

ГРИЖИ И ПОДДРЪЖКА

1. Изключете уреда (0) и го изключете от контакта.
2. Избършете външната част на задвижващия блок с чиста влажна кърпа.
3. Измийте на ръка отделящите се части.
4. Екстремната среда в миялната машина може да повреди повърхностните покрития на повърхностите.
5. Могат да се получат само козметични наранявания, които няма да повлияят върху работата на уреда.

 Можете да измиете тези части в съдомиялни машина.

РЕЦИКЛИРАНЕ



За да се избегнат екологични и здравни проблеми поради наличие на опасни субстанции, уредите, акумулаторните и неакумулаторните батерии, обозначени с един от тези символи, не трябва да се изхвърлят заедно с несортирани общински отпадъци. Винаги изхвърляйте електрически и електронни продукти и, където е приложимо, акумулаторни и неакумулаторни батерии, на подходящо официално място за рециклиране/събиране.

Рецепти има на нашата уеб страница <http://eu.russellhobbs.com/recipes/>



اقرأ التعليمات واحفظها في مكان آمن. في حالة اهداء الجهاز لشخص آخر ارفق معه التعليمات. يجب ازالة جميع الأغلفة قبل الاستعمال.

اجراءات أمان ضرورية

يجب اتخاذ اجراءات الأمان الأساسية التالية:

- يمكن استخدام هذا الجهاز بواسطة الأشخاص ذوي القدرات الجسدية أو الحسية أو العقلية المنخفضة أو عديمي الخبرة والمعرفة إذا تم الإشراف عليهم/تعليمهم ويفهمون المخاطر المعنية. يجب ألا يستخدم الأطفال الجهاز أو يعيثوا به.
- اجعل الجهاز والكبل بعيدا عن متناول الأطفال.
- c لتجنب الإصابة، تعامل بحرص مع الشفرات وأثناء تفريغ الإبريق والتنظيف.
- h لا تقم بإضافة سائل ساخن (أكثر من 40 درجة مئوية) فقد يتم طرده بسبب التبخير المفاجئ. يمكن أن يسبب إساءة استخدام الجهاز إصابات.
- افصل الجهاز قبل تجميعه أو تفكيكه أو تنظيفه.
- لا تترك الجهاز مهملا خلال اتصاله بالتيار.
- إذا كان السلك متضررا فاطلب استبداله في الشركة المصنعة في مكتبها للبيع أو عن طريق مهني محترف، لمنع أي حادث ممكن.

- لا تضع وحدة الموتور في سائل.
- قم بإيقاف التشغيل (0) قبل تركيب الإبريق في وحدة الموتور.
- قم بإيقاف التشغيل (0) وانتظر إلى أن تتوقف الشفرات قبل إخراج الغطاء من الإبريق أو إخراج الإبريق من وحدة الموتور.
- لا تضع أدوات طهي في الإبريق أثناء توصيل الجهاز.
- لا تستخدم أي أداة غير التي تكون مع الجهاز.
- لا تستخدم الجهاز لأغراض غير مقررة في التعليمات.
- لا تستخدم الجهاز إذا كان تالفا أو لا يعمل بصورة صحيحة.
- لا تقم بتشغيل الموتور بشكل مستمر أكثر دقيقة وربع وإلا فقد يسخن أكثر من اللازم. وبعد دقيقة وربع قم بإيقافه لمدة دقيقتين على الأقل للاستعادة.

للاستعمال المنزلي فقط

الرسومات

1. أداة التحكم في السرعة	7. عمود التدوير	13. أنبوب
2. المقياس	8. شفرة الفرغ.	14. القرص
3. وحدة الموتور	9. ملحق الخلط	15. مانع تسرب
4. عمود الدوران	10. ملحق المقشدة	16. غطاء
5. إبريق الخلط	11. لسان	☒ خزانة غسالة الصحون
6. وعاء	12. الغطاء	

قبل الاستعمال للمرة الأولى

انتقل إلى "الرعاية والصيانة" ونظف الجهاز لإزالة غبار التصنيع، الخ.

المقياس

- يوضح المقياس سرعة الشفرة في الدقيقة (الدورات في الدقيقة).
- يظهر الصف العلوي من الأشكال السرعة والإبريق أو الوعاء فارغان.
- يظهر الصف السفلي من الأشكال السرعة والإبريق أو الوعاء ممتلئان (إلى علامة max).

التشغيل العام

1. ضع وحدة الموتور على سطح جاف وثابت ومستو.
2. م بتنزيل الإبريق في وحدة الموتور ثم أدر الإبريق في اتجاه عقارب الساعة لتثبيتته في مكانه.
3. يرجى تجميع الوحدة، وتركيب أي من الملحقات اللازمة وفقاً لطريقة الاستخدام المرغوب فيها.
4. تأكد من ضبط أدوات التحكم في السرعة على 0.
5. اربط الجهاز بالتيار الكهربائي.
6. حركي اداة التحكم في السرعة إلى الوضع 1 أو 2 أو 3 لتشغيل محضر الطعام.
7. أوقفي تشغيل الجهاز عن طريق تحريك أداة التحكم في السرعة إلى الوضع 0 وافصليه من الكهرباء.
8. ثبتي أداة التحكم في السرعة في الوضع © لتشغيل محضر الطعام على دفعات قصيرة تحت السيطرة.
9. اتركي أداة التحكم للإيقاف.

استخدام الخلاط

يبين الشكل A خطوات التجميع الكامل.

1. قم بتنزيل الإبريق في وحدة الموتور ثم أدر الإبريق في اتجاه عقارب الساعة لتثبيتته في مكانه.
2. أخرج الغطاء.
3. ضع المكونات في الوعاء.
4. استخدم ملحق المفرمة/الخلاط/المقشدة
5. قم بمحاذاة الفتحات الموجودة على جانبي الغطاء مع الفتحات الموجودة في الثقب الموجود الغطاء، وضع الغطاء في الثقب وأدره حوالي ¼ لفة في اتجاه عقارب الساعة لقفله.
6. لا تقم بتشغيل الجهاز بدون تركيب الغطاء.
7. لإضافة مكونات أثناء عمل الخلاط، قم بإخراج الغطاء وصب المكونات الجديدة من خلال الثقب ثم استبدل الغطاء.
8. أوقف الجهاز (0) وافصله بمجرد الانتهاء.
9. أدر الإبريق عكس اتجاه عقارب الساعة وارفعه من وحدة الموتور.

التلج المجروش

1. أبدأ بنصف إلى ثلاثة أرباع كوب ثلج أو 4 إلى 6 مكعبات وأضف 15 مللي لتر (ملعقة طعام) ماء بارد نقي.
2. ضع الغطاء على الخلاط، ثم أدر أداة التحكم في السرعة إلى © لمدة ثانية أو ثانيتين ثم اتركها.
3. تحقق من النتائج واضبطها.

استخدام المعالج

يبين الشكل B خطوات التجميع الكامل.

1. قم بتركيب عمود الدوران فوق وحدة الموتور.
2. يتم إزالال الوعاء على وحدة الموتور، ثم تدويره في اتجاه عقارب الساعة لتثبيتته في مكانه.
3. يرجى تركيب عمود التدوير.
4. يرجى تركيب شفرة الفرغ.
5. توضع المكونات في الوعاء.
6. يرجى إمساك الغطاء مع الأنبوب خلف مقبض الوعاء ووضع على الوعاء ثم تدويره في اتجاه عقارب الساعة لتثبيت اللسان فوق المقبض.
7. أوقف الجهاز (0) وافصله بمجرد الانتهاء
8. أدر الإبريق عكس اتجاه عقارب الساعة وارفعه من وحدة الموتور.

استخدام ملحق الخلاط/المقشدة

يبين الشكل C خطوات التجميع الكامل.

استخدم الخلاط لخلط المكونات معا.

استخدم المقشدة لتغليظ القشدة وضرب البيض وخفق البيض والسكر معا.

1. قم بتركيب عمود الدوران فوق وحدة الموتور.
 2. يتم إزالال الوعاء على وحدة الموتور، ثم تدويره في اتجاه عقارب الساعة لتثبيتته في مكانه.
 3. يرجى تركيب عمود التدوير.
 4. يرجى تركيب ملحق الخلاط أو المقشدة.
 5. توضع المكونات في الوعاء.
 6. يرجى إمساك الغطاء مع الأنبوب خلف مقبض الوعاء ووضع على الوعاء ثم تدويره في اتجاه عقارب الساعة لتثبيت اللسان فوق المقبض.
- لإضافة مكونات أثناء دوران الموتور، ارفع الدافعة من الأنبوب وأضف المكونات من خلال الأنبوب ثم أعد الدافعة إلى مكانها.
 - لفك الغطاء، أدركه عكس اتجاه عقارب الساعة لفتحه ثم ارفعه.



التقطيع/البشر

يبين الشكل D خطوات التجميع الكامل.

1. قم بتركيب عمود الدوران فوق وحدة الموتور.
2. يتم إنزال الوعاء على وحدة الموتور، ثم تدويره في اتجاه عقارب الساعة لتثبيتته في مكانه.
3. يتم إنزال القرص فوق عمود الدوران الذي يحتوي على جانب المباشرة أو القطاعة بحيث يكون وجه القطاعة مواجهًا لأعلى حسب رغبتك سواء في تقطيع أو بشر المكونات.
4. يرجى إمساك الغطاء مع الأنبوب خلف مقبض الوعاء ووضعه على الوعاء ثم تدويره في اتجاه عقارب الساعة لتثبيت اللسان فوق المقبض.
5. أخرج الدافعة وأسقط المكونات في الأنبوب.
6. استبدل الدافعة واستخدمها لدفع المكونات برفق إلى الأنبوب.
- لا تستخدم الأصابع أو أدوات المائدة لدفع الطعام إلى الأنبوب – استخدم الدافعة فقط.
- لا يجب ترك الوعاء يمتلئ أكثر من نحو نصفه بالكامل – يرجى التوقف وتفريغه أولاً.
- لفك الغطاء، أدره عكس اتجاه عقارب الساعة لفتحه ثم ارفعه.

العناية والصيانة

1. قم بإيقاف الجهاز (0) وفصله.
2. امسح السطح الخارجي لوحدة الموتور بقطعة قماش مبللة نظيفة.
3. اغسل الأجزاء القابلة للفق.
4. وإذا كنت تستخدم غسالة صحون، فسوف تؤثر البيئة القاسية داخل غسالة الصحون على التشطيبات السطحية.
5. يجب أن يكون التلف ظاهري فقط ولا يؤثر على عمل الجهاز.  ويمكنك غسل هذه الأجزاء في غسالة صحون.

إعادة التدوير

لتجنب المشاكل البيئية والصحية الناجمة عن المواد الخطرة، يجب عدم التخلص من الأجهزة، والبطاريات القابلة لإعادة الشحن والبطاريات غير القابلة لإعادة الشحن التي تحمل علامة واحدة من هذه الرموز مع نفايات البلدية غير المصنفة. يجب دائماً التخلص من المنتجات الكهربائية والإلكترونية، وكذلك إذا أمكن، البطاريات القابلة لإعادة الشحن وغير القابلة لإعادة الشحن، في نقطة رسمية مناسبة لإعادة التدوير/تجميع المخلفات.

